





# CUPRINS

## ARIPILE DE UȘĂ INTERNE

### CANATURI CU RAME

#### CANATURI CU RAME FĂRĂ FALȚ

■ LOFT <b>noutate</b>	8-9
■ MOBI	10-11
■ BERGAMO	12-13
■ GRAFO	14-15

#### COLECȚIE COOLORS

■ RUMBA	16-23
---------	-------

#### UȘI PANOU CU FALȚ

■ DUO <b>noutate</b>	26-27
■ VINCI <b>noutate</b>	28-29
■ BELLO <b>noutate</b>	30-31
■ MOBI	32-33
■ KUBUS, LUPUS	34-35
■ INCANTO	36-37
■ PRADO	38-39
■ MURANO	40-41
■ NEUTRA	42-43
■ MEDIOLAN	44-45
■ BORNOS	46-47
■ BERGAMO	48-49
■ MARS	50-51
■ VICAR	52-53
■ TIGA	54-55
■ TANGO	56-57
■ LUGO	58-59
■ TOLEDO	60-61
■ LATINO	62-63
■ BRANDY	64-65
■ ROCCO	66-67
■ ZITRON	68-69
■ VANILLA	70-71
■ ETNA	72-73
■ ANTARES	74-75
■ PARMA	76-77

#### COLECȚIE PLATINIUM

■ MODEL Q	82-83
■ MODEL X	84-85
■ MODEL Y	86-87
■ MODEL V	88-89

## ARIPI DE STICLĂ

■ MONO	90-91
■ WINDOOR I, WINDOOR II, WINDOOR III, WINDOOR IV, WINDOOR SPAGHETTI	92-93
■ PLATO	94-95

## ARIPI PANOU

### ARIPI LĂCUIE

■ PLINE, KORA	98
■ METRIX, SOFIA, MILANO, ALBA	99

## SISTEME GLISANTE

■ CASETĂ FĂRĂ FALȚ SINGULARĂ	102-103
■ SISTEME GLISANTE ALUMINIU SINGULAR	104
■ TOCURI PENTRU SISTEM DIN ALUMINIU SINGULAR	105
■ SISTEM GLISANT DIN ALUMINIU DUBLU	106
■ TOCURI PENTRU SISTEM DIN ALUMINIU DUBLU	107
■ SISTEM GLISANT PE PERETE SINGULAR	108-109
■ SISTEM GLISANT PE PERETE DUBLU	110-111
■ SISTEM LOFT LINE <b>noutate</b>	112-113
■ SISTEM DIN ALUMINIU PE PERETE <b>noutate</b>	114-115
■ SISTEM GLISANT STICLĂ	116

## TOCURI

■ TOC SINGULAR INVIZIBIL SARA PRO	118-119
■ TOC REGLABIL FĂRĂ FALȚ V-RETTO	120-121
■ TOC REGLABIL CU FALȚ V-RETTO STANDARD <b>noutate</b>	122-123
■ TOC REGLABIL STANDARD	124-125
■ TOC SUPRAPUS	126
■ TOC TIP BLOC	127

## ACCESORII

■ PLINTE, MÂNERE PLATINIUM, MÂNERE, CAPACE PENTRU BALAMALE, MANȘOANE DE VENTILARE, CILINDRI DE BREVET, AUTO-ÎNCHIZĂTOR, SINCRONIZAREA SISTEMULUI GLISANT, GARNITURI, BENZI DE MASCARE, ȘIPCI PARȚIAL CILINDRICE, BLOCARE ELECTROMAGNETICĂ <b>noutate</b>	128-133
--	---------

■ INFORMAȚII TEHNICE	134-139
----------------------	---------

# TIPURI DE FURNIRE

## AV - V-PLATINIUM

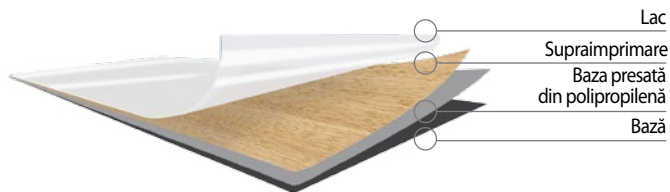

**V-Platinum:** Folie cu finisaj din polipropilenă. Rezistentă la apă, aburi, pete, zgârieturi și abraziune. Ușoară de curățat, rezistentă la agenți chimici, flexibilă. Calitate de imprimare excepțională: o combinație unică de ștanțare și imprimare, care reproduce structura lemnului natural.

## AV - CPL

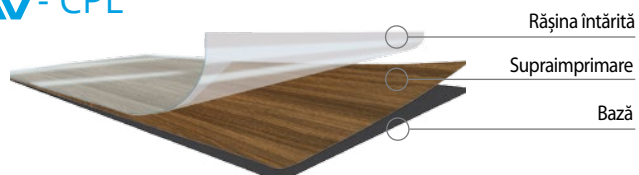

**CPL:** rezistență mare la: abraziune, zgârieturi, lumină. Structura lemnului.

## AV-3D

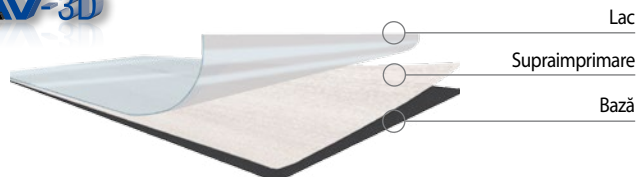

**Furnir 3D:** efect tridimensional. Neîntâlnita în alte produse reproducerea a aspectului și structurii lemnului. Rezistență la abraziune.

## AV - FF

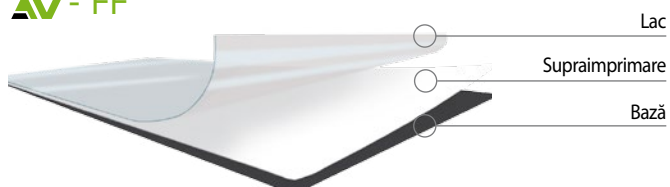

**Folie finish:** rezistență la abraziune.

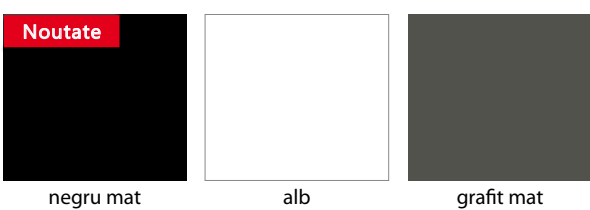
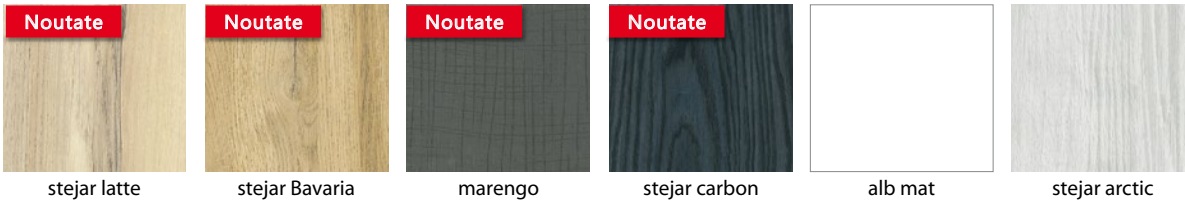

# AVANTAJE - CANATUR

rezistență ridicată la impact  
mecanic

aripa cu rama și toc se  
potrivesc și formează  
o suprafață estetică  
uniformă

construcție masivă  
două balamale invizibile  
3D, reglate în trei planuri

broască magnetică,  
închidere silențioasă



fără vergele lângă geam

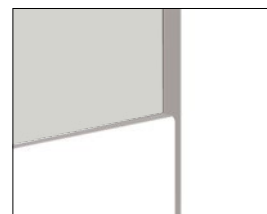

construcție rigidă  
și stabilă

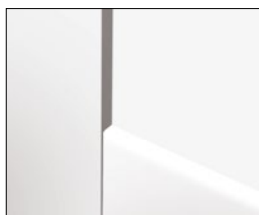

# I CU RAME FĂRĂ FALȚ

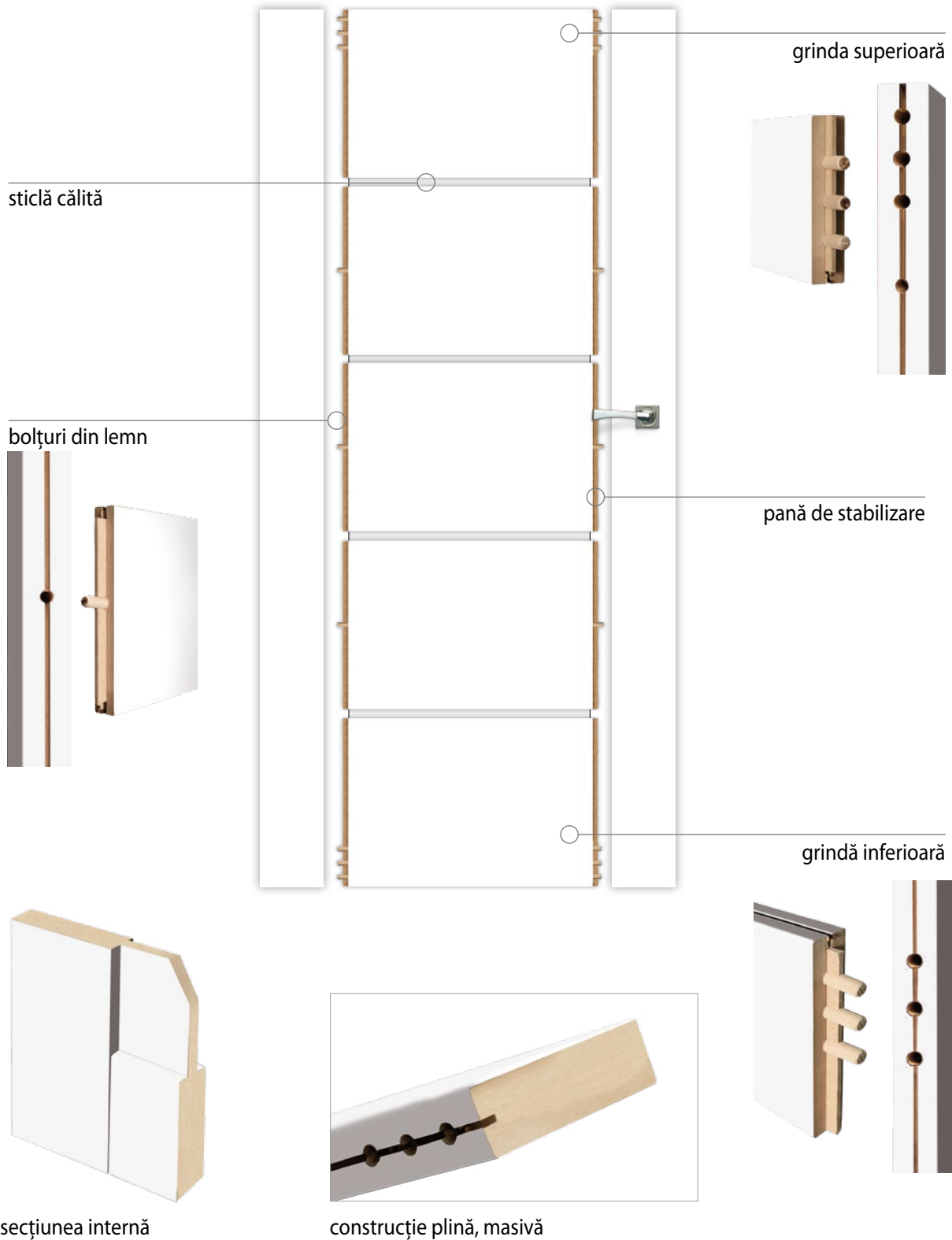



DECOR PE ARANJAMENT: NEGRU MAT

## CONSTRUCȚIE

- CANAT CU RAMĂ FĂRĂ FALȚ
- CADRU DIN LEMN DE CONIFERE – 12 CM LĂȚIME

## FINISAJ

- CANAT FURNIRUIT
- **AV** -FF FOLIE FINISH, **AV** - V-PLATINIUM

## FERONERIA

- DOUĂ BALAMALE INVIZIBILE 3D
- BROASCĂ MAGNETICĂ CU CHEIE, CILINDRU DE BREVET SAU CU BLOCARE

## STICLĂ

- LOFT 10 STICLĂ CĂLITĂ TRANSPARENTĂ GRAFIT, BENZI DE MDF LIPITE
- LOFT 20\*, 30\* STICLĂ CĂLITĂ TRANSPARENTĂ, APLICARE VOPSITĂ  
(\* APLICAȚIE MATĂ PE PARTEA PICTATĂ, APLICAȚIE LUCIOASĂ PE PARTEA CEALALTĂ A STICLII)

## LĂȚIMI DISPONIBILE

- „70”, „80”, „90” (ARIPA INDISPONIBILĂ ÎN LĂȚIMEA „100”)

- OPȚIUNI CU PLATĂ SUPLIMENTARĂ
- INFORMAȚII TEHNICE PAGINA 134-137
- DECUPAJ PENTRU VENTILARE

OPȚIUNEA DE A REALIZA O ARIPĂ PENTRU SISTEMUL GLISANT LOFT LONE, INFORMAȚII TEHNICE PAG.112-113





LOFT 10 FĂRĂ FALȚ  
STICLĂ TRANSPARENTĂ GRAFIT

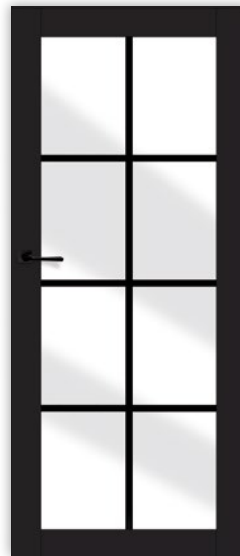

LOFT 20 FĂRĂ FALȚ  
STICLĂ TRANSPARENTĂ  
APLICARE VOPSITĂ PE STICLĂ

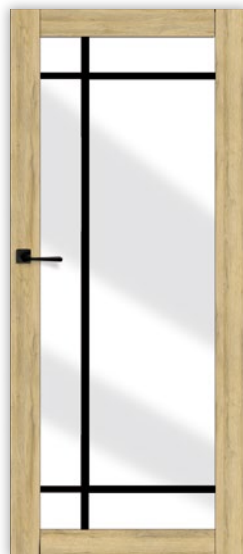

LOFT 30 FĂRĂ FALȚ  
STICLĂ TRANSPARENTĂ  
APLICARE VOPSITĂ PE STICLĂ

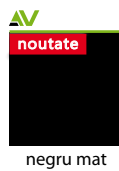

negru mat



stejar Bavaria

(decor disponibil pentru model LOFT 20, 30)



DECOR PE ARANJAMENT: ALB MAT

## CONSTRUCȚIE

- CANATURI CU RAME FĂRĂ FALȚ
- RAME DIN MDF

## FINISAJ

- CANAT FURNIRUIT
- ▲V -FF FOLIE FINISH, ▲V -3D FURNIR 3D,
- ▲V -CPL LAMINAT CPL, ▲V -V-PLATINIUM

## FERONERIA

- DOUĂ BALAMALE INVIZIBILE
- BROASCĂ MAGNETICĂ CU CHEIE, CILINDRU DE BREVET SAU CU BLOCARE

## STICLĂ

- STICLA CĂLITĂ

## LĂȚIMI DISPONIBILE

- „60”, „70”, „80”, „90”

## OPȚIUNI CU PLATĂ SUPLIMENTARĂ

INFORMAȚII TEHNICE PAGINA 134-137

- DECUPAJ PENTRU VENTILARE
- MANȘOANE DE VENTILARE DIN PVC
- MANȘOANE DE VENTILARE DIN ALAMĂ
- ARIPA „100”
- PRAGUL CARE SCADE



MOBI 10  
FĂRĂ FALȚ



MOBI 20  
FĂRĂ FALȚ



MOBI 30  
FĂRĂ FALȚ



MOBI 40  
FĂRĂ FALȚ



MOBI 50  
FĂRĂ FALȚ

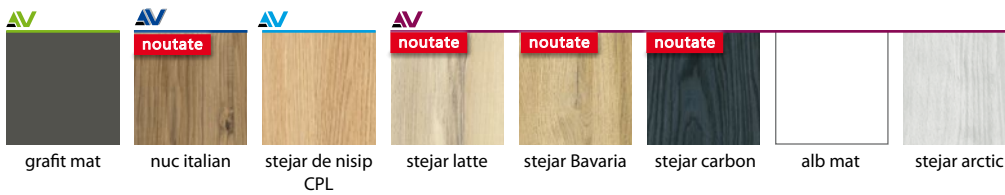



DECOR PE ARANJAMENT: STEJAR DE NISIP CPL

### CONSTRUCȚIE

- CANATURI CU RAME FĂRĂ FALȚ
- RAME DIN MDF

### FINISAJ

- CANAT FURNIRUIT
- ▲V -FF FOLIE FINISH, ▲V -3D FURNIR 3D,
- ▲V -CPL LAMINAT CPL, ▲V -V-PLATINIUM

### FERONERIA

- DOUĂ BALAMALE INVIZIBILE
- BROASCĂ MAGNETICĂ CU CHEIE, CILINDRU DE BREVET SAU CU BLOCARE

### STICLĂ

- STICLA CĂLITĂ

### LĂȚIMI DISPONIBILE

- „60”, „70”, „80”, „90”

### OPȚIUNI CU PLATĂ SUPLIMENTARĂ

#### INFORMAȚII TEHNICE PAGINA 134-137

- DECUPAJ PENTRU VENTILARE
- MANȘOANE DE VENTILARE DIN PVC
- MANȘOANE DE VENTILARE DIN ALAMĂ
- ARIPA „100”
- PRAGUL CARE SCADE



BERGAMO 10  
FĂRĂ FALȚ



BERGAMO 20  
FĂRĂ FALȚ



BERGAMO 30  
FĂRĂ FALȚ



BERGAMO 40  
FĂRĂ FALȚ



BERGAMO 50  
FĂRĂ FALȚ



BERGAMO 60  
FĂRĂ FALȚ



BERGAMO 70  
FĂRĂ FALȚ

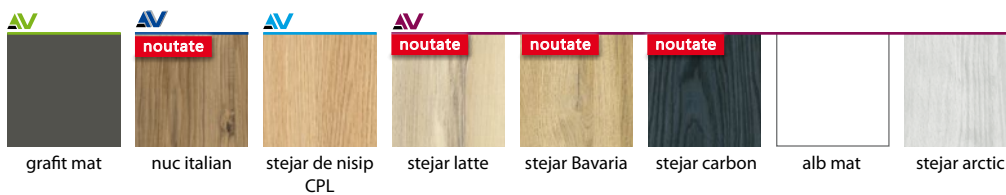

# GRAFO

## CANATURI CU RAME FĂRĂ FALȚ



DECOR PE ARANJAMENT: GRAFIT MAT

### CONSTRUCȚIE

- CANATURI CU RAME FĂRĂ FALȚ
- RAME DIN MDF

### FINISAJ

- CANAT FURNIRUIT
- ▲V -FF FOLIE FINISH, ▲V -3D FURNIR 3D,
- ▲V -CPL LAMINAT CPL, ▲V - V-PLATINIUM

### FERONERIA

- DOUĂ BALAMALE INVIZIBILE
- BROASCĂ MAGNETICĂ CU CHEIE, CILINDRU DE BREVET SAU CU BLOCARE

### LĂȚIMI DISPONIBILE

- „60”, „70”, „80”, „90”

### OPȚIUNI CU PLATĂ SUPLIMENTARĂ

#### INFORMAȚII TEHNICE PAGINA 134-137

- DECUPAJ PENTRU VENTILARE
- MANȘOANE DE VENTILARE DIN PVC
- MANȘOANE DE VENTILARE DIN ALAMĂ
- ARIPA „100”
- PRAGUL CARE SCADE



GRAFO  
FĂRĂ FALȚ



GRAFO  
FĂRĂ FALȚ



GRAFO  
FĂRĂ FALȚ



grafit mat

nuc italian

stejar de nisip  
CPL

stejar latte

stejar Bavaria

stejar carbon

alb mat

stejar arctic

# COLECȚIE **colors**

---

CULOAREA ESTE CEA MAI INTERESANTĂ TRĂSĂTURĂ MATERII DE PE PĂMÂNT, CARE NE IMPRESIONEAZĂ PE TOȚI, EVOCĂ EMOȚII, AJUTĂ LA SCHIMBAREA UNEI CASE ÎNTR-UN LOC FRUMOS ȘI FASCINANT DE TRĂIT.

AR FI GREU DE IMAGINAT VIAȚA ȘI O LUME FĂRĂ CULORI.

A FOST PUTEREA CULORILOR CARE NE-A INSPIRAT PENTRU A CREA COLECȚIA COLORS.

CULORILE JOACĂ UN ROL FOARTE IMPORTANT, CONSTITUIE O PARTE INSEPARABILĂ DIN FIECARE DOMENIU AL VIEȚII NOASTRE.

COLECȚIA NOASTRĂ VĂ VA PERMITE SĂ INTRODUCEȚI CULORI ÎN LUMEA VOASTRĂ.





# RUMBA

CANAT CU RAMĂ FĂRĂ FALȚ



GALBENUL NE UMLE CU OPTIMISM ȘI ENERGIE. ESTE VESEL ȘI PLIN DE VIAȚĂ.

EVOCĂ STAREA DE SPIRIT A ZILELOR DE VARĂ ȘI SERILOR CALDE, CONFERĂ O MOLICIUNE INTERIORULUI ȘI CREEAZĂ O ATMOSFERĂ DE CONFORT.

ACEASTA ESTE O CULOARE DE CONTRAST EXCELENȚĂ PENTRU UTILIZAREA PE ARTICOLE MAI MICI. EXPERIMENTAREA COMBINĂRII GALBENULUI CU ALTE CULORI POATE SĂ ADUCĂ MULTĂ BUCURIE.



RUMBA FĂRĂ FALȚ

#### FĂRĂ FALȚ

- CANAT CU RAMĂ FĂRĂ FALȚ
- RAME DIN MDF

#### FINISAJ

CANAT FURNIRUIT **AV**-FF FOLIE FINISH

#### FERONERIA

- DOUĂ BALAMALE INVIZIBILE 3D
- BROASCĂ MAGNETICĂ CU CHEIE, CILINDRU DE BREVET SAU CU BLOCARE

#### LĂȚIMI DISPONIBILE

- „60”, „70”, „80”, „90”

#### OPȚIUNI CU PLATĂ SUPLIMENTARĂ

INFORMAȚII TEHNICE PAGINA 134-137

- DECUPAJ PENTRU VENTILARE
- MANȘOANE DE VENTILARE DIN ALAMĂ
- ARIPI „100”
- PRAGUL CARE SCADA



Bahama



Vezi mai mult  
[www.vostercolors.pl](http://www.vostercolors.pl)

# RUMBA

## CANAT CU RAMĂ FĂRĂ FALȚ



ROȘUL ESTE EXTREM DE PUTERNIC. ESTE CULOAREA CU CEA MAI MARE INTENSITATE ȘI CEL MAI MARE IMPACT, TRANSPORTÂND O CANTITATE MARE DE ENERGIE. UMPLE INTERIORUL DE BUCURIE ȘI O ATMOSFERĂ LIPSITĂ DE GRIJI.

ESTE O CULOARE CALDĂ ȘI STIMULANTĂ CARE VA ÎNSUFLEȚI ORICE CAMERĂ. FUNCȚIONEAZĂ EXCELENT ATÂT ÎN INTERIORUL TRADIȚIONAL, CÂT ȘI ÎN CEL MODERN.

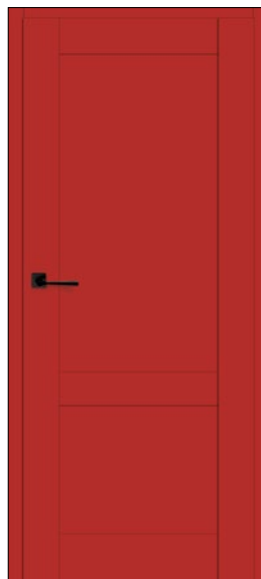

RUMBA FĂRĂ FALȚ

#### FĂRĂ FALȚ

- CANAT CU RAMĂ FĂRĂ FALȚ
- RAME DIN MDF

#### FINISAJ

CANAT FURNIRUIT **AV**-FF FOLIE FINISH

#### FERONERIA

- DOUĂ BALAMALE INVIZIBILE 3D
- BROASCĂ MAGNETICĂ CU CHEIE, CILINDRU DE BREVET SAU CU BLOCARE

#### LĂȚIMI DISPONIBILE

- „60”, „70”, „80”, „90”

#### OPȚIUNI CU PLATĂ SUPLIMENTARĂ

INFORMAȚII TEHNICE PAGINA 134-137

- DECUPAJ PENTRU VENTILARE
- MANȘOANE DE VENTILARE DIN ALAMĂ
- ARIPI „100”
- PRAGUL CARE SCADE



Havana



Vezi mai mult  
[www.vostercolors.pl](http://www.vostercolors.pl)

# RUMBA

## CANAT CU RAMĂ FĂRĂ FALȚ



VERDE ESTE CULOAREA CARE INTRODUCHE UN ELEMENT DE ECHILIBRU, CULOAREA NATURII. ESTE PREZENTĂ PESTE TOT. ALBASTRUL ESTE ASOCIAT CU CERUL ȘI APA, STIMULEAZĂ IMAGINAȚIA, ÎNSEAMNĂ DESCHIDERE.

CULOAREA MĂRII COMBINĂ ARMONIA VERDELUI ȘI CALMITATEA ALBASTRULUI, ARE UN EFECT CALMANT ȘI RELAXANT. ESTE CULOAREA CU O MARE ENERGIE POZITIVĂ.

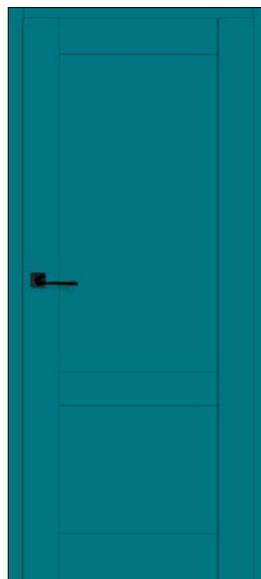

RUMBA FĂRĂ FALȚ

#### FĂRĂ FALȚ

- CANAT CU RAMĂ FĂRĂ FALȚ
- RAME DIN MDF

#### FINISAJ

CANAT FURNIRUIT  -FF FOLIE FINISH

#### FERONERIA

- DOUĂ BALAMALE INVIZIBILE 3D
- BROASCĂ MAGNETICĂ CU CHEIE, CILINDRU DE BREVET SAU CU BLOCARE

#### LĂȚIMI DISPONIBILE

- „60”, „70”, „80”, „90”

#### OPȚIUNI CU PLATĂ SUPLIMENTARĂ

INFORMAȚII TEHNICE PAGINA 134-137

- DECUPAJ PENTRU VENTILARE
- MANȘOANE DE VENTILARE DIN ALAMĂ
- ARIPI „100”
- PRAGUL CARE SCADA



Panama



Vezi mai mult  
[www.vostercolors.pl](http://www.vostercolors.pl)

# AVANTAJE – CANATU

rezistență ridicată la impact  
mecanic

un falț soft,  
un mod inovator de  
a furnirii rame: fără margini



construcție masivă,  
trei balamale cu cep  
înșurubate



Fără vergele lângă geam



lamelă - aluminiu periat



construcție rigidă  
și stabilă





# RI CU RAME CU FALȚ

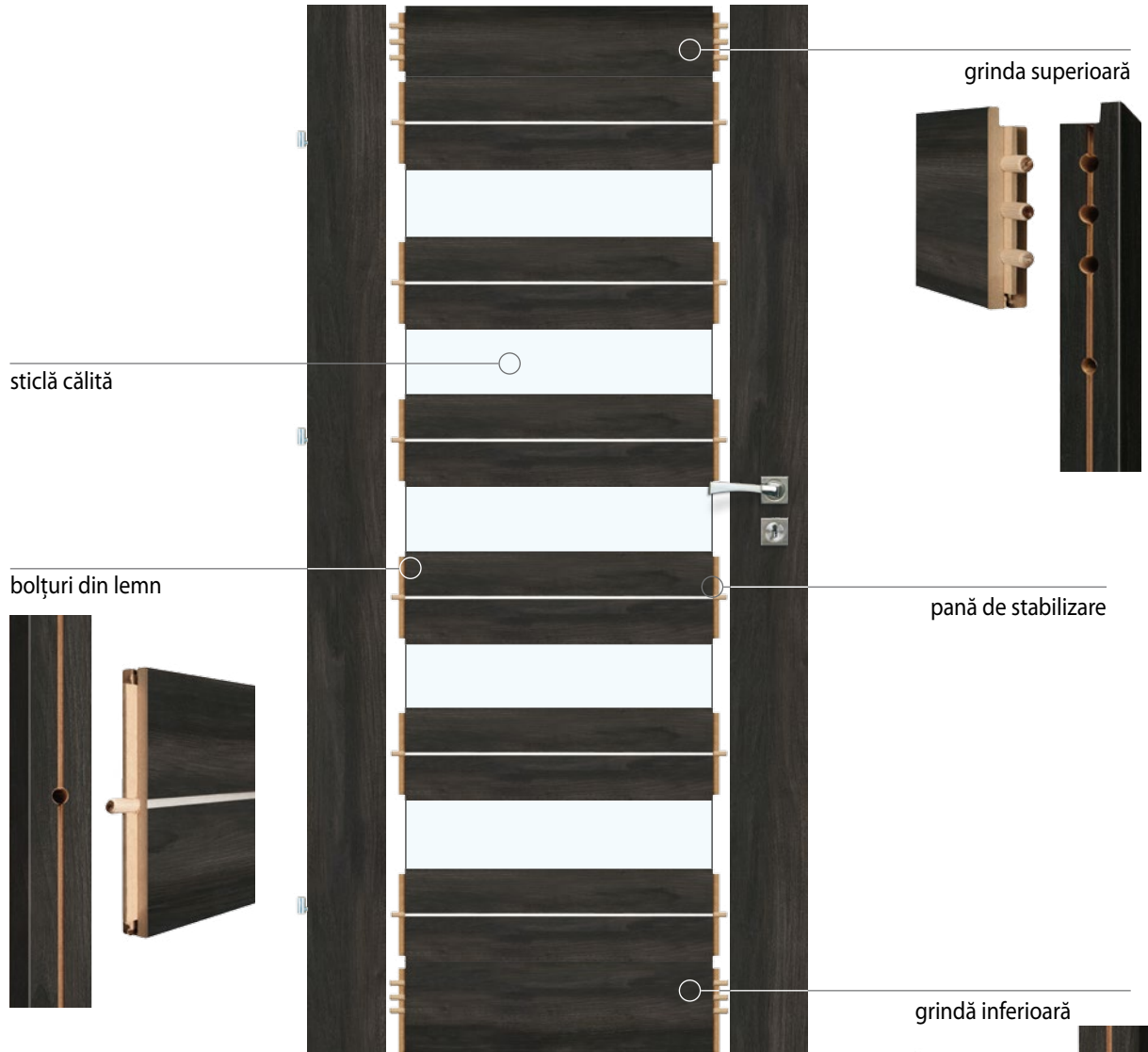

sticlă călită

grinda superioară

bolțuri din lemn

pană de stabilizare

grindă inferioară



secțiunea internă



construcție plină, masivă cu RAMĂ





DECOR PE ARANJAMENT: NEGRU MAT / STEJAR DE NISIP CPL

#### CONSTRUCȚIE

- CANAT CU RAMĂ
- RAME DIN MDF
- LĂȚIMEA TRAVERSELOR VERTICALE ESTE DE 14 CM

#### FINISAJ

- CANAT FURNIRUIT:
- ▲V -FF FOLIE FINISH, ▲V -3D FURNIR 3D,
- ▲V -CPL LAMINAT CPL, ▲V - V-PLATINIUM

#### FERONERIA

- TREI BALAMALE CU CEP ÎNȘURUBATE
- BROASCĂ CU CHEIE, CILINDRU DE BREVET SAU CU BLOCARE

#### LĂȚIMI DISPONIBILE

- „60”, „70”, „80”, „90”

#### OPȚIUNI CU PLATĂ SUPLIMENTARĂ

INFORMAȚII TEHNICE PAGINA 134-137

- DECUPAJ PENTRU VENTILARE
  - MANȘOANE DE VENTILARE DIN PVC
  - MANȘOANE DE VENTILARE DIN ALAMĂ
  - ARIPA „100”
  - PRAGUL CARE SCADE
  - BALAMALE NEGRE (PENTRU ARIPĂ ȘI TOC REGLABIL)
- SUPRATAXA PAG. 132



DUO 10

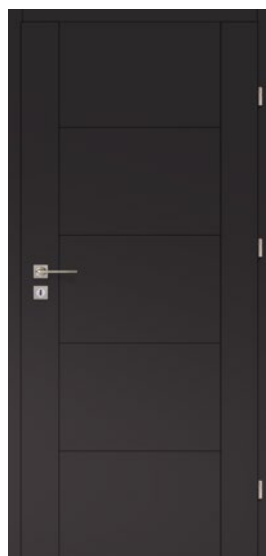

DUO 20



DUO 20



DUO 20

- TOCURI DISPONIBILE ÎN CULOARE: NEGRU ȘI NEGRU MAT
- DUO 10 TRAVERSE VERTICALE NUMAI ÎN CULOARE NEGRU MAT

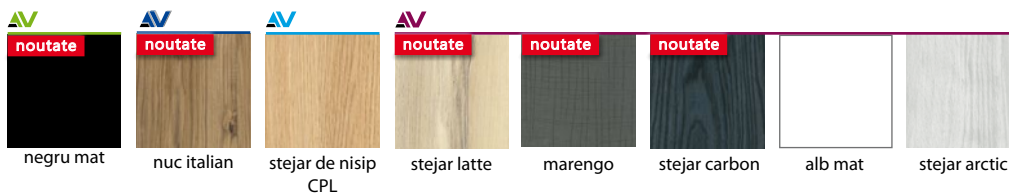

negru mat

nuc italian

stejar de nisip  
CPL

stejar latte

marengo

stejar carbon

alb mat

stejar arctic



DECOR PE ARANJAMENT: ALB MAT

### CONSTRUCȚIE

- CANAT CU RAMĂ
- RAME DIN MDF
- LĂȚIMEA TRAVERSELOR VERTICALE ESTE DE 14 CM

### FINISAJ

- CANAT FURNIRUIT:
- AV** -3D FURNIR 3D, **AV** -CPL LAMINAT CPL, **AV** - V-PLATINIUM

### FERONERIA

- TREI BALAMALE CU CEP ÎNȘURUBATE
- BROASCĂ CU CHEIE, CILINDRU DE BREVET SAU CU BLOCARE

### STICLĂ

- STICLA CĂLITĂ

### LĂȚIMI DISPONIBILE

- „60”, „70”, „80”, „90”

### OPȚIUNI CU PLATĂ SUPLIMENTARĂ

INFORMAȚII TEHNICE PAGINA 134-137

- DECUPAJ PENTRU VENTILARE
- MANȘOANE DE VENTILARE DIN PVC
- MANȘOANE DE VENTILARE DIN ALAMĂ
- ARIPA „100”
- PRAGUL CARE SCADE
- BALAMALE NEGRE (COMPLET ARIPA+TOC)  
SUPRATAXA PAG. 132



VINCI 10



VINCI 20



VINCI 30



VINCI 40



VINCI 50





DECOR PE ARANJAMENT: STEJAR CARBON

### CONSTRUCȚIE

- CANAT CU RAMĂ
- RAME DIN MDF
- LĂȚIMEA TRAVERSELOR VERTICALE ESTE DE 14 CM

### FINISAJ

- CANAT FURNIRUIT:
- AV** -3D FURNIR 3D, **AV** -CPL LAMINAT CPL, **AV** -V-PLATINIUM

### FERONERIA

- TREI BALAMALE CU CEP ÎNȘURUBATE
- BROASCĂ CU CHEIE, CILINDRU DE BREVET SAU CU BLOCARE

### STICLĂ

- STICLA CĂLITĂ, LĂȚIMEA 145 MM (DIMENSIUNEA FIXĂ PENTRU TOATE LĂȚIMILE ARIPILOR)

### LĂȚIMI DISPONIBILE

- „60”, „70”, „80”, „90”
- („90”, „100” DISPONIBILĂ DIN IANUARIE 2020)

### OPȚIUNI CU PLATĂ SUPLIMENTARĂ

INFORMAȚII TEHNICE PAGINA 134-137

- DECUPAJ PENTRU VENTILARE
- MANȘOANE DE VENTILARE DIN PVC
- MANȘOANE DE VENTILARE DIN ALAMĂ
- ARIPA „100”
- PRAGUL CARE SCADE



BELLO 10



BELLO 20





DECOR PE ARANJAMENT: GRAFIT MAT

**CONSTRUCȚIE**

- CANAT CU RAMĂ
- RAME DIN MDF
- LĂȚIMEA TRAVERSELOR VERTICALE ESTE DE 14 CM

**FINISAJ**

- CANAT FURNIRUIT:
- ▲V -FF FOLIE FINISH, ▲V -3D FURNIR 3D, ▲V -CPL LAMINAT CPL,
- ▲V - V-PLATINIUM

**FERONERIA**

- TREI BALAMALE CU CEP ÎNȘURUBATE
- BROASCĂ CU CHEIE, CILINDRU DE BREVET SAU CU BLOCARE

**STICLĂ**

- STICLA CĂLITĂ

**LĂȚIMI DISPONIBILE**

- „60”, „70”, „80”, „90”

**OPȚIUNI CU PLATĂ SUPLIMENTARĂ**

INFORMAȚII TEHNICE PAGINA 134-137

- DECUPAJ PENTRU VENTILARE
- MANȘOANE DE VENTILARE DIN PVC
- MANȘOANE DE VENTILARE DIN ALAMĂ
- ARIPA „100”
- PRAGUL CARE SCADE





MOBI 10



MOBI 20



MOBI 30



MOBI 40



MOBI 50



grafit mat

nuc italian

stejar de nisip  
CPL

stejar latte

stejar Bavaria

stejar carbon

alb mat

stejar arctic



DECOR PE ARANJAMENT: NUC MUSCATO

### CONSTRUCȚIE

- CANAT CU RAMĂ
- RAME DIN MDF
- LĂȚIMEA TRAVERSELOR VERTICALE ESTE DE 14 CM

### FINISAJ

- CANAT FURNIRUIT:
- ▲V -FF FOLIE FINISH, ▲V -3D FURNIR 3D, ▲V -CPL LAMINAT CPL

### FERONERIA

- TREI BALAMALE CU CEP ÎNȘURUBATE
- BROASCĂ CU CHEIE, CILINDRU DE BREVET SAU CU BLOCARE

### STICLĂ

- STICLĂ CĂLITĂ CU APLICARE, GROSIME 4 MM

### LĂȚIMI DISPONIBILE

- „70”, „80”, „90”

### OPȚIUNI CU PLATĂ SUPLEMENTARĂ

INFORMAȚII TEHNICE PAGINA 134-137

- DECUPAJ PENTRU VENTILARE
- MANȘOANE DE VENTILARE DIN PVC
- MANȘOANE DE VENTILARE DIN ALAMĂ
- PRAGUL CARE SCADE



KUBUS



LUPUS  
STICLA FĂRĂ APLICARE

PROPORȚII APLICĂRII ÎN ARIPI CU  
LĂȚIMEA „70” DIFERĂ UȘOR DE APLICAREA  
ÎN ARIPI „80” ȘI „90”



KUBUS „70”



KUBUS „80”



KUBUS „90”







DECOR PE ARANJAMENT: STEJAR RUSTICAL

### CONSTRUCȚIE

- CANAT CU RAMĂ
- RAME DIN MDF
- LĂȚIMEA TRAVERSELOR VERTICALE ESTE DE 14 CM

### FINISAJ

- CANAT FURNIRUIT:
-  -FF FOLIE FINISH,  -3D FURNIR 3D

### FERONERIA

- TREI BALAMALE CU CEP ÎNȘURUBATE
- BROASCĂ CU CHEIE, CILINDRU DE BREVET SAU CU BLOCARE

### STICLĂ

- STICLA CĂLITĂ

### LĂȚIMI DISPONIBILE

- „60”, „70”, „80”, „90”

### OPȚIUNI CU PLATĂ SUPLIMENTARĂ

INFORMAȚII TEHNICE PAGINA 134-137

- DECUPAJ PENTRU VENTILARE
- MANȘOANE DE VENTILARE DIN PVC
- MANȘOANE DE VENTILARE DIN ALAMĂ
- PRAGUL CARE SCADE



INCANTO 10



INCANTO 20



INCANTO 30



INCANTO 40



INCANTO 50





DECOR PE ARANJAMENT: ULM LUMINOS

**CONSTRUCȚIE**

- CANAT CU RAMĂ
- RAME DIN MDF
- LĂȚIMEA TRAVERSELOR VERTICALE ESTE DE 14 CM

**FINISAJ**

- CANAT FURNIRUIT:
- ▲V -FF FOLIE FINISH, ▲V -3D FURNIR 3D, ▲V -CPL LAMINAT CPL,
- ▲V - V-PLATINIUM

**FERONERIA**

- TREI BALAMALE CU CEP ÎNȘURUBATE
- BROASCĂ CU CHEIE, CILINDRU DE BREVET SAU CU BLOCARE

**STICLĂ**

- STICLA CĂLITĂ

**LĂȚIMI DISPONIBILE**

- „60”, „70”, „80”, „90”

**OPȚIUNI CU PLATĂ SUPLIMENTARĂ**

INFORMAȚII TEHNICE PAGINA 134-137

- DECUPAJ PENTRU VENTILARE
- MANȘOANE DE VENTILARE DIN PVC
- MANȘOANE DE VENTILARE DIN ALAMĂ
- PRAGUL CARE SCADE



PRADO 10



PRADO 20



PRADO 30



PRADO 40





DECOR PE ARANJAMENT: STEJAR POLAR CPL

### CONSTRUCȚIE

- CANAT CU RAMĂ
- RAME DIN MDF
- LĂȚIMEA TRAVERSELOR VERTICALE ESTE DE 14 CM

### FINISAJ

- CANAT FURNIRUIT:
- ▲V -FF FOLIE FINISH, ▲V -3D FURNIR 3D, ▲V -CPL LAMINAT CPL

### FERONERIA

- TREI BALAMALE CU CEP ÎNȘURUBATE
- BROASCĂ CU CHEIE, CILINDRU DE BREVET SAU CU BLOCARE

### STICLĂ

- STICLA CĂLITĂ

### LĂȚIMI DISPONIBILE

- „60”, „70”, „80”, „90”

### OPȚIUNI CU PLATĂ SUPLIMENTARĂ

INFORMAȚII TEHNICE PAGINA 134-137

- DECUPAJ PENTRU VENTILARE
- MANȘOANE DE VENTILARE DIN PVC
- MANȘOANE DE VENTILARE DIN ALAMĂ
- ARIPA „100”
- PRAGUL CARE SCADE





MURANO 10



MURANO 20



MURANO 30



# NEUTRA

## CANAT CU RAMĂ



DECOR PE ARANJAMENT: ANTRACIT

### CONSTRUCȚIE

- CANAT CU RAMĂ
- RAME DIN MDF
- LĂȚIMEA TRAVERSELOR VERTICALE ESTE DE 14 CM

### FINISAJ

- CANAT FURNIRUIT:  
AV -3D FURNIR 3D, AV -CPL LAMINAT CPL

### FERONERIA

- TREI BALAMALE CU CEP ÎNȘURUBATE
- BROASCĂ CU CHEIE, CILINDRU DE BREVET SAU CU BLOCARE

### STICLĂ

- STICLA CĂLITĂ

### LĂȚIMI DISPONIBILE

- „60”, „70”, „80”, „90”

### OPȚIUNI CU PLATĂ SUPLIMENTARĂ

INFORMAȚII TEHNICE PAGINA 134-137

- DECUPAJ PENTRU VENTILARE
- MANȘOANE DE VENTILARE DIN PVC
- MANȘOANE DE VENTILARE DIN ALAMĂ
- ARIPA „100”
- PRAGUL CARE SCADE



NEUTRA 10



NEUTRA 20



NEUTRA 30



lamelă - aluminiu periat



NEUTRA 40



NEUTRA 50



noutate



nuc italian

antracit

stejar  
vechi

salcâm CPL

stejar de nisip  
CPL

nuc CPL

stejar CPL



DECOR PE ARANJAMENT: STEJAR UNS CU ULEI

### CONSTRUCȚIE

- CANAT CU RAMĂ
- RAME DIN MDF
- LĂȚIMEA TRAVERSELOR VERTICALE ESTE DE 14 CM

### FINISAJ

- CANAT FURNIRUIT:  
AV -3D FURNIR 3D, AV -CPL LAMINAT CPL

### FERONERIA

- TREI BALAMALE CU CEP ÎNȘURUBATE
- BROASCĂ CU CHEIE, CILINDRU DE BREVET SAU CU BLOCARE

### STICLĂ

- STICLA CĂLITĂ
- MEDIOLAN 10: GRAFIT MAT
- MEDIOLAN 20: STICLA CĂLITĂ

### LĂȚIMI DISPONIBILE

- „60”, „70”, „80”, „90”

### OPȚIUNI CU PLATĂ SUPLIMENTARĂ

INFORMAȚII TEHNICE PAGINA 134-137

- DECUPAJ PENTRU VENTILARE
- MANȘOANE DE VENTILARE DIN PVC
- MANȘOANE DE VENTILARE DIN ALAMĂ
- PRAGUL CARE SCADE



MEDIOLAN 10



MEDIOLAN 20

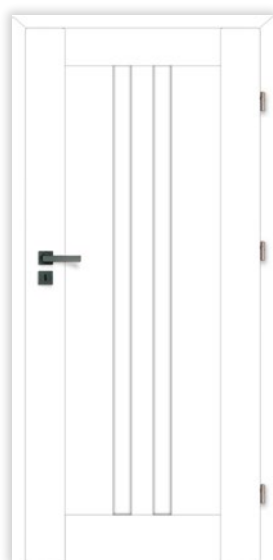

MEDIOLAN 30

TOCURI DISPONIBILE ÎN CULORI: NEGRU CPL ȘI NEGRU MAT

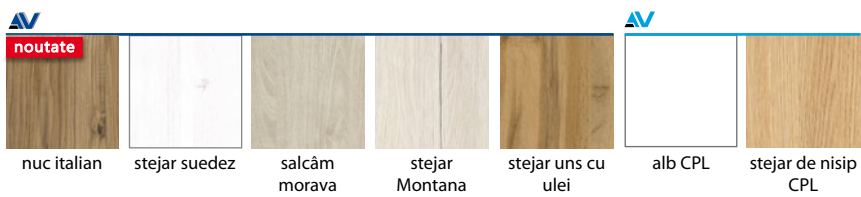



DECOR PE ARANJAMENT: STEJAR SUEDEZ

### CONSTRUCȚIE

- CANAT CU RAMĂ
- RAME DIN MDF
- LĂȚIMEA TRAVERSELOR VERTICALE ESTE DE 14 CM

### FINISAJ

- CANAT FURNIRUIT:
- **AV** -FF FOLIE FINISH, **AV** -3D FURNIR 3D, **AV** -CPL LAMINAT CPL

### FERONERIA

- TREI BALAMALE CU CEP ÎNȘURUBATE
- BROASCĂ CU CHEIE, CILINDRU DE BREVET SAU CU BLOCARE

### STICLĂ

- STICLA CĂLITĂ

### LĂȚIMI DISPONIBILE

- „60”, „70”, „80”, „90”

### OPȚIUNI CU PLATĂ SUPLIMENTARĂ

INFORMAȚII TEHNICE PAGINA 134-137

- DECUPAJ PENTRU VENTILARE
- MANȘOANE DE VENTILARE DIN PVC
- MANȘOANE DE VENTILARE DIN ALAMĂ
- ARIPA „100”
- PRAGUL CARE SCADE



BORNOS 10



BORNOS 20



BORNOS 30



BORNOS 40



BORNOS 50



BORNOS 60



BORNOS 70

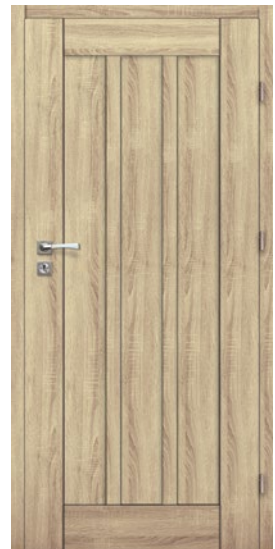

BORNOS 80





DECOR PE ARANJAMENT: ULM LUMINOS

**CONSTRUCȚIE**

- CANAT CU RAMĂ
- RAME DIN MDF
- LĂȚIMEA TRAVERSELOR VERTICALE ESTE DE 14 CM

**FINISAJ**

- CANAT FURNIRUIT:
- **AV** -FF FOLIE FINISH, **AV** -3D FURNIR 3D, **AV** -CPL LAMINAT CPL

**FERONERIA**

- TREI BALAMALE CU CEP ÎNȘURUBATE
- BROASCĂ CU CHEIE, CILINDRU DE BREVET SAU CU BLOCARE

**STICLĂ**

- STICLA CĂLITĂ

**LĂȚIMI DISPONIBILE**

- „60”, „70”, „80”, „90”

**OPȚIUNI CU PLATĂ SUPLIMENTARĂ**

INFORMAȚII TEHNICE PAGINA 134-137

- DECUPAJ PENTRU VENTILARE
- MANȘOANE DE VENTILARE DIN PVC
- MANȘOANE DE VENTILARE DIN ALAMĂ
- ARIPA „100”
- PRAGUL CARE SCADE





BERGAMO 10



BERGAMO 20



BERGAMO 30



BERGAMO 40



BERGAMO 50



BERGAMO 60



BERGAMO 70

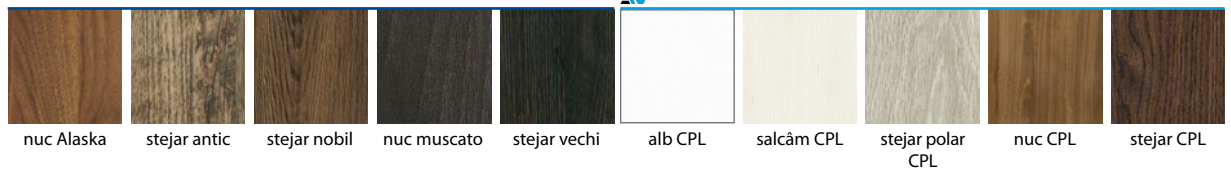





DECOR PE ARANJAMENT: STEJAR MONTANA

### CONSTRUCȚIE

- CANAT CU RAMĂ
- RAME DIN MDF
- LĂȚIMEA TRAVERSELOR VERTICALE ESTE DE 14 CM

### FINISAJ

- CANAT FURNIRUIT:
-  -FF FOLIE FINISH,  -3D FURNIR 3D

### FERONERIA

- TREI BALAMALE CU CEP ÎNȘURUBATE
- BROASCĂ CU CHEIE, CILINDRU DE BREVET SAU CU BLOCARE

### STICLĂ

- STICLA CĂLITĂ

### LĂȚIMI DISPONIBILE

- „60”, „70”, „80”, „90”

### OPȚIUNI CU PLATĂ SUPLIMENTARĂ

INFORMAȚII TEHNICE PAGINA 134-137

- DECUPAJ PENTRU VENTILARE
- MANȘOANE DE VENTILARE DIN PVC
- MANȘOANE DE VENTILARE DIN ALAMĂ
- ARIPA „100”
- PRAGUL CARE SCADE



MARS 10



MARS 20



MARS 30



MARS 40





DECOR PE ARANJAMENT: STEJAR CPL

**CONSTRUCȚIE**

- CANAT CU RAMĂ
- RAME DIN MDF
- LĂȚIMEA TRAVERSELOR VERTICALE ESTE DE 14 CM

**FINISAJ**

- CANAT FURNIRUIT:
- ▲V -FF FOLIE FINISH, ▲V -3D FURNIR 3D, ▲V -CPL LAMINAT CPL

**FERONERIA**

- TREI BALAMALE CU CEP ÎNȘURUBATE
- BROASCĂ CU CHEIE, CILINDRU DE BREVET SAU CU BLOCARE

**STICLĂ**

- STICLA CĂLITĂ

**LĂȚIMI DISPONIBILE**

- „60”, „70”, „80”, „90”

**OPȚIUNI CU PLATĂ SUPLIMENTARĂ**

INFORMAȚII TEHNICE PAGINA 134-137

- DECUPAJ PENTRU VENTILARE
- MANȘOANE DE VENTILARE DIN PVC
- MANȘOANE DE VENTILARE DIN ALAMĂ
- ARIPA „100”
- PRAGUL CARE SCADE



VICAR 10



VICAR 20



VICAR 30



VICAR 40



VICAR 50



# TIGA

## CANAT CU RAMĂ



DECOR PE ARANJAMENT: SĂLCĂM CPL

### CONSTRUCȚIE

- CANAT CU RAMĂ
- RAME DIN MDF
- LĂȚIMEA TRAVERSELOR VERTICALE ESTE DE 14 CM

### FINISAJ

- CANAT FURNIRUIT:
- ▲V -FF FOLIE FINISH, ▲V -3D FURNIR 3D, ▲V -CPL LAMINAT CPL

### FERONERIA

- TREI BALAMALE CU CEP ÎNȘURUBATE
- BROASCĂ CU CHEIE, CILINDRU DE BREVET SAU CU BLOCARE

### STICLĂ

- STICLA CĂLITĂ

### LĂȚIMI DISPONIBILE

- „60”, „70”, „80”, „90”

### OPȚIUNI CU PLATĂ SUPLEMENTARĂ

INFORMAȚII TEHNICE PAGINA 134-137

- DECUPAJ PENTRU VENTILARE
- MANȘOANE DE VENTILARE DIN PVC
- MANȘOANE DE VENTILARE DIN ALAMĂ
- ARIPA „100”
- PRAGUL CARE SCADE



TIGA 10



TIGA 20



Lamelă - aluminiu periat



TIGA 30



TIGA 40





DECOR PE ARANJAMENT: NUC CPL

### CONSTRUCȚIE

- CANAT CU RAMĂ
- RAME DIN MDF
- LĂȚIMEA TRAVERSELOR VERTICALE ESTE DE 14 CM

### FINISAJ

- CANAT FURNIRUIT:
- **AV** -3D FURNIR 3D, **AV** -CPL LAMINAT CPL

### FERONERIA

- TREI BALAMALE CU CEP ÎNȘURUBATE
- BROASCĂ CU CHEIE, CILINDRU DE BREVET SAU CU BLOCARE

### STICLĂ

- STICLĂ CĂLITĂ CU APLICARE (APLICAREA STICLII ÎN ARIPA STÂNGĂ NU ESTE O IMAGINE ÎN OGLINDĂ DIN ARIPA DREAPTĂ)

### LĂȚIMI DISPONIBILE

- „60”, „70”, „80”, „90”

### OPȚIUNI CU PLATĂ SUPLIMENTARĂ

INFORMAȚII TEHNICE PAGINA 134-137

- DECUPAJ PENTRU VENTILARE
- MANȘOANE DE VENTILARE DIN PVC
- MANȘOANE DE VENTILARE DIN ALAMĂ
- ARIPA „100”
- PRAGUL CARE SCADE





TANGO 10



TANGO 20



TANGO 30



TANGO 40



# LUGO

## CANAT CU RAMĂ



DECOR PE ARANJAMENT: STEJAR DE NISIP CPL

### CONSTRUCȚIE

- CANAT CU RAMĂ
- RAME DIN MDF
- LĂȚIMEA TRAVERSELOR VERTICALE ESTE DE 14 CM

### FINISAJ

- CANAT FURNIRUIT:  
AV -3D FURNIR 3D, AV -CPL LAMINAT CPL

### FERONERIA

- TREI BALAMALE CU CEP ÎNȘURUBATE
- BROASCĂ CU CHEIE, CILINDRU DE BREVET SAU CU BLOCARE

### STICLĂ

- STICLĂ CĂLITĂ

### LĂȚIMI DISPONIBILE

- „60”, „70”, „80”, „90”

### OPȚIUNI CU PLATĂ SUPLIMENTARĂ

INFORMAȚII TEHNICE PAGINA 134-137

- DECUPAJ PENTRU VENTILARE
- MANȘOANE DE VENTILARE DIN PVC
- MANȘOANE DE VENTILARE DIN ALAMĂ
- ARIPI „100”
- PRAGUL CARE SCADE



LUGO 10



LUGO 20



LUGO 30



LUGO 40



noutate



stejar norvegian

noutate



nuc italian



stejar suedez



salcâm morava



stejar Montana



stejar sonoma



salcâm ART



stejar uns cu ulei

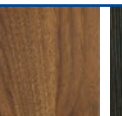

nuc Alaska



stejar vechi

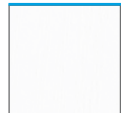

alb CPL

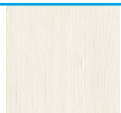

salcâm CPL



stejar polar CPL



frasin CPL



stejar de nisip CPL

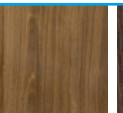

nuc CPL

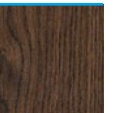

stejar CPL



DECOR PE ARANJAMENT: NUC MUSCATO

### CONSTRUCȚIE

- CANAT CU RAMĂ
- RAME DIN MDF
- LĂȚIMEA TRAVERSELOR VERTICALE ESTE DE 14 CM

### FINISAJ

- CANAT FURNIRUIT:
- **AV** -FF FOLIE FINISH, **AV** -3D FURNIR 3D, **AV** -CPL LAMINAT CPL

### FERONERIA

- TREI BALAMALE CU CEP ÎNȘURUBATE
- BROASCĂ CU CHEIE, CILINDRU DE BREVET SAU CU BLOCARE

### STICLĂ

- STICLA CĂLITĂ

### LĂȚIMI DISPONIBILE

- „60”, „70”, „80”, „90”

### OPȚIUNI CU PLATĂ SUPLIMENTARĂ

INFORMAȚII TEHNICE PAGINA 134-137

- DECUPAJ PENTRU VENTILARE
- MANȘOANE DE VENTILARE DIN PVC
- MANȘOANE DE VENTILARE DIN ALAMĂ
- ARIPA „100”
- PRAGUL CARE SCADE



TOLEDO 10



TOLEDO 20



TOLEDO 30



TOLEDO 40



TOLEDO 50





DECOR PE ARANJAMENT ALB CPL

### CONSTRUCȚIE

- CANAT CU RAMĂ
- RAME DIN MDF
- LĂȚIMEA TRAVERSELOR VERTICALE ESTE DE 14 CM

### FINISAJ

- CANAT FURNIRUIT:
- AV -3D FURNIR 3D, AV -CPL LAMINAT CPL

### FERONERIA

- TREI BALAMALE CU CEP ÎNȘURUBATE
- BROASCĂ CU CHEIE, CILINDRU DE BREVET SAU CU BLOCARE

### STICLĂ

- STICLA CĂLITĂ

### LĂȚIMI DISPONIBILE

- „60”, „70”, „80”, „90”

### OPȚIUNI CU PLATĂ SUPLIMENTARĂ

INFORMAȚII TEHNICE PAGINA 134-137

- DECUPAJ PENTRU VENTILARE
- MANȘOANE DE VENTILARE DIN PVC
- MANȘOANE DE VENTILARE DIN ALAMĂ
- ARIPA „100”
- PRAGUL CARE SCADE



LATINO 10



LATINO 20



LATINO 30



LATINO 40



LATINO 50



LATINO 60



LATINO 70



noutate



nuc italian

stejar suedez

salcâm morava

ulm luminos

stejar Montana

salcâm ART

stejar uns cu ulei

antracit

nuc muscato



alb CPL

salcâm CPL

stejar polar CPL

frasin CPL

nuc CPL

stejar CPL



DECOR PE ARANJAMENT: STEJAR VECHI

**CONSTRUCȚIE**

- CANAT CU RAMĂ
- RAME DIN MDF
- LĂȚIMEA TRAVERSELOR VERTICALE ESTE DE 14 CM

**FINISAJ**

- CANAT FURNIRUIT:
- **AV** -FF FOLIE FINISH, **AV** -3D FURNIR 3D, **AV** -CPL LAMINAT CPL

**FERONERIA**

- TREI BALAMALE CU CEP ÎNȘURUBATE
- BROASCĂ CU CHEIE, CILINDRU DE BREVET SAU CU BLOCARE

**STICLĂ**

- STICLA CĂLITĂ

**LĂȚIMI DISPONIBILE**

- „60”, „70”, „80”, „90”

**OPȚIUNI CU PLATĂ SUPLIMENTARĂ**

INFORMAȚII TEHNICE PAGINA 134-137

- DECUPAJ PENTRU VENTILARE
- MANȘOANE DE VENTILARE DIN PVC
- MANȘOANE DE VENTILARE DIN ALAMĂ
- ARIPA „100”
- PRAGUL CARE SCADE





BRANDY 10



BRANDY 20



BRANDY 30



BRANDY 40



BRANDY 50



BRANDY 60



BRANDY 70



BRANDY 80





DECOR PE ARANJAMENT: ALB FF

**CONSTRUCȚIE**

- CANAT CU RAMĂ
- RAME DIN MDF
- LĂȚIMEA TRAVERSELOR VERTICALE ESTE DE 14 CM

**FINISAJ**

- CANAT FURNIRUIT:
- ▲V -FF FOLIE FINISH, ▲V -3D FURNIR 3D, ▲V -CPL LAMINAT CPL

**FERONERIA**

- TREI BALAMALE CU CEP ÎNȘURUBATE
- BROASCĂ CU CHEIE, CILINDRU DE BREVET SAU CU BLOCARE

**STICLĂ**

- STICLA CĂLITĂ

**LĂȚIMI DISPONIBILE**

- „60”, „70”, „80”, „90”

**OPȚIUNI CU PLATĂ SUPLIMENTARĂ**

INFORMAȚII TEHNICE PAGINA 134-137

- DECUPAJ PENTRU VENTILARE
- MANȘOANE DE VENTILARE DIN PVC
- MANȘOANE DE VENTILARE DIN ALAMĂ
- ARIPA „100”
- PRAGUL CARE SCADE



ROCCO 10



ROCCO 20



ROCCO 30



ROCCO 40



ROCCO 50





DECOR PE ARANJAMENT: STEJAR MONTANA

### CONSTRUCȚIE

- CANAT CU RAMĂ
- RAME DIN MDF
- LĂȚIMEA TRAVERSELOR VERTICALE ESTE DE 14 CM

### FINISAJ

- CANAT FURNIRUIT:
- **AV** -FF FOLIE FINISH, **AV** -3D FURNIR 3D, **AV** -CPL LAMINAT CPL

### FERONERIA

- TREI BALAMALE CU CEP ÎNȘURUBATE
- BROASCĂ CU CHEIE, CILINDRU DE BREVET SAU CU BLOCARE

### STICLĂ

- STICLA CĂLITĂ

### LĂȚIMI DISPONIBILE

- „60”, „70”, „80”, „90”

### OPȚIUNI CU PLATĂ SUPLIMENTARĂ

INFORMAȚII TEHNICE PAGINA 134-137

- DECUPAJ PENTRU VENTILARE
- MANȘOANE DE VENTILARE DIN PVC
- MANȘOANE DE VENTILARE DIN ALAMĂ
- ARIPA „100”
- PRAGUL CARE SCADE



ZITRON 10



ZITRON 20



ZITRON 30



ZITRON 40



ZITRON 50



ZITRON 60



ZITRON 70



ZITRON 80



alb



noutate

stejar  
norwegian



noutate

nuc italian



ulm  
luminos



stejar  
Montana



stejar  
sonoma



stejar  
Oregon



salcâm ART



stejar uns cu  
ulei



nuc Alaska

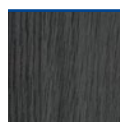

antracit

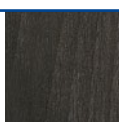

nuc muscato

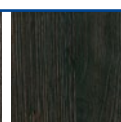

stejar  
vechi



salcâm CPL



stejar polar CPL



frasin CPL



stejar de nisip  
CPL

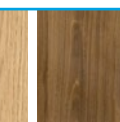

nuc CPL



stejar  
CPL



DECOR PE ARANJAMENT: NUC ITALIAN

### CONSTRUCȚIE

- CANAT CU RAMĂ
- RAME DIN MDF
- LĂȚIMEA TRAVERSELOR VERTICALE ESTE DE 14 CM

### FINISAJ

- CANAT FURNIRUIT:
- **AV** -FF FOLIE FINISH, **AV** -3D FURNIR 3D, **AV** -CPL LAMINAT CPL

### FERONERIA

- TREI BALAMALE CU CEP ÎNȘURUBATE
- BROASCĂ CU CHEIE, CILINDRU DE BREVET SAU CU BLOCARE

### STICLĂ

- STICLA CĂLITĂ

### LĂȚIMI DISPONIBILE

- „60”, „70”, „80”, „90”

### OPȚIUNI CU PLATĂ SUPLIMENTARĂ

INFORMAȚII TEHNICE PAGINA 134-137

- DECUPAJ PENTRU VENTILARE
- MANȘOANE DE VENTILARE DIN PVC
- MANȘOANE DE VENTILARE DIN ALAMĂ
- ARIPA „100”
- PRAGUL CARE SCADE



VANILLA 10



VANILLA 20



VANILLA 30



VANILLA 40



VANILLA 50



VANILLA 60



VANILLA 70



VANILLA 80

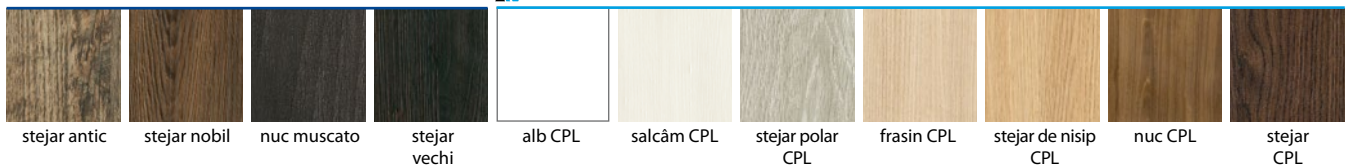



DECOR PE ARANJAMENT: STEJAR UNS CU ULEI



SKRZYDŁO NAGRODZONE  
 PODKARPACKĄ NAGRODĄ  
 GOSPODARCZĄ  
 W KATEGORII NAJLEPSZE  
 PRODUKTY

### CONSTRUCȚIE

- CANAT CU RAMĂ
- RAME DIN MDF
- LĂȚIMEA TRAVERSELOR VERTICALE ESTE DE 14 CM

### FINISAJ

- CANAT FURNIRUIT:
- **AV** -FF FOLIE FINISH, **AV** -3D FURNIR 3D, **AV** -CPL LAMINAT CPL

### FERONERIA

- TREI BALAMALE CU CEP ÎNȘURUBATE
- BROASCĂ CU CHEIE, CILINDRU DE BREVET SAU CU BLOCARE

### STICLĂ

- STICLA CĂLITĂ

### LĂȚIMI DISPONIBILE

- „60”, „70”, „80”, „90”

### OPȚIUNI CU PLATĂ SUPLIMENTARĂ

INFORMAȚII TEHNICE PAGINA 134-137

- DECUPAJ PENTRU VENTILARE
- MANȘOANE DE VENTILARE DIN PVC
- MANȘOANE DE VENTILARE DIN ALAMĂ
- ARIPA „100”
- PRAGUL CARE SCADE





ETNA 10



ETNA 20



ETNA 30



ETNA 40



ETNA 50



ETNA 60



ETNA 70





DECOR PE ARANJAMENT: STEJAR CPL

**CONSTRUCȚIE**

- CANAT CU RAMĂ
- RAME DIN MDF
- LĂȚIMEA TRAVERSELOR VERTICALE ESTE DE 14 CM

**FINISAJ**

- CANAT FURNIRUIT:
- **AV** -3D FURNIR 3D, **AV** -CPL LAMINAT CPL

**FERONERIA**

- TREI BALAMALE CU CEP ÎNȘURUBATE
- BROASCĂ CU CHEIE, CILINDRU DE BREVET SAU CU BLOCARE

**STICLĂ**

- STICLĂ CĂLITĂ CU APLICARE (APLICAREA STICLII ÎN ARIPA STÂNGĂ NU ESTE O IMAGINE ÎN OGLINDĂ DIN ARIPA DREAPTĂ)

**LĂȚIMI DISPONIBILE**

- „60”, „70”, „80”, „90”

**OPȚIUNI CU PLATĂ SUPLIMENTARĂ**

INFORMAȚII TEHNICE PAGINA 134-137

- DECUPAJ PENTRU VENTILARE
- MANȘOANE DE VENTILARE DIN PVC
- MANȘOANE DE VENTILARE DIN ALAMĂ
- ARIPA „100”
- PRAGUL CARE SCADE
- STICLĂ CU APLICARE



ANTARES 10



ANTARES 20



ANTARES 30



model de aplicare  
pe aripa „80”  
Sticlă cu aplicare  
cu supraplată



ANTARES 40



ANTARES 50



noutate



nuc italian

stejar  
suedez

salcâm  
morava

stejar uns cu  
ulei

nuc muscato



salcâm CPL

frasin CPL

nuc CPL

stejar CPL



DECOR PE ARANJAMENT: STEJAR NOBIL

### CONSTRUCȚIE

- CANAT CU RAMĂ
- RAME DIN MDF
- LĂȚIMEA TRAVERSELOR VERTICALE ESTE DE 14 CM

### FINISAJ

- CANAT FURNIRUIT:
- **AV** -3D FURNIR 3D, **AV** -CPL LAMINAT CPL

### FERONERIA

- TREI BALAMALE CU CEP ÎNȘURUBATE
- BROASCĂ CU CHEIE, CILINDRU DE BREVET SAU CU BLOCARE

### STICLĂ

- STICLĂ CĂLITĂ CU

### LĂȚIMI DISPONIBILE

- „60”, „70”, „80”, „90”

### OPȚIUNI CU PLATĂ SUPLIMENTARĂ

INFORMAȚII TEHNICE PAGINA 134-137

- DECUPAJ PENTRU VENTILARE
- MANȘOANE DE VENTILARE DIN PVC
- MANȘOANE DE VENTILARE DIN ALAMĂ
- ARIPIA „100”
- PRAGUL CARE SCADE



PARMA 10



PARMA 30



PARMA 50



noutate



nuc italian



stejar  
suedez



ulm  
luminos



salcâm  
morava



stejar uns cu  
ulei

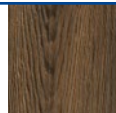

stejar nobil

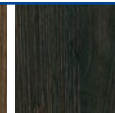

stejar  
vechi

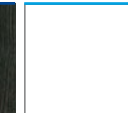

alb CPL



stejar de nisip  
CPL

CANAT CU RAMĂ





# COLECȚIE PLATINIUM

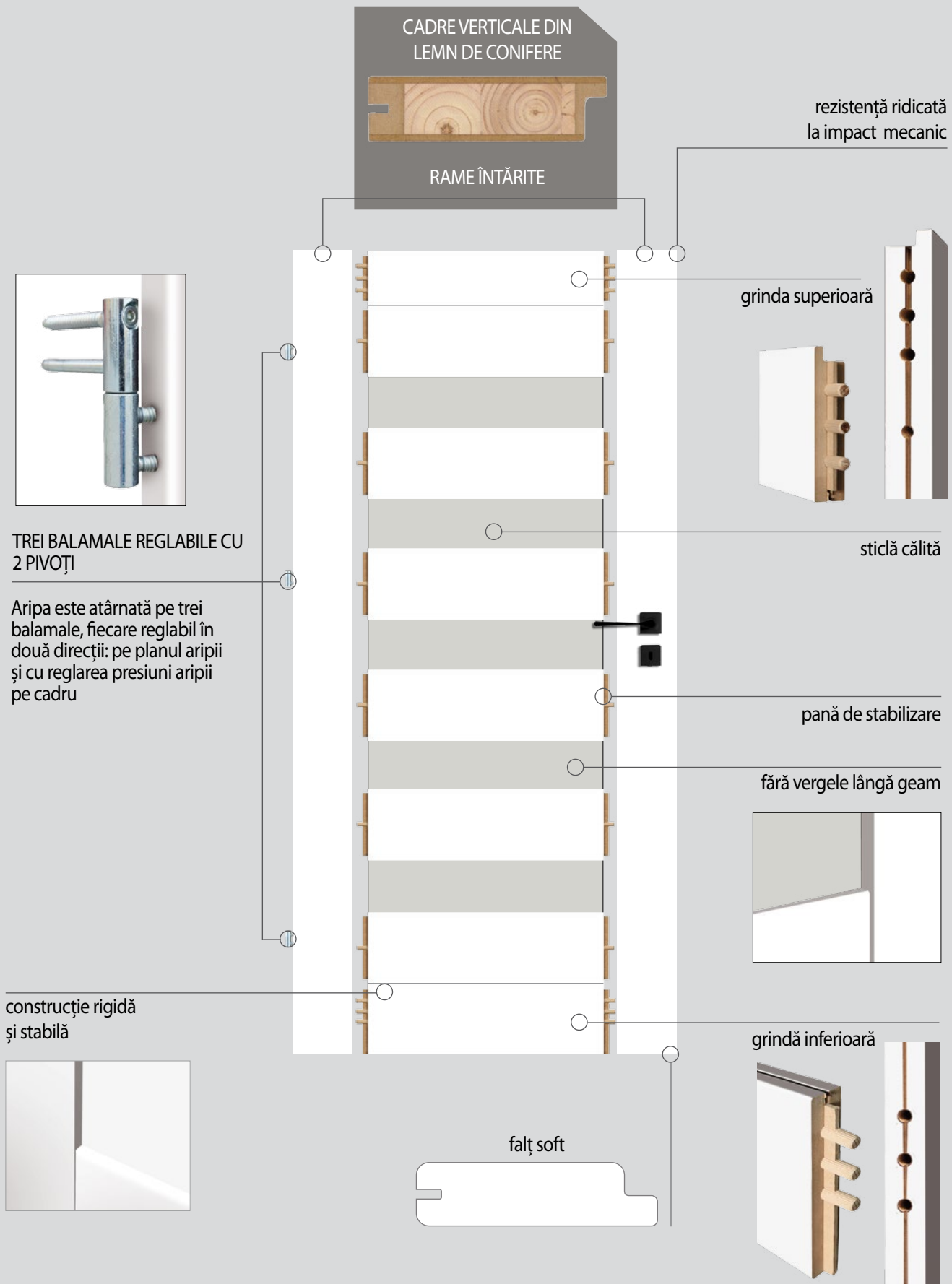





bolțuri din lemn



secțiunea internă



Construcție solidă - plină

## AV - V-PLATINIUM

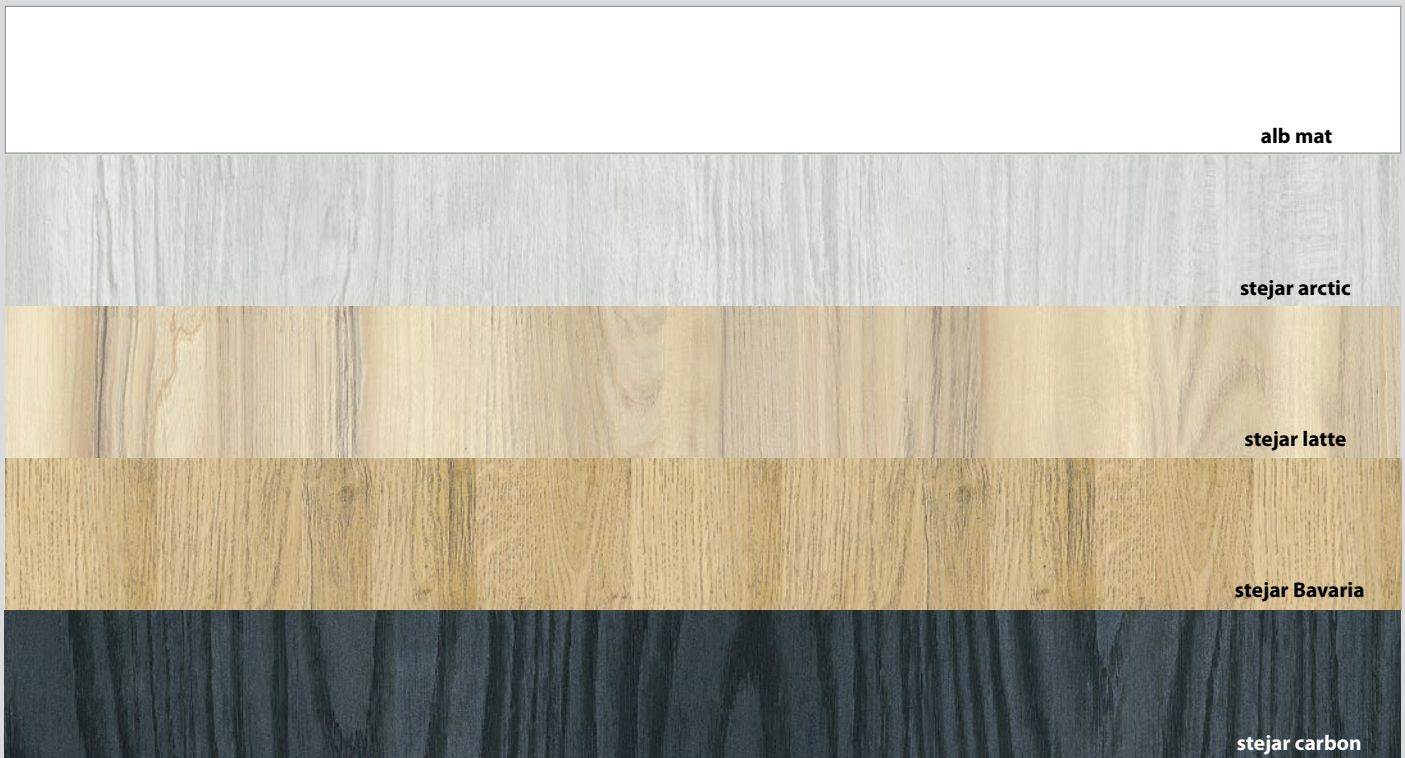

Vezi mai mult  
[www.vosterplatinum.pl](http://www.vosterplatinum.pl)

# MODEL Q

## CANAT CU RAMĂ PLATINIUM



DECOR PE ARANJAMENT: ALB MAT

### CONSTRUCȚIE

- CANAT CU RAMĂ
- TRAVERSE ORIZONTALE DIN PLACĂ MDF
- LĂȚIMEA TRAVERSELOR VERTICALE ESTE DE 14 CM
- CADRE VERTICALE DIN LEMN DE CONIFERE  
(INFORMAȚII TEHNICE PAG. 137)

### FINISAJ

- CANAT FURNIRUIT: **AV** - V-PLATINIUM

### FERONERIA

- TREI BALAMALE REGLABILE CU 2 PIVOȚI
- BROASCĂ CU CHEIE, CILINDRU DE BREVET SAU CU BLOCARE

### STICLĂ

- STICLA CĂLITĂ

### LĂȚIMI DISPONIBILE

- „60”, „70”, „80”, „90”

### OPȚIUNI CU PLATĂ SUPLIMENTARĂ

INFORMAȚII TEHNICE PAGINA 136-137

- DECUPAJ PENTRU VENTILARE
- MANȘOANE DE VENTILARE DIN PVC
- MANȘOANE DE VENTILARE DIN ALAMĂ
- ARIPA „100”
- PRAGUL CARE SCADRE



MODEL Q 10



MODEL Q 20



MODEL Q 30



MODEL Q 40



MODEL Q 50



MODEL Q 60



MODEL Q 70



MODEL Q 80



Noutate

Noutate

Noutate

stejar latte

stejar Bavaria

stejar carbon

alb mat

stejar arctic

# MODEL X

# CANAT CU RAMĂ PLATINIUM



DECOR PE ARANJAMENT: STEJAR ARCTIC

## CONSTRUCȚIE

- CANAT CU RAMĂ
- TRAVERSE ORIZONTALE DIN PLACĂ MDF
- LĂȚIMEA TRAVERSELOR VERTICALE ESTE DE 14 CM
- CADRE VERTICALE DIN LEMN DE CONIFERE  
(INFORMAȚII TEHNICE PAG. 137)

## FINISAJ

- CANAT FURNIRUIT: **AV** - V-PLATINIUM

## FERONERIA

- TREI BALAMALE REGLABILE CU 2 PIVOȚI
- BROASCĂ CU CHEIE, CILINDRU DE BREVET SAU CU BLOCARE

## STICLĂ

- STICLA CĂLITĂ

## LĂȚIMI DISPONIBILE

- „60”, „70”, „80”, „90”

## OPȚIUNI CU PLATĂ SUPLIMENTARĂ

INFORMAȚII TEHNICE PAG. 136-137

- DECUPAJ PENTRU VENTILARE
- MANȘOANE DE VENTILARE DIN PVC
- MANȘOANE DE VENTILARE DIN ALAMĂ
- ARIPA „100”
- PRAGUL CARE SCADE



MODEL X 10



MODEL X 20



MODEL X 30



MODEL X 40



MODEL X 50



MODEL X 60



MODEL X 70



Noutate

Noutate

Noutate

stejar latte

stejar Bavaria

stejar carbon

alb mat

stejar arctic

# MODEL Y

# CANAT CU RAMĂ PLATINIUM



DECOR PE ARANJAMENT: STEJAR LĂTE

## CONSTRUCȚIE

- CANAT CU RAMĂ
- TRAVERSE ORIZONTALE DIN PLACĂ MDF
- LĂȚIMEA TRAVERSELOR VERTICALE ESTE DE 14 CM
- CADRE VERTICALE DIN LEMN DE CONIFERE  
(INFORMAȚII TEHNICE PAG. 137)

## FINISAJ

- CANAT FURNIRUIT: **AV** - V-PLATINIUM

## FERONERIA

- TREI BALAMALE REGLABILE CU 2 PIVOȚI
- BROASCĂ CU CHEIE, CILINDRU DE BREVET SAU CU BLOCARE

## STICLĂ

- STICLA CĂLITĂ

## LĂȚIMI DISPONIBILE

- „60”, „70”, „80”, „90”

## OPȚIUNI CU PLATĂ SUPLIMENTARĂ

INFORMAȚII TEHNICE PAG. 136-137

- DECUPAJ PENTRU VENTILARE
- MANȘOANE DE VENTILARE DIN PVC
- MANȘOANE DE VENTILARE DIN ALAMĂ
- ARIPA „100”
- PRAGUL CARE SCADRE



MODEL Y 10



MODEL Y 20



MODEL Y 30



MODEL Y 40



MODEL Y 50



MODEL Y 60



MODEL Y 70



# MODEL V

# CANAT CU RAMĂ PLATINIUM



DECOR PE ARANJAMENT: STEJAR ARCTIC

## CONSTRUCȚIE

- CANAT CU RAMĂ
- TRAVERSE ORIZONTALE DIN PLACĂ MDF
- LĂȚIMEA TRAVERSELOR VERTICALE ESTE DE 14 CM
- CADRE VERTICALE DIN LEMN DE CONIFERE  
(INFORMAȚII TEHNICE PAG. 137)

## FINISAJ

- CANAT FURNIRUIT: **AV** - V-PLATINIUM

## FERONERIA

- TREI BALAMALE REGLABILE CU 2 PIVOȚI
- BROASCĂ CU CHEIE, CILINDRU DE BREVET SAU CU BLOCARE

## STICLĂ

- STICLA CĂLITĂ

## LĂȚIMI DISPONIBILE

- „60”, „70”, „80”, „90”

## OPȚIUNI CU PLATĂ SUPLIMENTARĂ

INFORMAȚII TEHNICE PAG. 136-137

- DECUPAJ PENTRU VENTILARE
- MANȘOANE DE VENTILARE DIN PVC
- MANȘOANE DE VENTILARE DIN ALAMĂ
- ARIPA „100”
- PRAGUL CARE SCADE





MODEL V 10



MODEL V 20



MODEL V 30



MODEL V 40



MODEL V 50



Noutate



stejar latte

Noutate



stejar Bavaria

Noutate

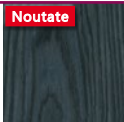

stejar carbon



alb mat



stejar arctic

# MONO

## ARIPA DIN STICLĂ



DECOR PE ARANJAMENT: SALCĂM MORAVA

### CONSTRUCȚIE

- Aripa cu rame cu sticlă
- Două cadre verticale, o traversă orizontală
- Rame din MDF
- Lățimea traverselelor verticale este de 14 cm

### FINISAJ

- Canat furniruit:
  - ▲-FF Folie Finish, ▲-3D Furnir 3D,
  - ▲-CPL laminat CPL

### FERONERIA

- Trei balamale cu cep înșurubate
- Broască cu cheie, cilindru de brevet sau cu blocare

### STICLĂ

- Sticlă călită, grosimea 8 mm

### LĂȚIMI DISPONIBILE

- „70”, „80”, „90”



MONO 10

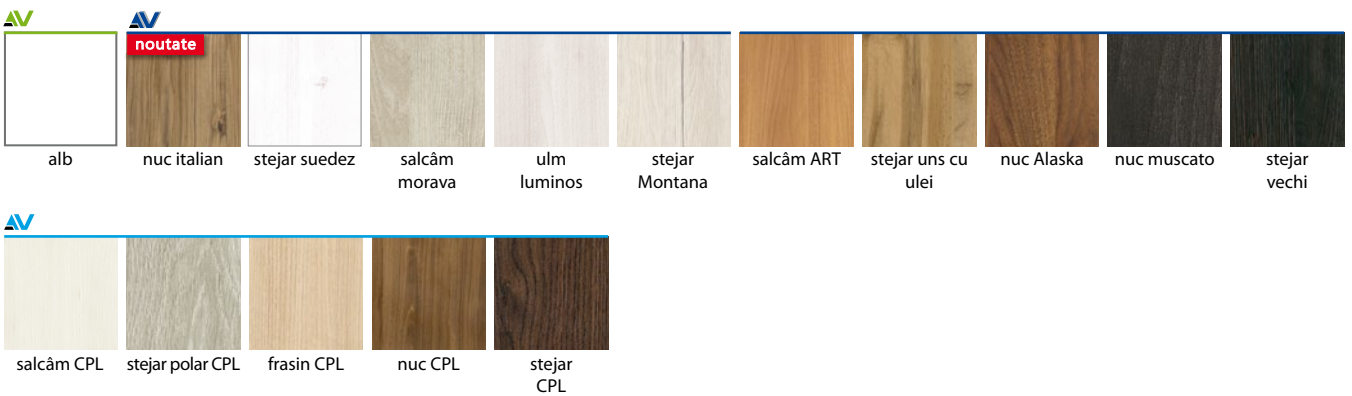



DECOR PE ARANJAMENT: NUC MUSCATO

### CONSTRUCȚIE

- ARIPA CU RAME CU STICLĂ
- DOUĂ CADRE VERTICALE
- RAME DIN MDF
- LĂȚIMEA TRAVERSELOR VERTICALE ESTE DE 14 CM

### FINISAJ

- **AV-FF** FOLIE FINISH, **AV-3D** FURNIR 3D, **AV-CPL** LAMINAT CPL, **AV-V-PLATINIUM**

### FERONERIA

- TREI BALAMALE CU CEP ÎNȘURUBATE
- BROASCĂ CU CHEIE, CILINDRU DE BREVET SAU CU BLOCARE

### STICLĂ

- WINDOOR I, III, IV, SPAGHETTI
  - GEAM SATIN, STICLĂ CĂLITĂ, GROSIME 8 MM, MARGINI CONTONDENTE
- WINDOOR II
  - STICLĂ CĂLITĂ, GROSIME 8 MM, MARGINI CONTONDENTE
- WINDOOR SPAGHETTI
  - STICLĂ CĂLITĂ CU APLICARE (APLICAREA STICLII ÎN ARIPA STÂNGĂ NU ESTE O IMAGINE ÎN OGLINDĂ DIN ARIPA DREAPTĂ))

### LĂȚIMI DISPONIBILE

- „70”, „80”, „90”.



WINDOOR I



WINDOOR II



WINDOOR III



WINDOOR IV



WINDOOR SPAGHETTI

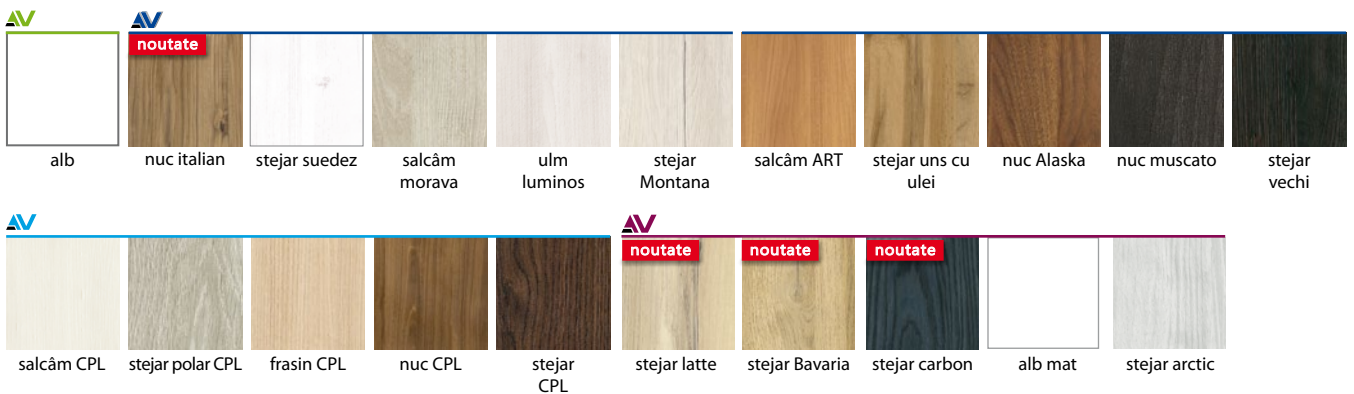



### CONSTRUCȚIE

- STICLA CĂLITĂ, 8 MM,  
MARGINI CONTONDENTE

### LĂȚIMI DISPONIBILE

- „60”, „70”, „80”, „90”

### OPȚIUNI CU PLATĂ SUPLIMENTARĂ

- DECUPAJ PENTRU VENTILARE
- TOC REGLABIL PENTRU PLATO PAG. 124-125
- FERONERIA OȚEL INOX  
SET – 2 BALAMALE + LACĂȚ (CHEIE, CILINDRU DE BREVET,  
ECONOMIC SAU CU BLOCARE)

PLATO TRANSPARENT „60”, „70”, „80”

PLATO TRANSPARENT „90”

PLATO Alb „60”, „70”, „80”

PLATO Alb „90”

PLATO GRAFIT TRANSPARENT „60”, „70”, „80”

PLATO GRAFIT TRANSPARENT „90”



PLATO TRANSPARENT



PLATO Alb



PLATO GRAFIT TRANSPARENT

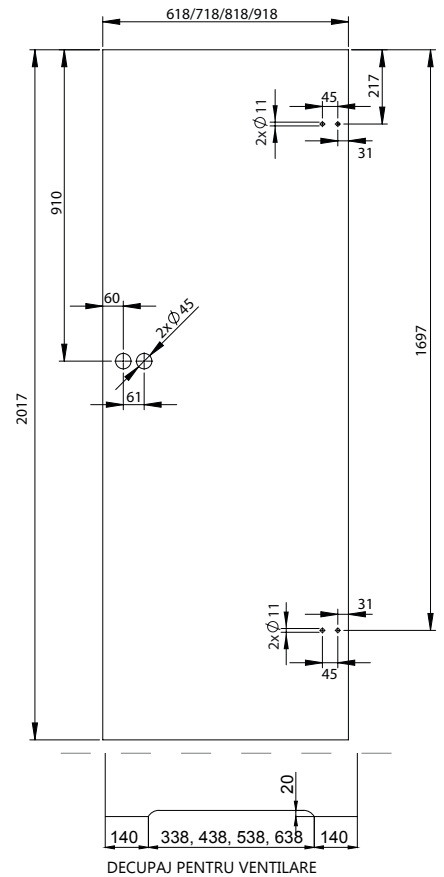

## FERONERIA



LACĂT CHEIE



LACĂT CILINDRU DE BREVET



LACĂT ECONOMIC



LACĂT BLOCARE



BALAMA







# ARIPI LĂCUITE

## CONSTRUCȚIE

- RAMĂ DIN MDF, ACOPERITĂ CU DOUĂ PLĂCI HDF
- UMLEREA DE STABILIZARE „FAGURE DE MIERE”

## FINISAJ

- PLACĂ LĂCUITA HDF
- CANATURI FĂCUTE ÎN OPȚIUNEA FELZKANT
- POATE SĂ APARĂ DIFERENȚA DE CULOARE ÎNTRE FALȚ ȘI ARIPIA

## FERONERIA

- DOUĂ BALAMALE CU CEP ÎNȘURUBATE
- BROASCĂ CU CHEIE, CILINDRU DE BREVET SAU CU BLOCARE

## STICLĂ

STICLA SATINĂ: KORA, SOFIA, MILANO, ALBA, METRIX

## SUPRATAXĂ

- LĂȚIMEA „100” PAG. 135
- ÎNTĂRIRE - PLACĂ AGLOMERATĂ PAG. 138
- MANȘOANE DE VENTILARE DIN PVC; TAXA SUPPLEMENTARĂ PENTRU ARIPILE ÎN VERSIUNEA PENTRU CAMERĂ ȘI VERSIUNEA PLINĂ

## PLINE

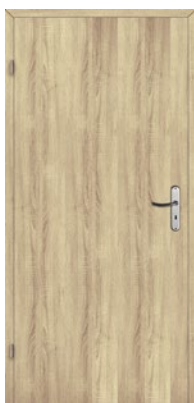

PLINE

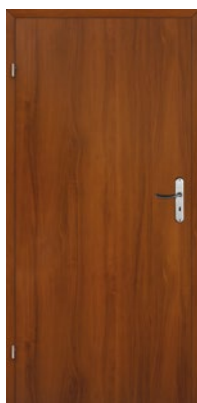

PLINE



PLINE



stejar scandinav lăcuit

alb lak.



stejar argintiu lăcuit

stejar albit lăcuit



arin lăcuit

## KORA



STICLĂ 5/5



STICLĂ 2/5

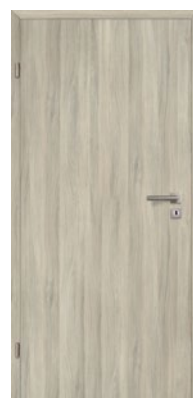

PLINE



stejar scandinav lăcuit

stejar argintiu lăcuit



stejar albit lăcuit

arin lăcuit

# METRIX



STICLĂ 2/3



STICLĂ 1/3



PLINE



# SOFIA



STICLĂ 3/3



STICLĂ 1/3

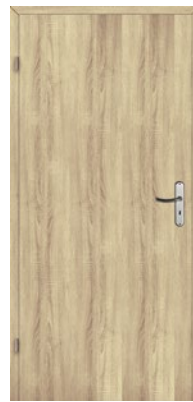

PLINE



# MILANO



STICLĂ 4/4



STICLĂ 2/4



PLINE



# ALBA



STICLĂ 4/4



STICLĂ 2/4



PLINE



ARIPĂ ÎN SISTEM GLISANT





BOOK 02

# SISTEME GLISANTE

## CASETĂ FĂRĂ FALȚ SINGULARĂ



O casetă fără toc este un sistem cu uși glisante ascuse în perete fără a folosi o bandă de mascare pe perete de placă gips carton. Tocuri rămân invizibile.

Forma originală oferă un aranjament foarte modern, un pic cam aspru. Această soluție permite amenajarea modernă și simplă a încăperilor.

### Aripă:

- Aripă glisantă fără falț
- Mănerul ușii din PVC montat în culoarea aripii

### Opțiuni cu plată suplimentară:

- Măner rotund din oțel
- Măner oval din oțel

### CASETĂ FĂRĂ TOC SINGULARĂ

#### CANATURI CU RAMĂ

Toate modelele din catalog pagina 26-89

#### ARIPI LĂCUIE PLINE NETEDE

Decoruri disponibile pag. 96

În aripile glisante fără falț, nu este posibilă efectuarea unui decupaj pentru ventilare. Posibilă montarea manșoanelor de ventilare.

Aripile glisante cu rame fără falț nu sunt furnizate pe marginea superioară.



măner din oțel rotund  
culoare: argintiu, grafit



măner din oțel oval  
culoare: argintiu, grafit

Modulul casei	Lățimea aripii Sd [mm]	Înălțimea aripii Hd [mm]	Lățimea totală a sistemului C [mm]	Lungimea casei D [mm]	Lățimea deschiderii înainte de finisare F [mm]	Lățimea de la toc la toc E [mm]	Adâncimea casei după finisarea G [mm]	Înălțimea Hp [mm]	Înălțimea totală a casei H1 [mm]
60	644	2030	1304	651	627	602	654	2018	2119
70	744		1504	751	727	702	754		
80	844		1704	851	827	802	854		
90	944		1904	951	927	902	954		
100	1044		2104	1051	1027	1002	1054		

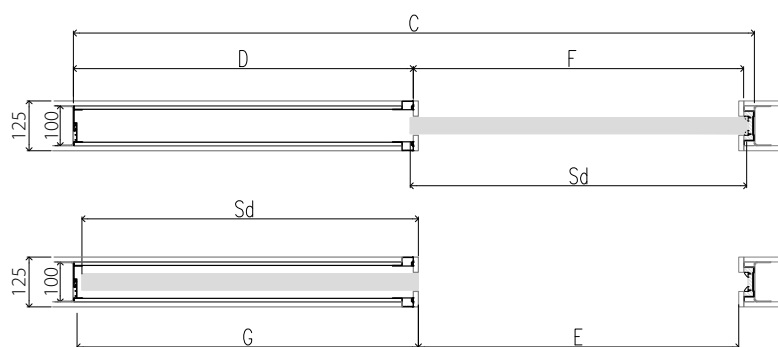
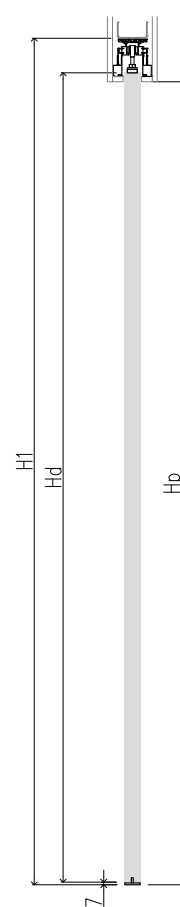
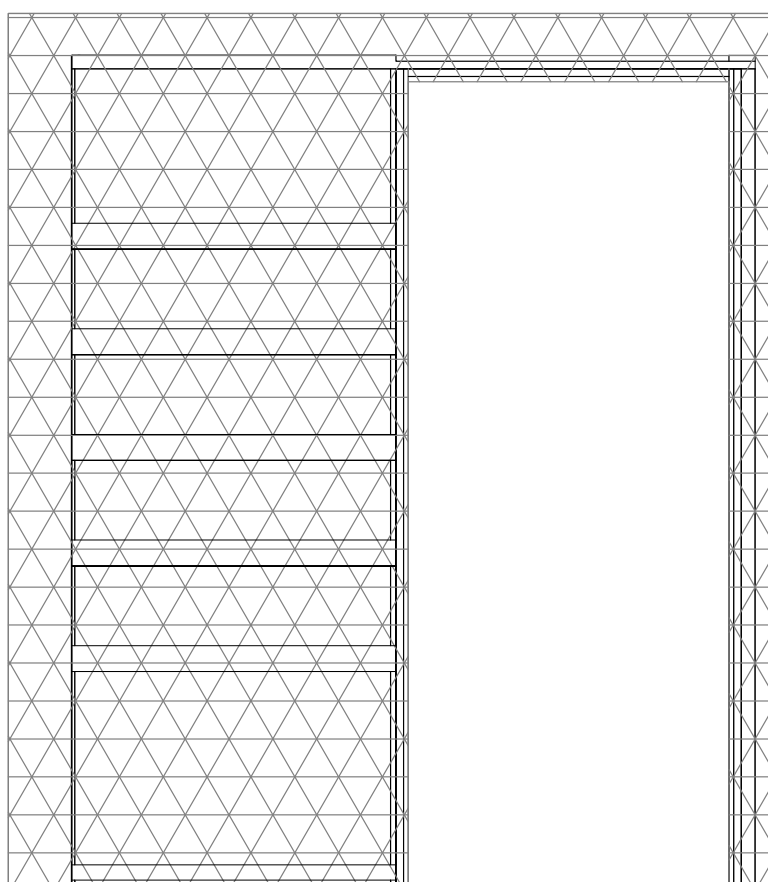

REMARCĂ: Nu este posibil să montați și să scoateți aripa fără a deteriora peretele finisat.

# SISTEME GLISANTE

## DIN ALUMINIU SINGULAR - UȘĂ ASCUNSĂ ÎN PERETE

TABEL DE DIMENSIUNI [mm]

lățimea aripii [So]	Înălțimea aripii [Ho]	Întreagă lățimea sistemului [C]	lungimea casetei [D]	lățimea după montarea tocului [E]	lățimea înainte de montarea tocului [F]	adâncimea casetei după montarea tocului [G]	Înălțimea trecerii [H]	înălțimea întregului sistem [H1]
644	2030	1308	640	602	648	654	2018	2115
744		1508	740	702	748	754		
844		1708	840	802	848	854		
944		1908	940	902	948	954		
1044		2108	1040	1002	1048	1054		



Sistem pentru uși ascunse în perete, pentru construcție din placă gips-carton în configurație - sistem cu un singur compartiment.

Sistemul, fabricat integral din aluminiu, permite utilizarea oricărui tip de aripă glisantă, fără falț (nu se aplică aripilor de sticlă).

Aripile glisante cu rame fără falț nu sunt furnizate pe marginea superioară.

Casetă gips/carton – sistem din aluminiu glisant singular

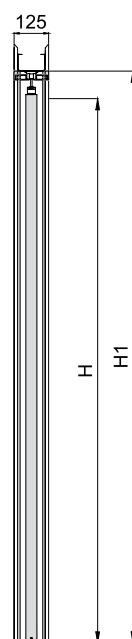
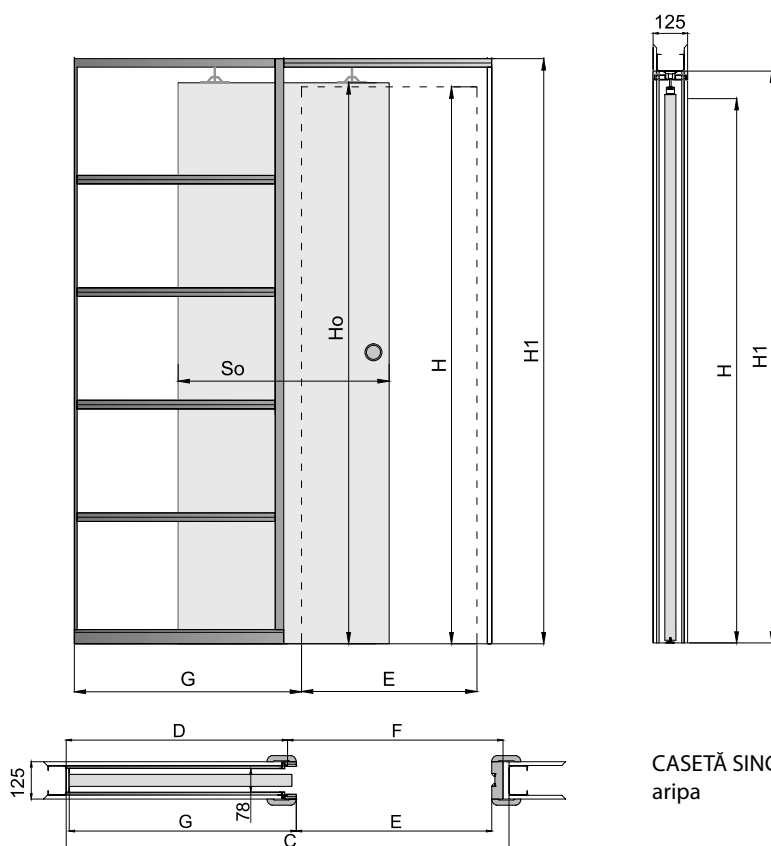

CASETĂ SINGULARĂ GIPS/CARTON aripa



# TOCURI PENTRU SISTEM GLISANT SINGULAR

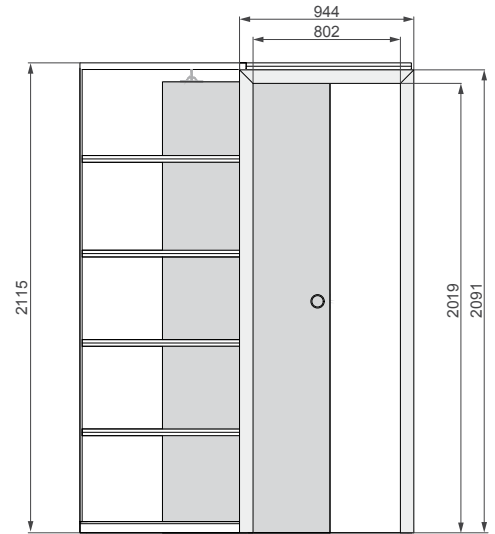
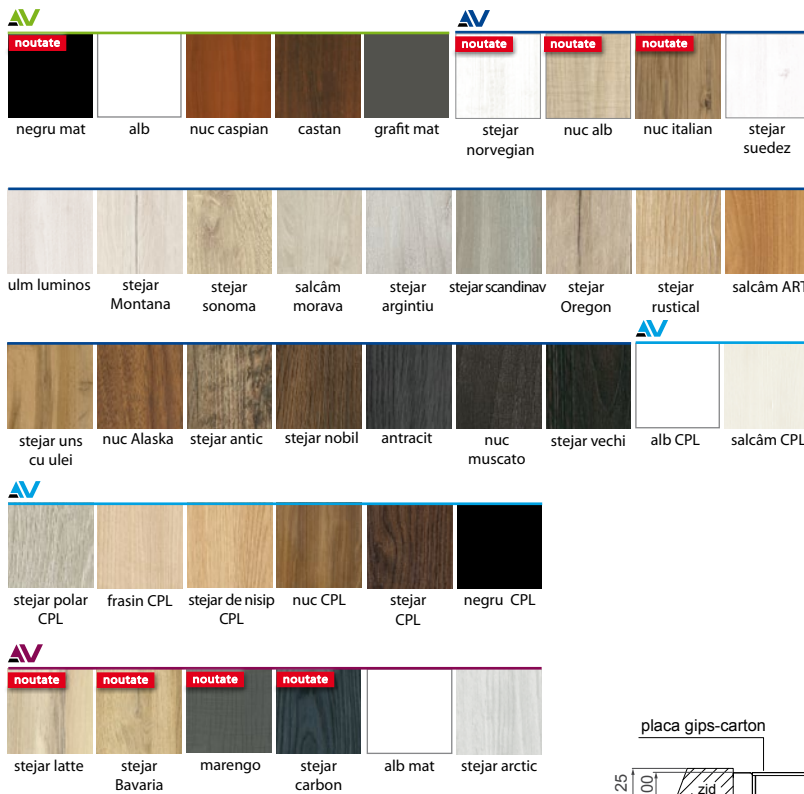

TOC INTERVAL 125 – FIX

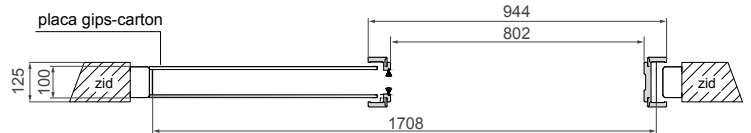

TOC INTERVAL (126-200) – SIMETRIC \*

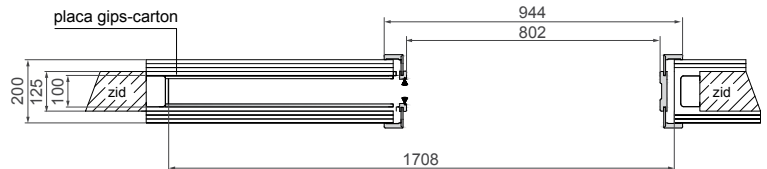

TOC INTERVAL (200-220) PÂNĂ LA (400-420) – ASIMETRIC

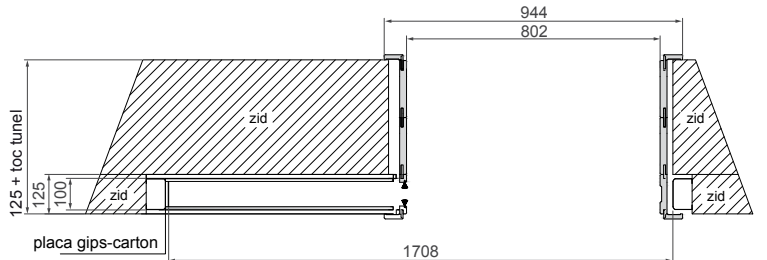

FF AV 3D AV CPL AV V-P AV

Interval 125 – FIX
Interval (126-200) – SIMETRIC*
Interval (200-220) – ASIMETRIC
Interval (220-240) – ASIMETRIC
Interval (240-260) – ASIMETRIC
Interval (260-280) – ASIMETRIC
Interval (280-300) – ASIMETRIC
Interval (300-320) – ASIMETRIC
Interval (320-340) – ASIMETRIC
Interval (340-360) – ASIMETRIC
Interval (360-380) – ASIMETRIC
Interval (380-400) – ASIMETRIC
Interval (400-420) – ASIMETRIC

\* Pana de cornier pentru tăiere pe cont propriu la intervalul dorit

# SISTEME GLISANTE

## DIN ALUMINIU G/K DUBLU – UȘĂ ASCUNSĂ ÎN PERETE

TABEL DE DIMENSIUNI [mm]

lățimea aripi [So]	înălțimea aripi [Ho]	Întreagă lățimea casetei [C']	lățimea compartimentului casetei [D]	lățimea de la toc la toc [E']	lățimea fără toc [F']	adâncimea compartimentului casetei împreună cu benzile de toc [G]	înălțimea de trecere [Hp]	întreagă înălțimea casetei [H1]
644	2030	2575	640	1249	1295	653	2018	2115
744		2975	740	1449	1495	753		
844		3375	840	1649	1695	853		
944		3775	940	1849	1895	953		
1044		4175	1040	2049	2095	1053		

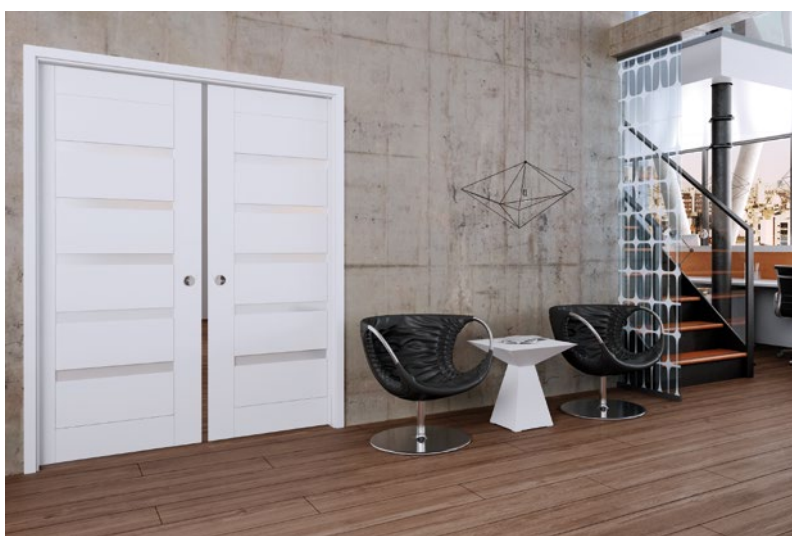

Sistem pentru uși ascunse în perete, pentru construcție din placă gips-carton în configurație - sistem dublu. Sistemul, fabricat integral din aluminiu, permite utilizarea oricărui tip de aripă glisantă, fără falț (nu se aplică aripilor de sticlă). Aripile glisante cu rame fără falț nu sunt furnizate pe marginea superioară.

Casetă G/K - sistem glisant de aluminiu dublu

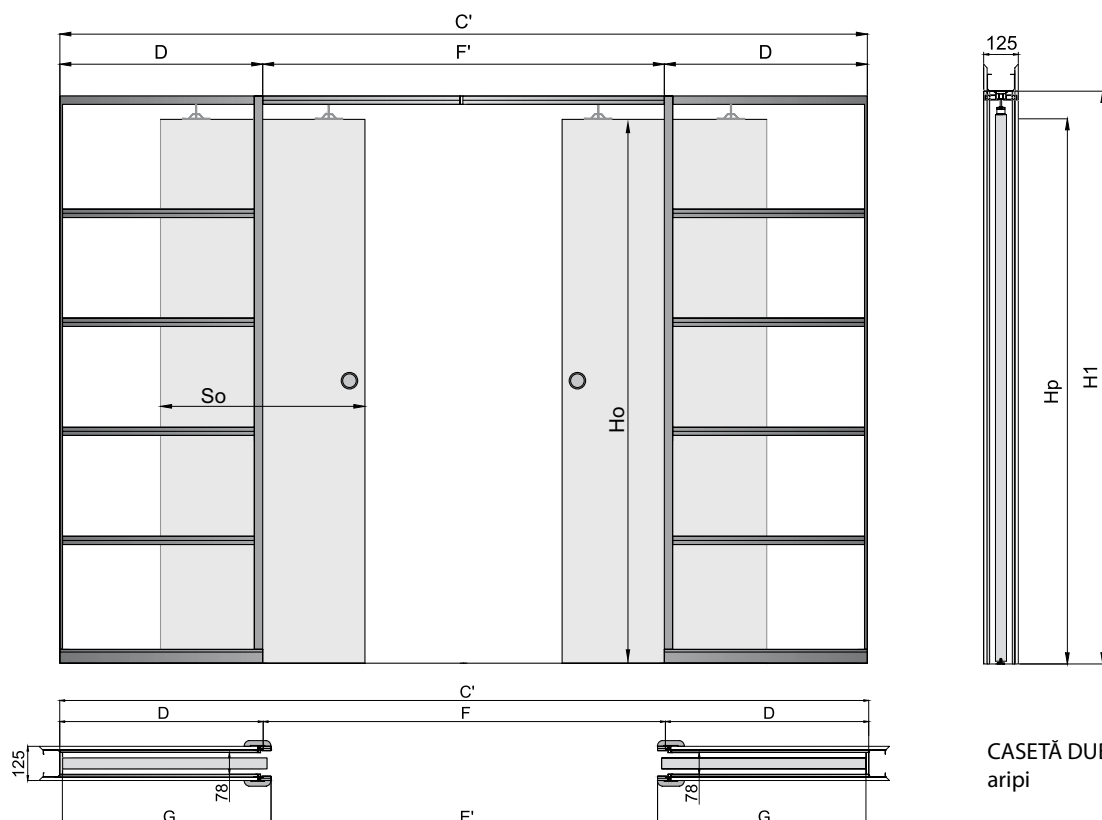

CASETĂ DUBLĂ G/K aripi

# TOCURI PENTRU SISTEM G/K DUBLU

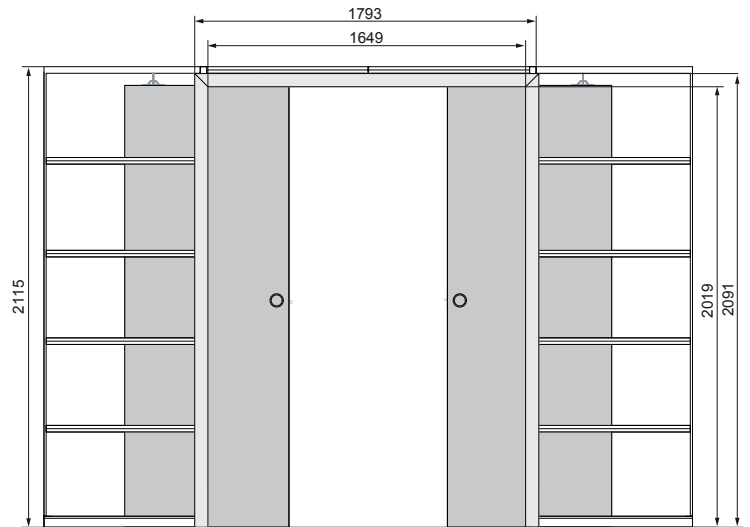
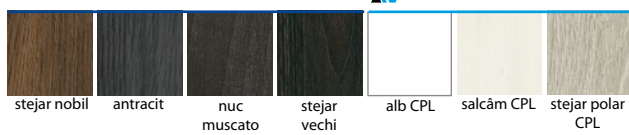
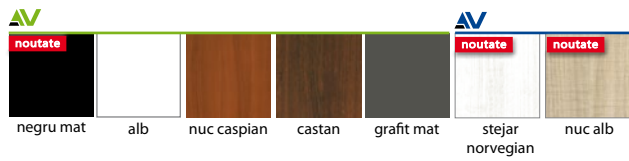

TOC INTERVAL 125 – FIX

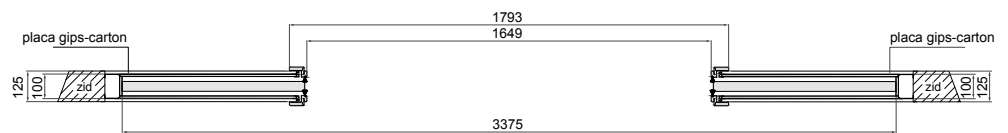

TOC INTERVAL (126-200) – SIMETRIC\*

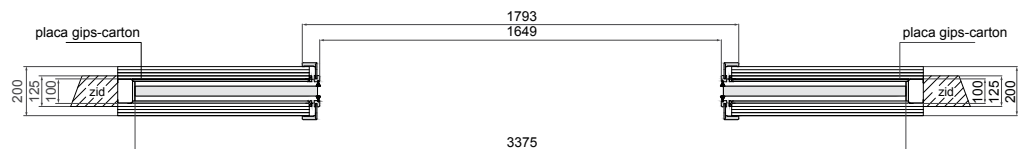

TOC INTERVAL (200-220) PÂNĂ LA (400-420) – ASIMETRIC

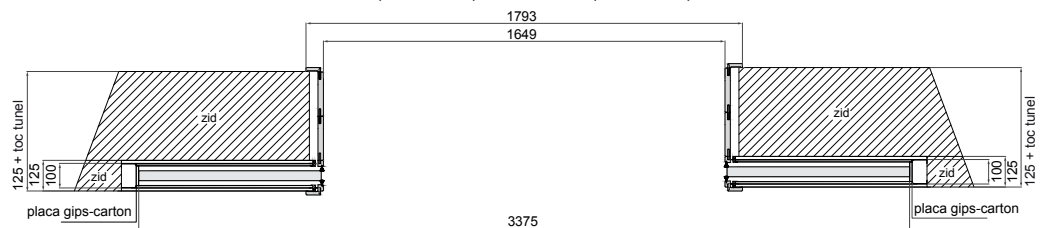

FF AV 3D AV CPL AV V-P AV

Interval 125 – FIX
Interval (126-200) – SIMETRIC*
Interval (200-220) – ASIMETRIC
Interval (220-240) – ASIMETRIC
Interval (240-260) – ASIMETRIC
Interval (260-280) – ASIMETRIC
Interval (280-300) – ASIMETRIC
Interval (300-320) – ASIMETRIC
Interval (320-340) – ASIMETRIC
Interval (340-360) – ASIMETRIC
Interval (360-380) – ASIMETRIC
Interval (380-400) – ASIMETRIC
Interval (400-420) – ASIMETRIC

\* Pana de cornier pentru tăiere pe cont propriu la intervalul dorit

# SISTEME GLISANTE

## PE PERETE SINGULAR



Această soluție permite instalarea ușoară și simplă a ghidajelor și a aripilor ușilor fără a interfera cu pereții existenți.

Aripa ușii alunecă de-a lungul peretelui de-a lungul ghidajelor montate deasupra deschiderii ușii sau pe buiandrug. Sistemul include: șină de aluminiu, lungime 200 cm (SN 200/100 kg), cărucioare culisante, elemente de montare și grilă (tijă cortină). Este posibil să se realizeze un sistem singular de alunecare montat pe perete cu o tijă de cortină de 150 cm lungime.

Sistem glisant (șină de aluminiu + grilă):

FF AV 3D AV CPL AV V-P AV

### Aripa:

- Aripa glisantă fără falț.
- Mânerul ușii din PVC montat în culoarea aripi.

### Opțiuni cu plată suplimentară:

- Toc reglabil „tunel”
  - tocului standard reglabil pag. 124-125.
- Grinda de amortizare:
  - FF AV 3D AV CPL AV V-P AV
- Mâner rotund din oțel.
- Mâner oval din oțel\*.
- Încuietoare cu cârlig.
- Auto-închizător.

### ARIPI CU RAME

Toate oferite din catalog pagina 26-89

### ARIPI LĂCUITE

Toate modelele din catalog pag. 98-99

Pline netede

Aripile furnizite și lăcuite fără falț sunt realizate cu margini în tehnologia non-soft (poate apărea o ușoară diferență de culoare).

În aripile fără falț nu este posibilă efectuarea unui decupaj pentru ventilare; posibilitatea realizării manșoanelor de ventilare.

Aripile glisante cu rame fără falț nu sunt furnizite pe marginea superioară.

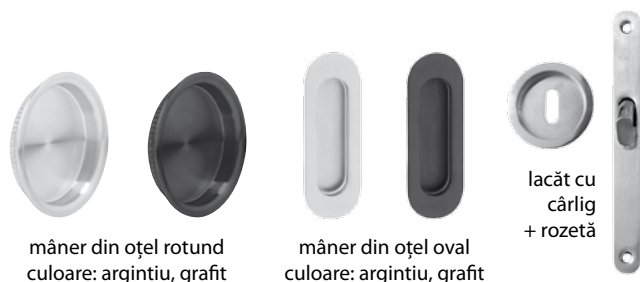
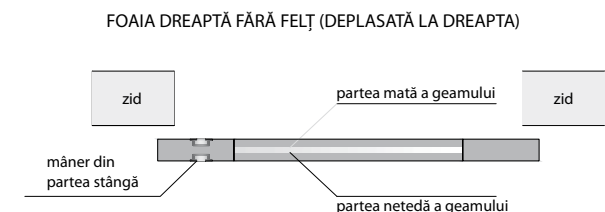
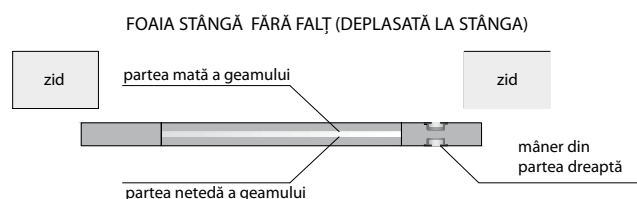

mâner din oțel rotund  
culoare: argintiu, grafit

mâner din oțel oval  
culoare: argintiu, grafit

lacăt cu  
cârlig  
+ rozetă

\* nu este posibilă comandarea unui lacăt cu cârlig în cazul unui mâner oval

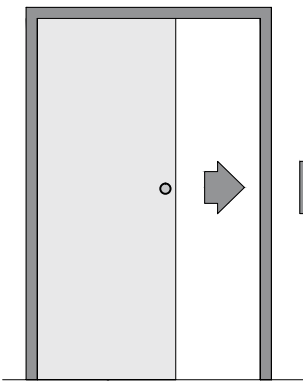

**AUTO-ÎNCHIZĂTOR** încetinește mișcarea aripii în faza finală a închiderii sale, apropiind-o ușor de toc. Mărește siguranța utilizării ușilor și împiedică ușa să lovească tocul.

Pentru aripi interne, cu excepția aripilor de sticlă

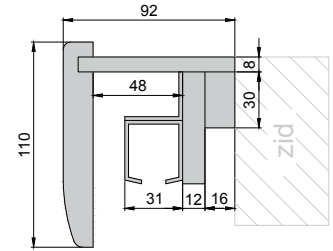

### GRILAJ (CORNIȘĂ)

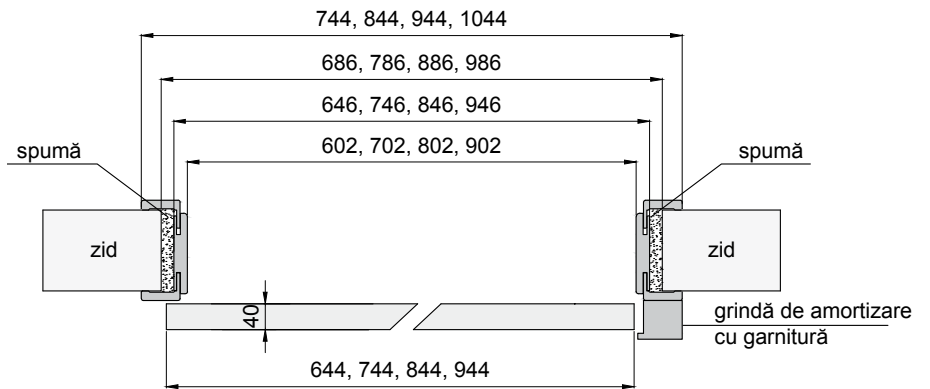
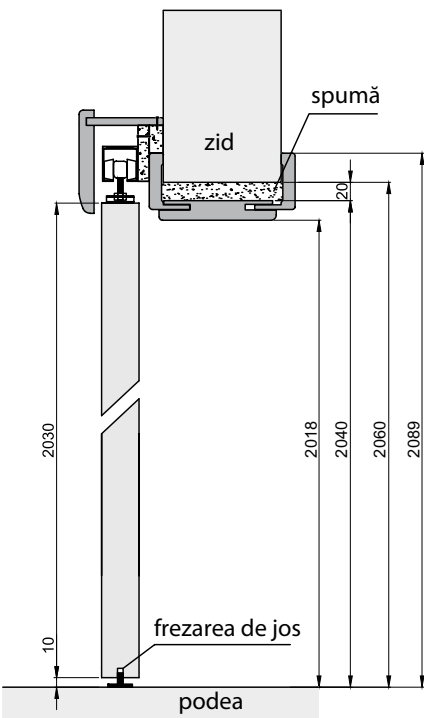
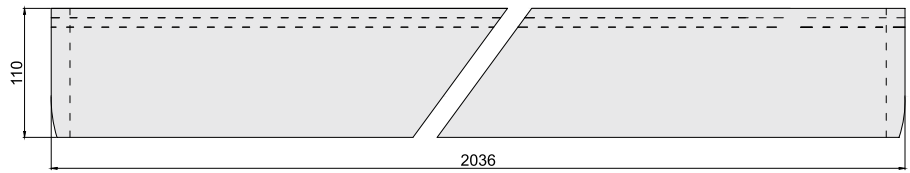

### CU CONSTRUCȚIE - TUNEL

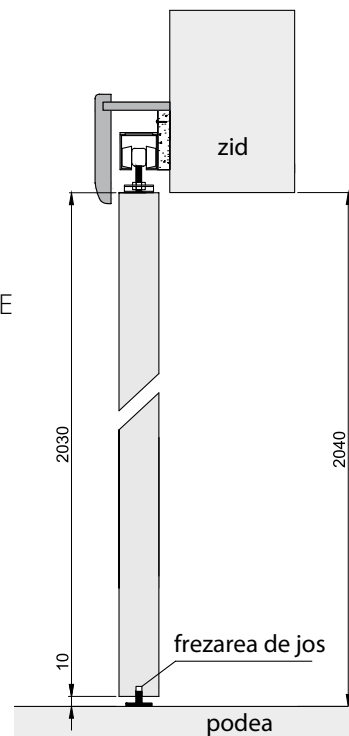

### FĂRĂ CONSTRUCȚIE

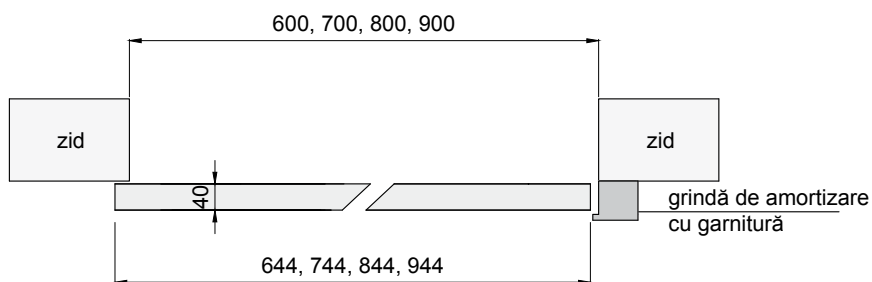

# SISTEME GLISANTE

## PE PERETE DUBLU



Această soluție permite instalarea ușoară și simplă a ghidajelor și a aripilor ușilor fără a interfera cu pereții existenți.

Două foi de ușă alunecă de-a lungul peretelui de-a lungul ghidajelor montate deasupra deschiderii ușii sau de buiandrug. În setul sistemului standard: șină de aluminiu, lungime 2x200 cm (SN 200/100 kg), cărucioare culisante, elemente de montare și grilă (tijă cortină) din două elemente. Este posibilă producerea un sistem dublu de alunecare montat pe perete cu o tijă de cortină de 2x150 cm lungime.

### Sistem culisant dublu

(2x șină aluminiu + grilaj alcătuit din două piese)

FF  3D  CPL  V-P 

### Aripa:

- Aripa glisantă fără falț.
- Mânerul ușii din PVC montat în culoarea aripii.

### Opțiuni cu plată suplimentară:

- TOC REGLABIL „tunel”
  - prețul tocului reglabil standard pag. 124-125.
- Mâner rotund oțel.
- Mâner oval oțel\*.
- Încuietor cu cârlig.
- Auto-încizător pentru fiecare aripă.
- Auto-încizător sistemului dublu.

### CANATURI CU RAME

Toate modelele din catalog pag. 26-89

### CANATURI LĂCUITE

Toate modelele din catalog pag. 98-99

Pline netede

Aripi lăcuite, realizate cu marginea în tehnologia non-soft ; (poate să apare o ușoară diferență pe culoare).

În aripile fără falț nu este posibilă efectuarea unui decupaj pentru ventilare. Posibilitatea realizării manșoanelor de ventilare.

Modele: Tango, Antares - aplicarea sticlei în aripa stângă nu este o imagine în oglindă din aripa dreaptă.

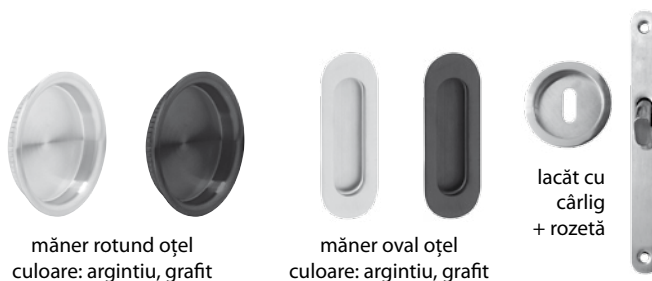

mâner rotund oțel  
culoare: argintiu, grafit

mâner oval oțel  
culoare: argintiu, grafit

lacăt cu  
cârlig  
+ rozetă

La comanda unui lacăt cu cârlig pentru uși glisante duble, este necesar să comandați un mâner din oțel pentru a doua foaie a ușii. Aripile glisante cu rame fără falț nu sunt furnizate pe marginea superioară.

\*nu este posibilă comandarea unui lacăt cu cârlig în cazul unui mâner oval

## Sincronizarea sistemului dublu

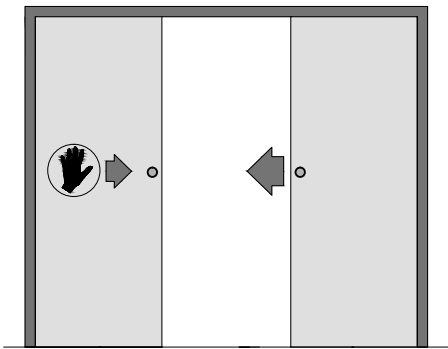

sincronizează mișcarea aripilor ușilor într-un sistem dublu; punerea uneia dintre aripile sistemului în mișcare determină mișcarea simetrică a celeilalte aripi.

Pentru aripi interne, cu excepția aripilor de sticlă.

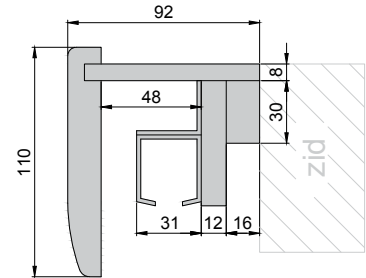

## GRILAJ(CORNIȘĂ)

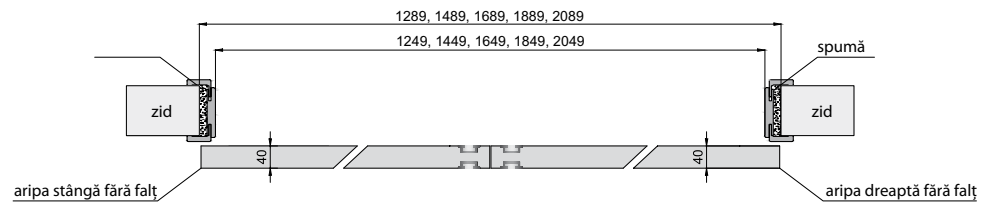
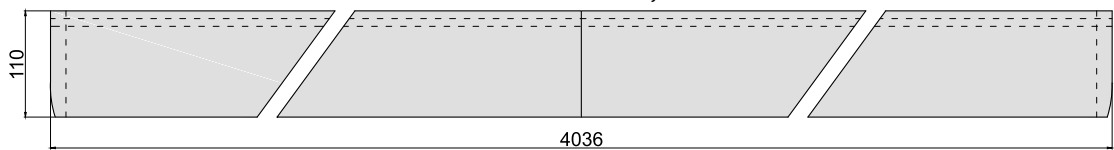

## CU CONSTRUCȚIE - TUNEL

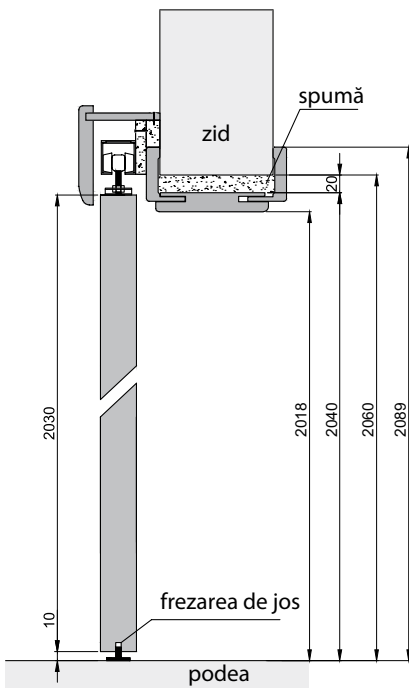

## FĂRĂ CONSTRUCȚIE

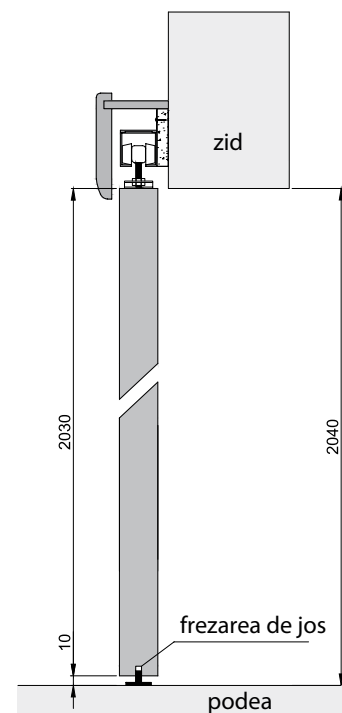
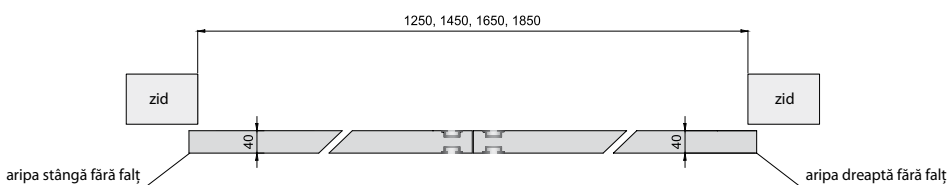

# SISTEME GLISANTE

## SISTEM GLISANT **LOFT LINE**



COLECȚIA SISTEMELOR **LOFT LINE** ESTE INSPIRATĂ DE ESTETICA LOFT - VINTAGE  
ELEMENTE EXPUSE ALE MECANICII SISTEMULUI ÎMPREUNĂ CU CULOAREA ÎNCHISĂ STRATULUI DE LAC CONFERĂ INTERIORULUI UN CARACTER INDUSTRIAL UNIC.  
SISTEMUL PENTRU ARIPI CU RAME, PAG. 26-89.

### AVANTAJELE SISTEMULUI:

- DEPLASARE LINIȘTITĂ ȘI LINĂ DATORITĂ ROLELOR CU RULMENȚE
- ÎNSTALLARE UȘOARĂ, UȘA POATE FI SETATĂ ÎN ORICE POZIȚIE
- ÎNVELIȘUL DE LAC CARE ACOPERĂ GHIDUL ȘI TOATE COMPONENTELE SISTEMULUI ESTE CARACTERIZAT PRIN REZISTENȚĂ RIDICATĂ LA DETERIORAREA MECANICĂ, ȘI PREVINDE, DE ASEMENEA, ACUMULĂRII PRAFULUI PE EA.

**SISTEM GLISANT LOFT LINE**  
**SISTEM GLISANT LOFT LINE XL**  
**SISTEME GLISANTE DUBLU LOFT LINE**  
**SISTEME GLISANTE DUBLU LOFT LINE XL**

### ACCESORII CU SUPRATAXA:

- AUTO - ÎNCHIZĂTOR
- MĂNER ÎNCASTRAT ÎN UȘĂ
- MĂNER EXTERIOR
- GHID DE JOS, MONTAT PE PERETE, INSTALAREA NU NECESITĂ GĂURIREA PODELEI
- SUPTORUL DE PERETE PENTRU MONTAREA CELUI DE-AL DOILEA GHID PERMITE INSTALAREA UNUI SISTEM LOFT LINE DUBLU



auto-închizător



ghid de jos



măner exterior



măner încadrat în ușă



măner de ghidare



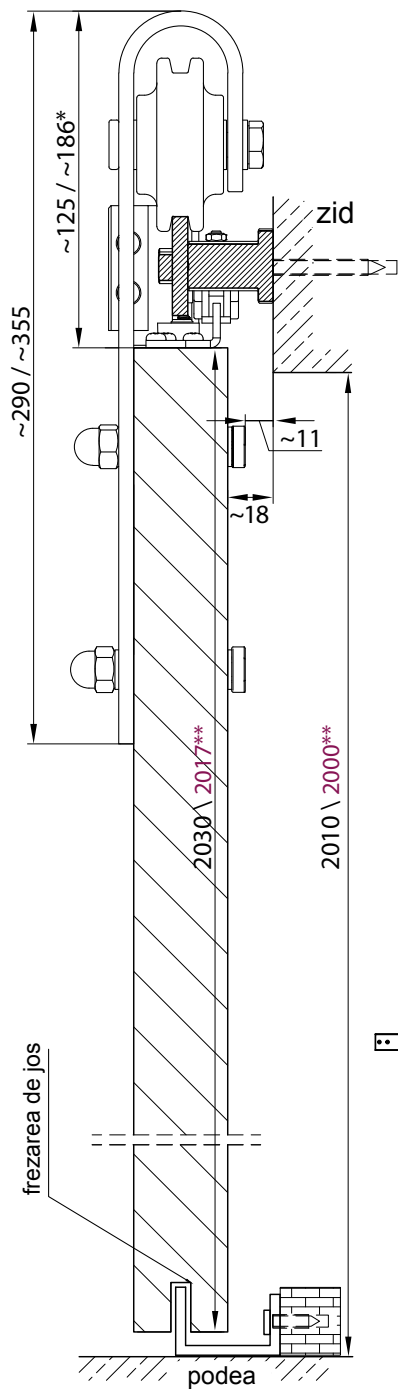

\*rolă disponibilă în două dimensiuni  
 \*\*se aplică aripilor LOFT 10, 20, 30

**GREUTATEA UȘII MAXIMALĂ 100 KG**  
 LĂȚIMEA MAXIMALĂ UȘII 945 MM  
 LUNGIMEA GHIDAJULUI 2000 MM  
 CULOARE DE ACOPERIRE: NEGRU MAT



LOFT LINE



LOFT LINE XL

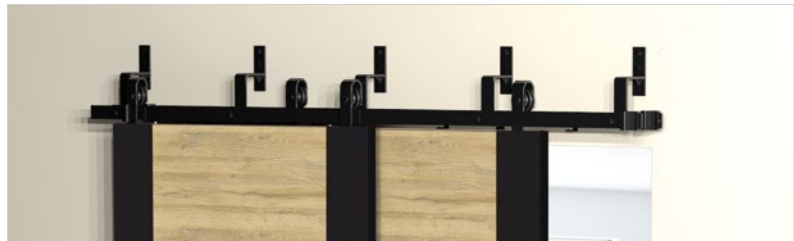

sistem dublu

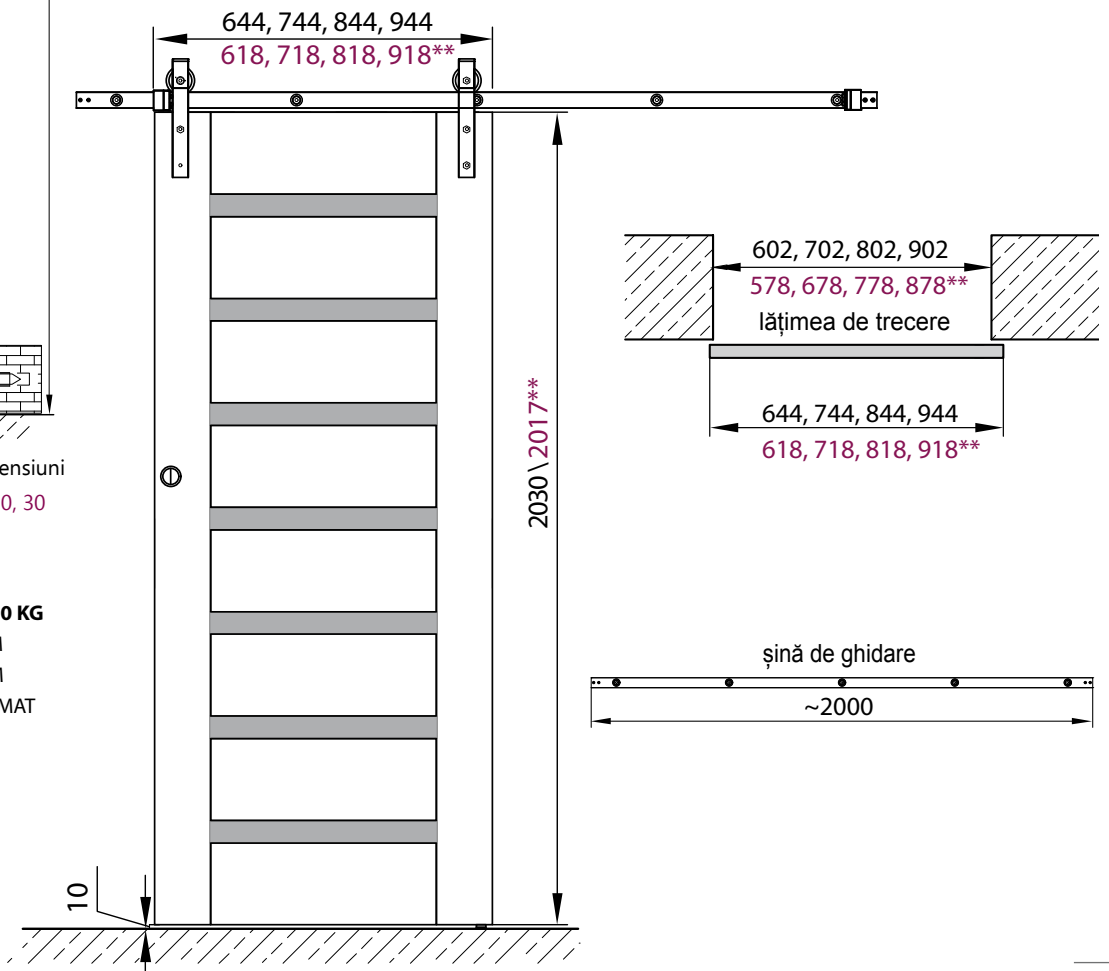

# SYSTEMY PRZESUWNE

## SISTEM DIN ALUMINIU DE PĂRETE



SISTEM DE GLISANT DIN ALUMINIU PE PERETE SINGULAR  
SISTEM DISPONIBIL PENTRU ARIPI CU RAME  
– MODELE PAG. 26-89.

### DESCRIERE:

SISTEM PENTRU UȘI DE INTERIOR, CARE UNEȘTE DESIGN ELEGANT, LINII DELICATE, CU O PUTERNICĂ RIGIDIZATĂ CONSTRUCȚIE ȘINEI DE GHIDAJ CU O UNICĂ FERONERIE SLX. ȘINA ESTE FABRICATĂ DIN ALUMINIU ANODIC DE ÎNALTĂ CALITATE.

### ARE:

- GĂURI DE MONTAJ PRE-GĂURITE,
- PEREȚI ÎNTĂRIȚI PENTRU STABILITATE ȘI IZOLARE ACUSTICĂ,
- SISTEMUL „CLIC” PENTRU ASAMBLARE RAPIDĂ ȘI UȘOARĂ A GRILAJULUI ȘI PROFILULUI DE PERETE DIRECT PE ȘINĂ,
- SISTEM DE ASAMBLARE SIMPLU ȘI INTUITIV.

**SARCINĂ MAXIMĂ 100 KG PENTRU O ARIPĂ**

### OPȚIUNI CU PLATĂ SUPLIMENTARĂ:

- O PERIE ANTIPRAF PE CARE O PUTEȚI FOLOSI PENTRU A MASCA GOLUL DINTRE MARGINEA DE SUS A UȘII ȘI GRILĂ. PERIE DISPONIBILĂ ÎN DOUĂ CULORI – ALBĂ SAU GRI

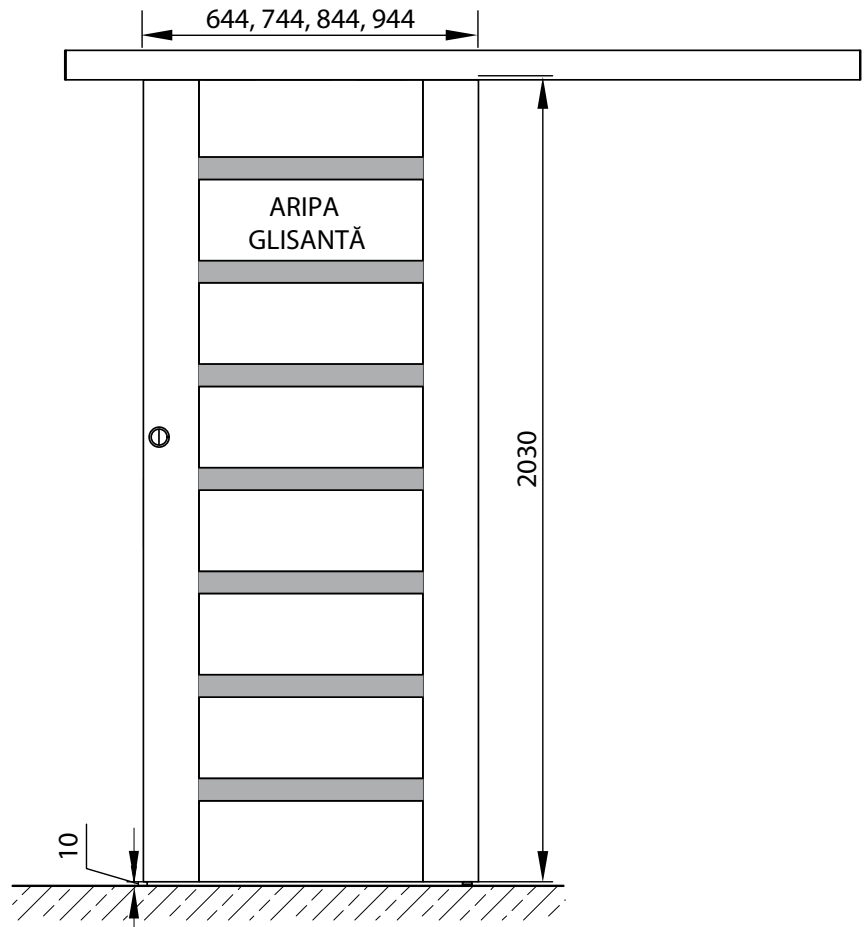
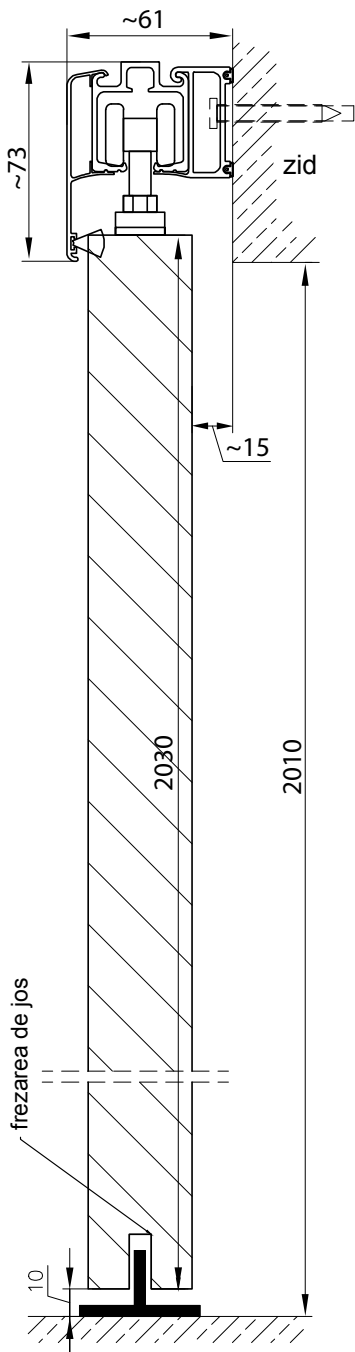

ELEMENTE SISTEMULUI LAGUNA

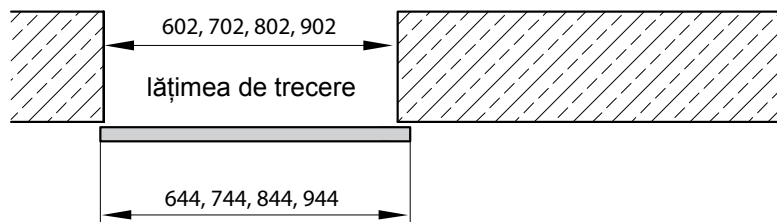
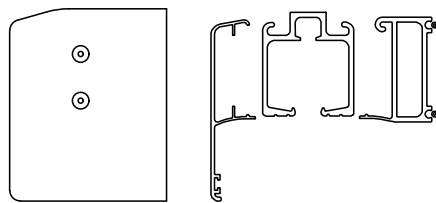

ȘINĂ DE GHIDARE

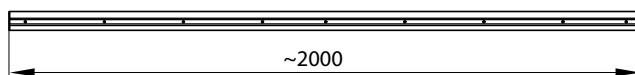

# SISTEME GLISANTE

## SISTEM GLISANT DIN STICLĂ



SPAZIO EXTRA TP – aripa de sticlă în fălcile mici PVAM-8.m  
Măner M06-S.

### SPAZIO EXTRA TP • uși din sticlă



#### SISTEM GLISANT DIN STICLĂ

Șină din aluminiu cu grilă	70 / 80 grafit
Aripa din sticlă (Geam satinat, sticlă câlită, grosime de 8 mm, margini contondente)	90 grafit
	70 / 80 alb
	90 alb
Măner	

Poziția mânerului este determinată în mod excepțional pe partea mată a aripii

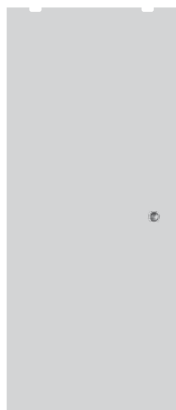

aripa glisantă alb mat

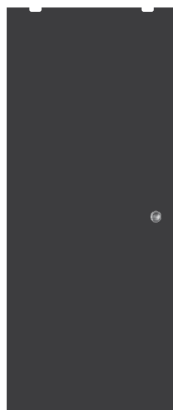

aripa glisantă grafit mat

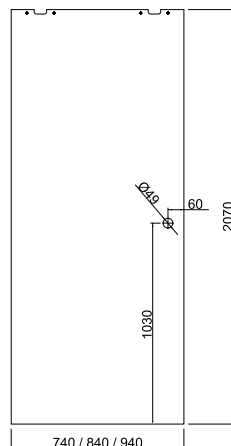

#### MONTAREA PE TAVAN

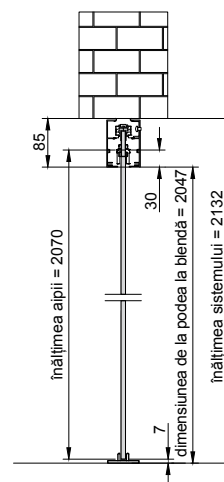

#### MONTAREA PE PERETE

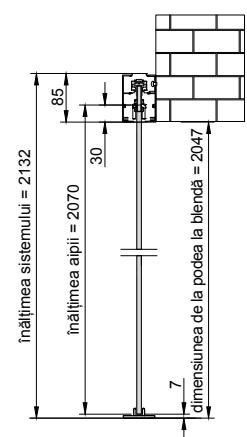



# TOCURI

## TOC SINGULAR INVIZIBIL

### SARA PRO

Toc invizibil Sara Pro este o soluție unică și durabilă pentru cei care caută tendințe noi în designul interior. Construcție rigidă din aluminiu de înaltă calitate și un sistem îmbunătățit de asamblare este motivul pentru care această soluție a devenit foarte populă, găsind clienți permanenți.

**Sara PRO este un profil - modul, separat pentru sistem extern și intern.** SaraPro se încadrează perfect în camere minimaliste și să compune cu tendințele actuale.

#### Canat:

- Canat fără falț
- două balamale invizibile 3d
- broască magnetică cu cheie, cilindru de brevet sau cu blocare

TOC INVIZIBIL SINGULAR SARA PRO INTERNĂ, EXTERNĂ  
Pentru lățimea aripii „80”

CANATURI CU RAME lățimea „80”

Modele: MURANO, BORNOS, MARS, VICAR, TOLEDO, BRANDY, ROCCO, ZITRON  
CULOARE: Alb FF 



Balamale invizibile 3D



Broască magnetică,  
închidere silențioasă

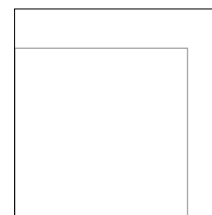

aripa și toc se  
potrivesc și formează  
o suprafață estetică  
uniformă



## SARA PRO EXTERNĂ

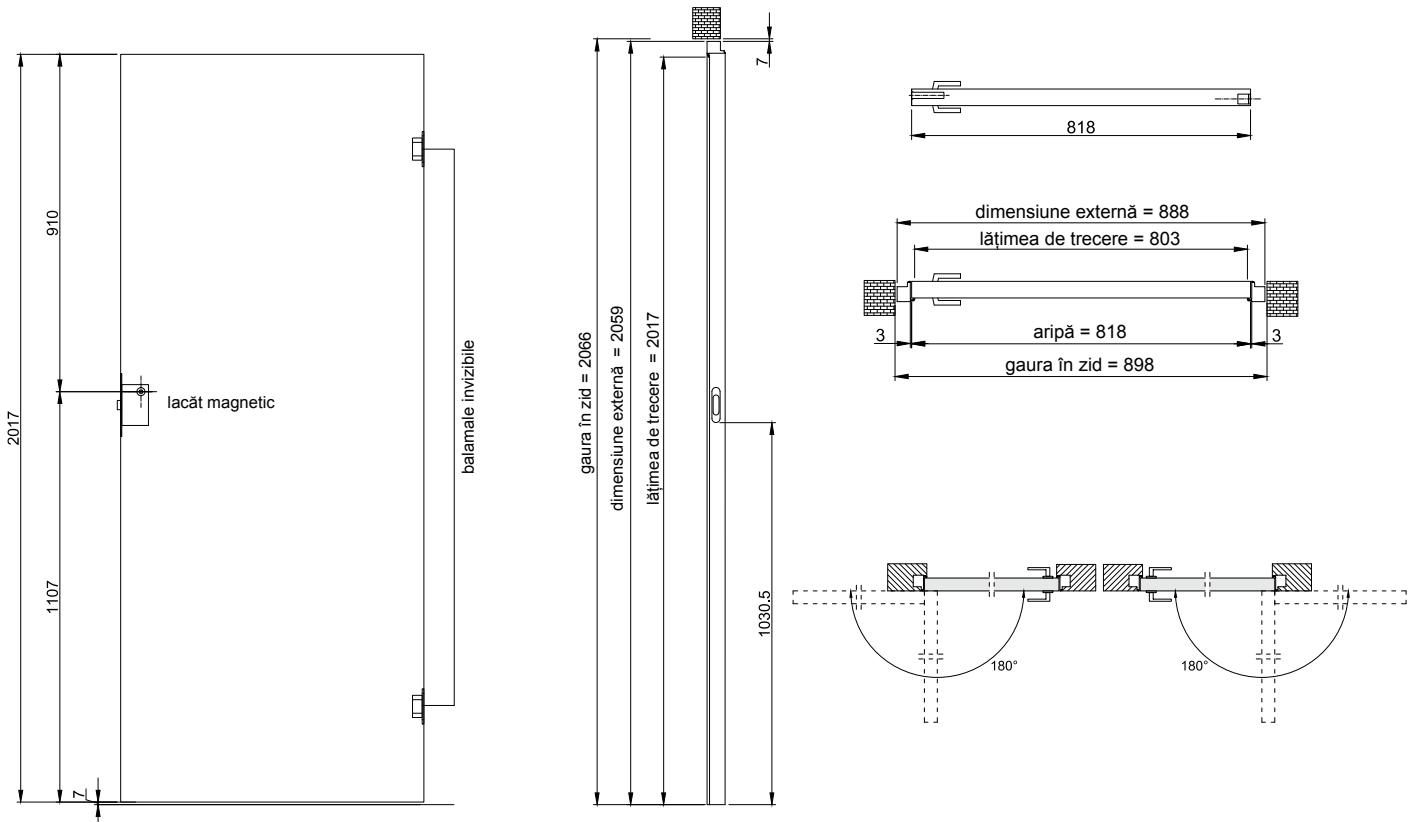

## SARA PRO INTERNĂ

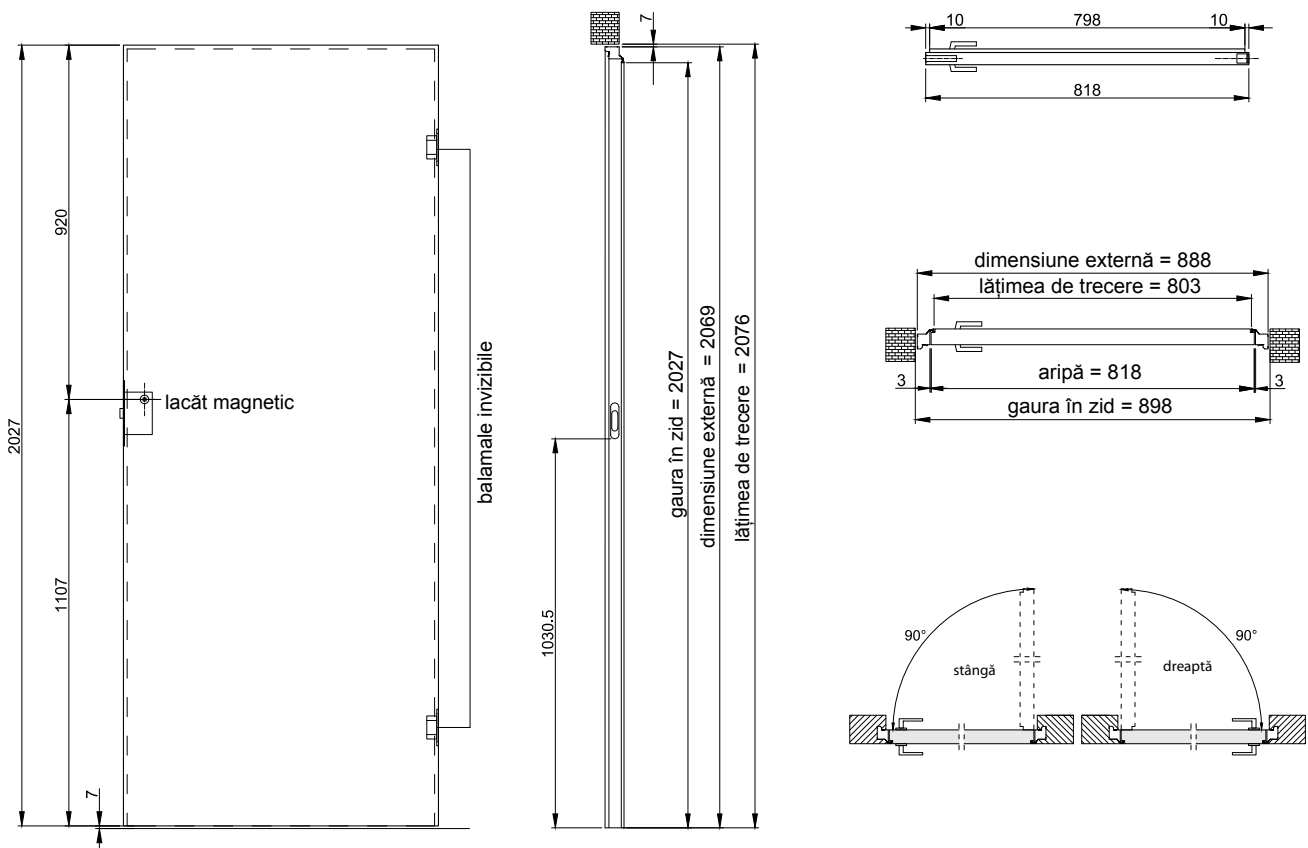





# TOCURI

## TOCURI REGLABILE FĂRĂ FALȚ

### V-RETTO







Intervale de conectare pentru tocuri reglabile fără falț: FF , 3D , CPL , V-P 

Tocuri singulare: 80-100 până la o 300-340

Tocuri duble: 340-380 până la 420-460

- Prețurile se aplică la tocuri cu lățimi „60” – „100”.
- Lățimea benzii tocului – 80 mm.

INTERVAL DE REGLARE TOCURI REGLABILE FĂRĂ FALȚ V-RETTO FF  , 3D  , CPL  , V-P 
80-100
100-140
140-180
180-220
220-260
260-300
300-340
340-380
380-420
420-460

Tocuri pentru un interval peste 460 mm sunt disponibile la cerere individuală.

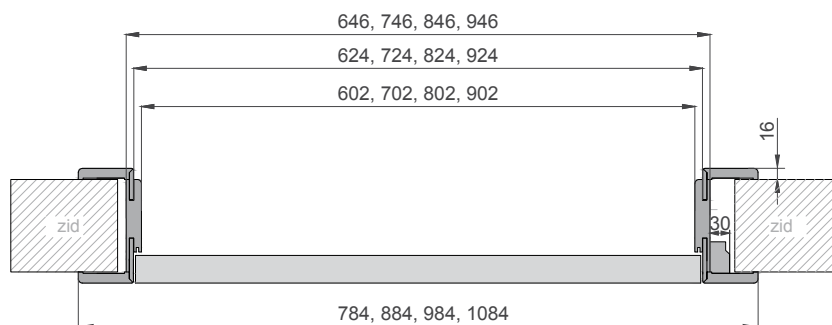
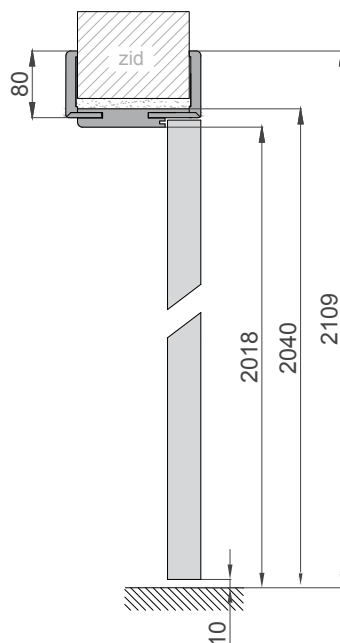



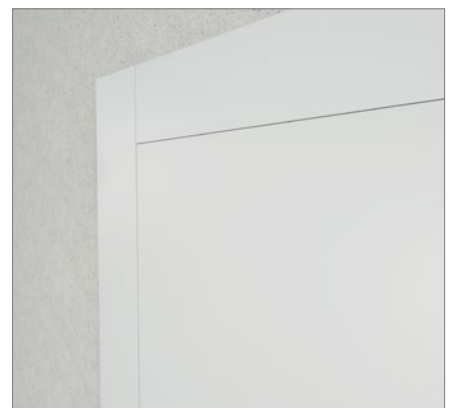
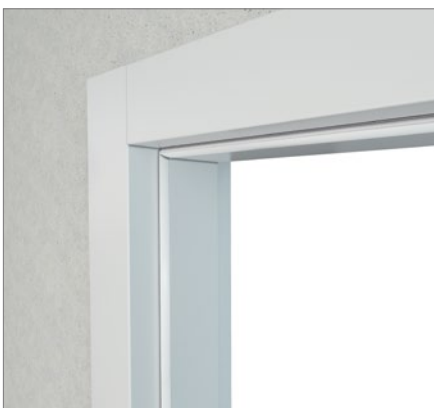

# TOCURI

## TOCURI REGLABILE CU FALȚ

### V-RETTO STANDARD noutate

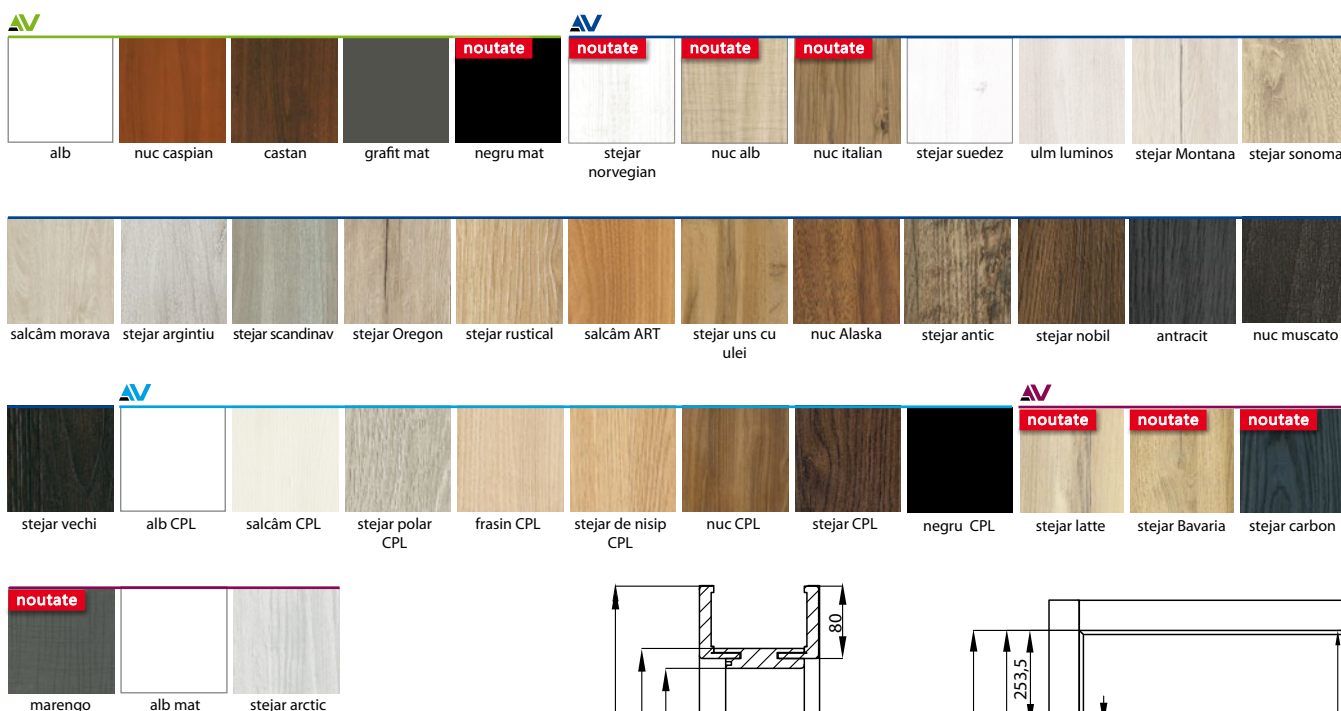

Intervale de conectare pentru tocuri reglabile cu falț V-Retto:

FF , 3D , CPL , V-P

Tocuri singulare: 80-100 până la 300-340

Tocuri duble: 340-380 până la 420-460

- Prețurile se aplică la tocuri cu lățimi „60” – „100”.
- Lățimea benzii tocului – 80 mm.
- Suprataxă: Toc pentru aripi duble+30% preț unui toc

INTERVAL DE REGLARE TOCURI REGLABILE CU FALȚ V-RETTO FF  , 3D  , CPL  , V-P	
80-100	
100-140	
140-180	
180-220	
220-260	
260-300	
300-340	
340-380	
380-420	
420-460	

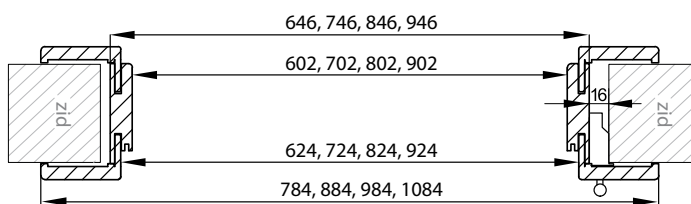
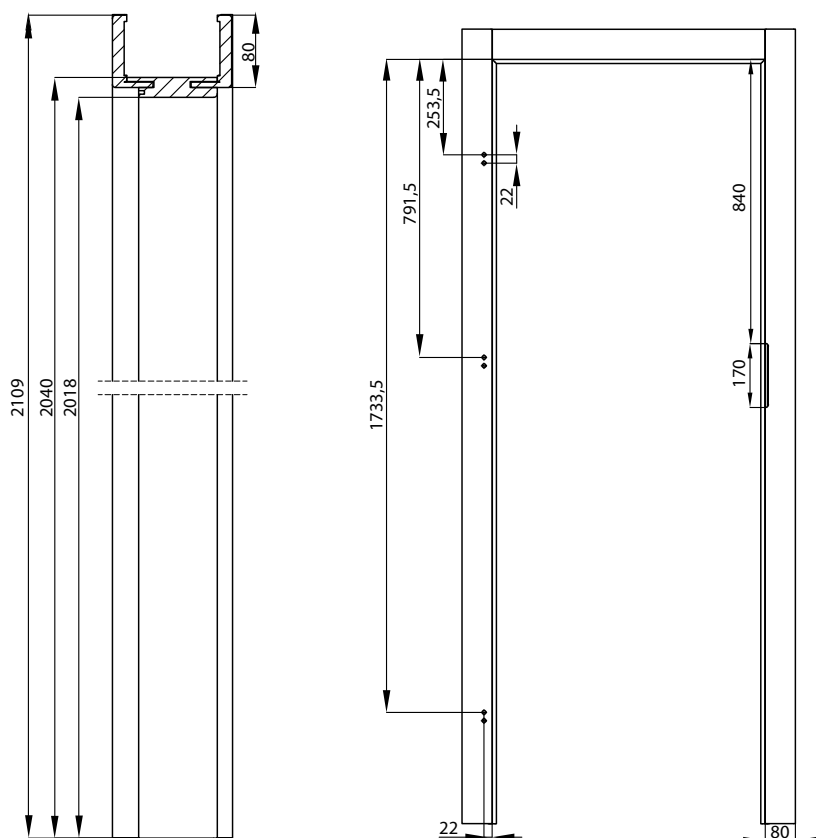

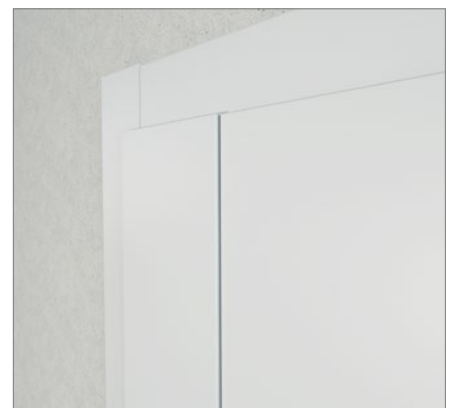

# TOCURI REGLABILE – STANDARD

PENTRU ARIPI CU RAME ȘI CU STICLĂ



- Prețurile se referă la tocuri cu lățimi „60”-„100”.
- Suprataxă: Toc pentru aripi duble+30% preț unui toc.
- Tocuri peste limita de 420 mm disponibile la cerere individuală.
- Preț construcție tunel = preț toc reglabil.

## tocuri reglabile – cornier 60x45 mm

INTERVALE DE REGLARE  
TOCURI REGLABILE  
(canate cu rame, cu sticlă și placă)

FF AV 3D AV CPL AV V-P AV

60-80
80-100
100-120
120-140
140-160
160-180
180-200
200-220
220-240
240-260
260-280
280-300
300-320
320-340
340-360
360-380
380-400
400-420

## tocuri reglabile – cornier 80x45 mm

INTERVALE DE REGLARE  
TOCURI REGLABILE  
(canate cu rame, cu sticlă și placă)

FF AV 3D AV CPL AV V-P AV

80-100
100-140
140-180
180-220
220-260
260-300
300-340
340-380
380-420
420-460

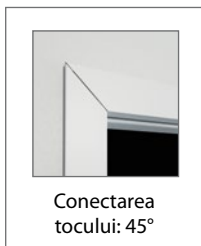

Conectarea  
tocului: 45°

### CORNIERE - BANDA LĂȚIMEA 60 mm

cornier pentru toc reglabil 3D, FF 60x45 mm sau 60x65 mm
cornier pentru toc reglabil CPL 60x45 mm sau 60x65 mm
cornier pentru toc reglabil V-PLATINIUM 60x45 mm sau 60x65 mm



### CORNIERE - BANDA LĂȚIMEA 80 mm

cornier pentru toc reglabil 3D, FF 80x45 mm sau 80x65 mm
cornier pentru toc reglabil CPL 80x45 mm sau 80x65 mm
cornier pentru toc reglabil V-PLATINIUM 80x45 mm sau 80x65 mm

Cornier este un produs comandat doar ca articol separat.

Interval de conectare pentru tocuri reglabile:

FF , 3D , CPL , V-P

Toc singular: 80-100 do 300-320.

Tocuri duble: 320-340 do 400-420.

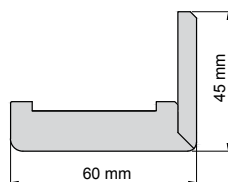

Cornier pentru toc reglabil - lățimea 60 mm

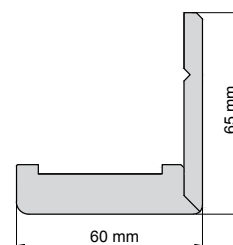

Cornier de lărgire pentru toc reglabil - lățimea 60 mm

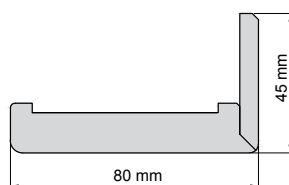
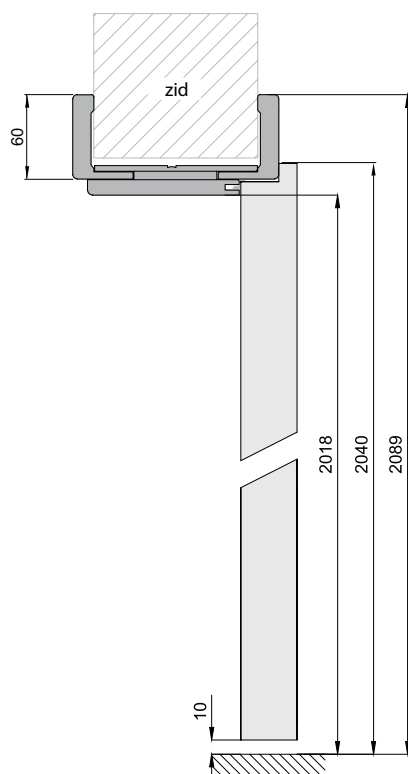

Cornier pentru toc reglabil - lățimea 80 mm

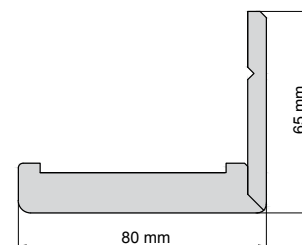

Cornier de lărgire pentru toc reglabil - lățimea 80 mm

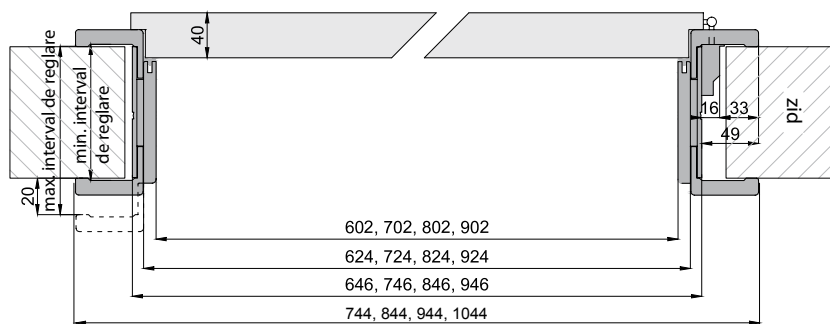

Poate să apare o ușoară diferență de culoare între toc și canat lăcuit.

# TOCURI DE SUPRAPUNERE

## PENTRU TOCURI DIN METAL

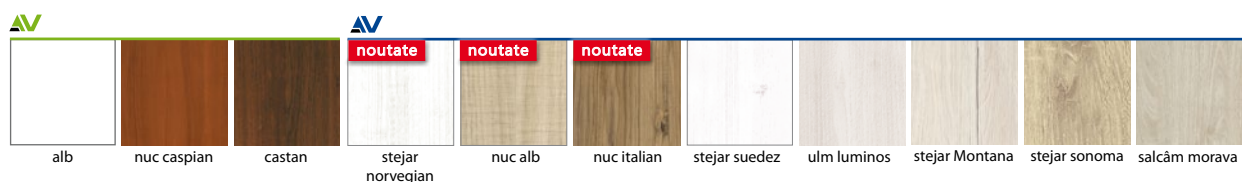

TOC SUPRAPUS	
FF AV 3D AV CPL AV	
Pentru construcție toc tunel din oțel 80 mm set (80-100)	
Pentru construcție toc tunel din oțel 100 mm set (100-120)	
Pentru construcție toc tunel din oțel 120 mm set (120-140)	
Pentru construcție toc tunel din oțel 140 mm set (140-160)	
Pentru construcție toc tunel din oțel 160 mm set (160-180)	
Pentru construcție toc tunel din oțel 180 mm set (180-200)	
Pentru construcție toc tunel din oțel 200 mm set (200-220)	
Pentru construcție toc tunel din oțel 220 mm set (220-240)	
Pentru construcție toc tunel din oțel 240 mm set (240-260)	
Pentru construcție toc tunel din oțel 260 mm set (260-280)	
Pentru construcție toc tunel din oțel 280 mm set (280-300)	
Pentru construcție toc tunel din oțel 300 mm set (300-320)	
Pentru construcție toc tunel din oțel 320 mm set (320-340)	
Pentru construcție toc tunel din oțel 340 mm set (340-360)	
Pentru construcție toc tunel din oțel 360 mm set (360-380)	
Pentru construcție toc tunel din oțel 380 mm set (380-400)	
Pentru construcție toc tunel din oțel 400 mm set (400-420)	

Tocuri peste limita de 420 mm disponibile la cerere individuală.

Intervale de conectare pentru tocuri suprapuse:

3D AV, FF AV, CPL AV

Tocuri singulare:

80-100 până la 260-280.

Tocuri duble:

280-300 până la 380-400.

Toc triplu:

400-420 până la 500-520.

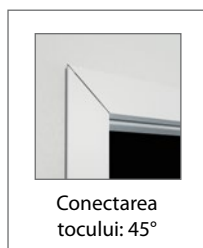
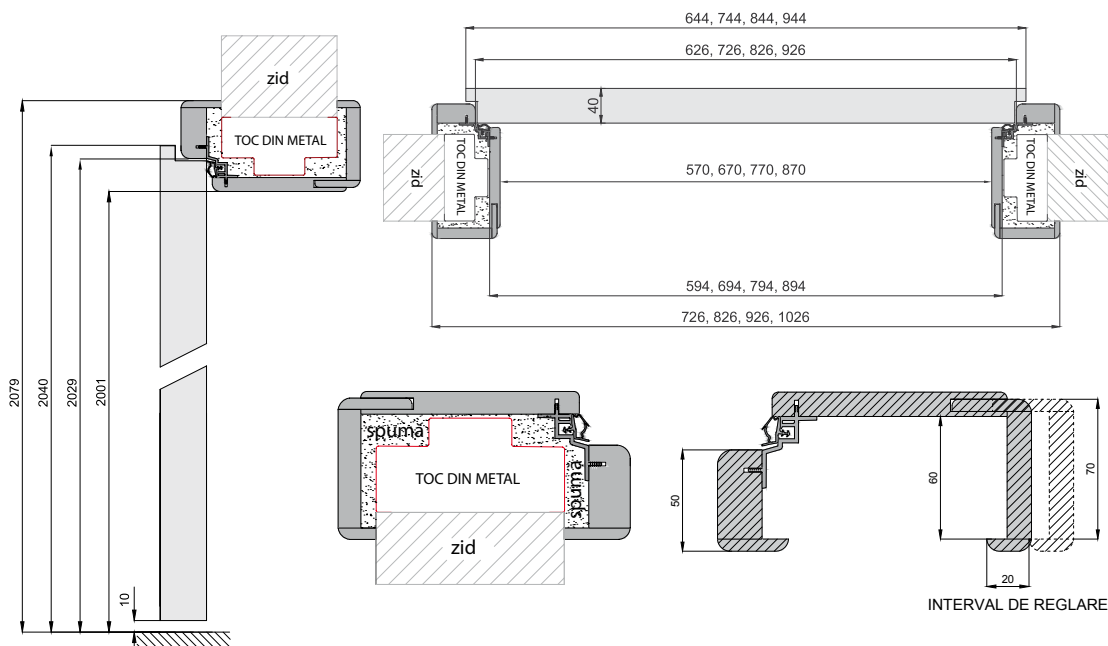

Poate exista o ușoară diferență de culoare între tocurile și aripile lăcuite

# TOCURI TIP BLOC

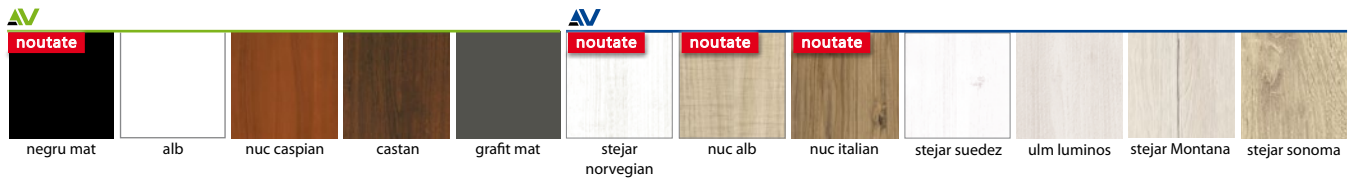

TOCURI TIP BLOC	
- aripi cu rame, din sticlă	AV AV AV
- aripi cu rame COLECȚIE PLATINIUM	AV
- aripi panou	AV AV AV
Bază de stânga, de dreapta	
Bara superioară „60” - „100”	
Bara (pentru toc cu două canaturi)	
Banda de mascare 60x8x5500 mm	
Banda de mascare 70x12x5500 mm	
Banda pentru uși duble 60x8 mm	
Banda de mascare 70x12 mm pentru uși duble	
Șipcă parțial cilindrică 18x18 mm	
Șipcă parțial cilindrică 18x18 mm pentru uși duble	

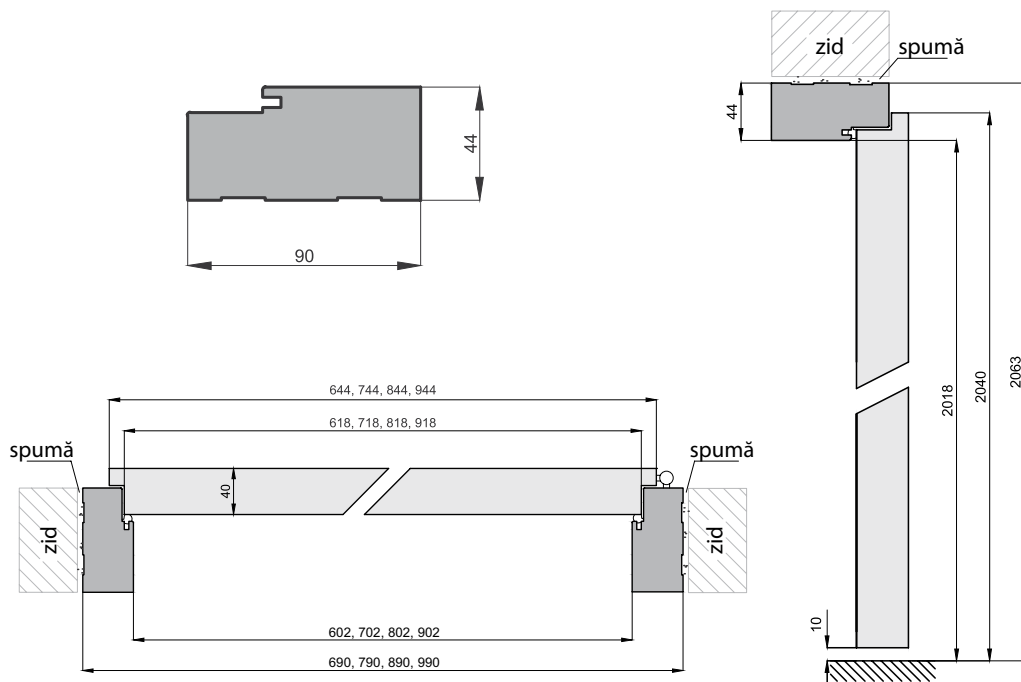

Poate exista o ușoară diferență de culoare între tocurile și aripile lăcuite

# ACCESORII

## PLINTA

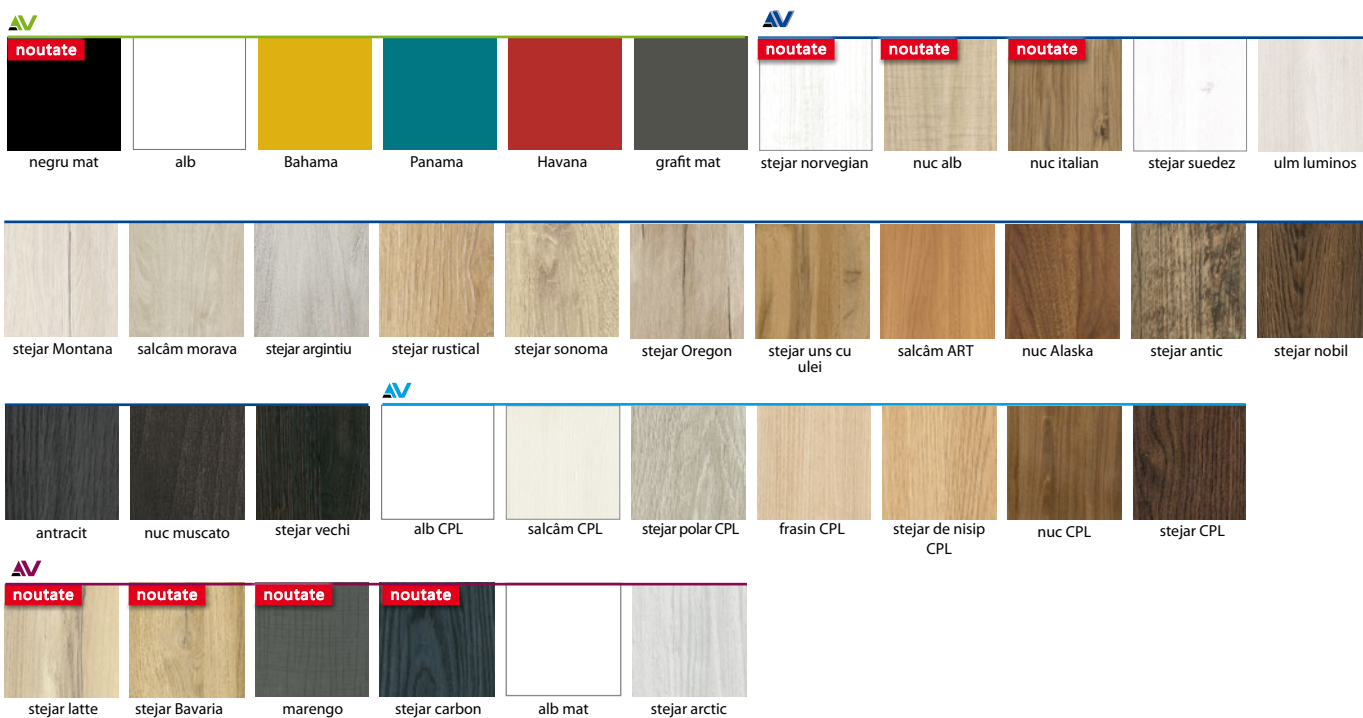

Plinte ambalate într-un set de 5 bucăți, lungime 2050 mm. Plinte vândute doar ca set.

Plinta 80x16x2050 **FF** **AV** **3D** **AV** **CPL** **AV** **V-P** **AV**

OPȚIUNI CU PLATĂ SUPLIMENTARĂ :

– CLEME DE FIXARE PENTRU PLINTĂ 1 SET (30 BUC.)

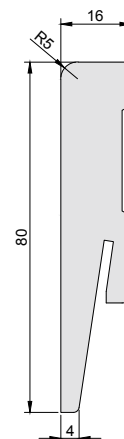



# MÂNERE INTERNE

## MÂNERE PLATINIUM

### 3D



MÂNER  
CULORI: negru, crom satinat, crom lustruit

### HOLIDAY



MÂNER  
CULORI: negru, crom satinat, crom lustruit

### FENIX



MÂNER  
CULORI: crom satinat, crom lustruit, crom lustruit/crom satinat, negru



ROZETĂ, CHEIE, BUTUCUL CILINDRIC  
ROZETĂ WC  
CULORI: negru, crom satinat, crom lustruit, crom lustruit/crom satinat



CROM  
LUSTRUIT



CROM  
SATINAT



CROM LUSTRUIT/  
CROM SATINAT



NEGRU

### YORK-QR



MÂNER  
CULORI: negru, crom lăcuit, crom satinat

### DIANA-QR



MÂNER  
CULORI: crom satinat, crom lăcuit

### EASY-QR



MÂNER  
CULORI: negru, crom lăcuit, crom satinat

### PRIMUS-QR



MÂNER  
CULORI: negru, crom lăcuit, crom satinat



ROZETĂ SLIM  
ROZETĂ, CHEIE, BUTUCUL CILINDRIC  
ROZETĂ WC  
CULORI: crom lăcuit, crom satinat, negru



CROM  
LĂCUIT



CROM  
SATINAT



NEGRU

### CRONOS



MÂNER  
CULORI: crom lustruit, crom satinat, aur lustruit, alama patina

### ESTER



MÂNER  
CULORI: crom satinat, crom lustruit, bronz antic



ROZETĂ, CHEIE, BUTUCUL CILINDRIC  
ROZETĂ WC  
CULORI: crom lustruit, crom satinat, aur lustruit, alama patina, bronz antic



CROM  
LUSTRUIT



CROM  
SATINAT



AUR LUSTRUIT



ALAMA PATINA



BRONZ ANTIC

# MÂNERE INTERNE

## FOKUS-QR



MÂNÉR  
CULORI: negru, nichel satinat catifea,  
titan, crom lăcuit

## PRESTO-QR



MÂNÉR  
CULORI: crom lăcuit / nichel lăcuit

## TIME-QR



MÂNÉR  
CULORI: bronz grafiatto, crom lăcuit,  
nichel lăcuit

## OMEGA-QR



MÂNÉR  
CULORI: nichel lăcuit

## INSIGNIA-QR



MÂNÉR  
CULORI: crom lăcuit / nichel lăcuit

## PALERMO-QR



MÂNÉR  
CULORI: nichel lăcuit

## JARO-QR ECO



MÂNÉR  
CULORI: crom lăcuit / nichel lăcuit

## JANE-QR



MÂNÉR  
CULORI: bronz grafiatto, crom lăcuit /  
nichel lăcuit

## ROMANA-R



MÂNÉR  
CULORI: bronz grafiatto, crom lăcuit /  
nichel lăcuit

## ONYKS-R



Mânér  
CULORI: crom lăcuit / alb, crom  
lăcuit/negru

## NEMO-QR



Mânér  
CULORI: nichel lăcuit

## QUBIK-QR



MÂNÉR  
CULORI: crom lăcuit, nichel lăcuit,  
nichel satinat catifea, titan, negru



ROZETĂ, CHEIE, BUTUCUL CILINDRIC  
ROZETĂ WC  
CULORI: bronz grafiatto, crom lăcuit / nichel lăcuit, crom lăcuit/alb



ROZETĂ, CHEIE, BUTUCUL CILINDRIC  
ROZETĂ WC  
CULORI: crom lăcuit, nichel lăcuit, nichel satinat catifea, titan, bronz  
grafiatto, crom lăcuit / nichel lăcuit, negru



CROM LĂCUIT



CROM LĂCUIT /  
NICHEL LĂCUIT



CROM LĂCUIT /  
ALB



CROM LĂCUIT /  
NEGRU



BRONZ  
GRAFIATTO



NICHEL LĂCUIT



NICHEL SATINAT  
CATIFEA



TITAN



NEGRU

### ENE-QR



MÂNER  
CULORI: crom lăcuit / nichel lăcuit

### SIGMA-QR



MÂNER  
CULORI: oțel inoxidabil

### MILO-QR



Mâner  
CULORI: crom lăcuit / nichel lăcuit

### MAFF-QR



Mâner  
CULORI: crom lăcuit / antracit, crom lăcuit / nichel lăcuit



ROZETĂ KW-QR,  
CHEIE, BUTUCUL CILINDRIC  
ROZETĂ KW-QR WC  
CULORI: crom lăcuit / nichel lăcuit



ROZETĂ SN04, CHEIE, BUTUCUL  
CILINDRIC  
ROZETĂ SN04 WC  
CULORI: oțel inoxidabil



ROZETĂ QUANTA-QR, CHEIE, BUTUCUL  
CILINDRIC  
ROZETĂ QUANTA-QR WC  
CULORI: crom lăcuit / antracit,  
crom lăcuit / nichel lăcuit



CROM LĂCUIT /  
ANTRACIT



CROM LĂCUIT /  
ALB



OȚEL INOXIDABIL



CROM LĂCUIT /  
NICHEL LĂCUIT

### PRO



MÂNER  
BUTUC / CHEIE  
MÂNER WC  
CULORI: bronz grafiatto,  
nichel lăcuit

### INSIGNIA



MÂNER  
BUTUC / CHEIE  
MÂNER WC  
CULORI: bronz grafiatto,  
crom lăcuit / nichel lăcuit

### NEMO



MÂNER  
BUTUC / CHEIE  
MÂNER WC  
CULORI: bronz grafiatto,  
nichel lăcuit



NICHEL LĂCUIT



CROM LĂCUIT /  
NICHEL LĂCUIT



BRONZ GRAFIATTO

# ACCESORII

## Capace pentru balamale



crom lăcuit M6  
nichel lăcuit M9  
bronz grafiatto M3  
alamă lăcuită M1

## Cilindri de brevet pentru aripi interioare

Nume	Culoare
CILINDRU DE BREVET 26/36 M2	Alamă
CILINDRU DE BREVET 26/36 M9	Nichel
CILINDRU DE BREVET 26/36G M2	Alamă
CILINDRU DE BREVET 26/36G M9	Nichel

## Manșoane de ventilare din alamă

\*Se aplică numai la aripi cu rame.



crom lăcuit M6  
nichel lăcuit M9  
bronz grafiatto M3

## balama pentru aripă și pentru toc reglabil



mâner oțel oval  
kolor: argintiu, grafit



mâner oțel rotund  
kolor: argintiu, grafit



lacăt cu cârlig + rozetă

## AUTO-ÎNCHIZĂTOR

AUTO-ÎNCHIZĂTOR -- încetinește mișcarea aripii în faza finală a închiderii sale, apropiind-o ușor de toc. Mărește siguranța utilizării ușilor și împiedică ușa să lovească tocul.

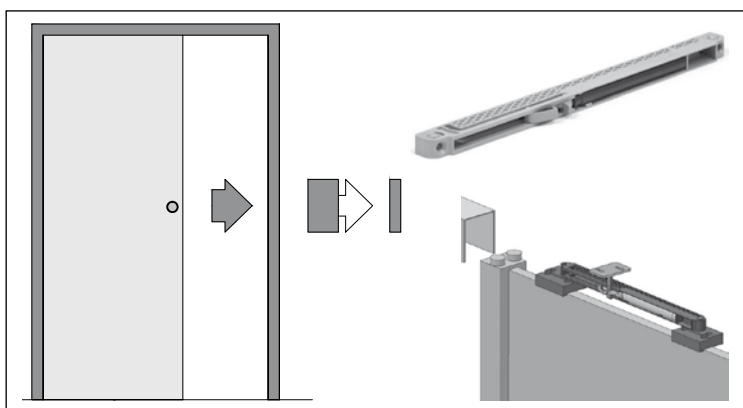

## SINCRONIZAREA SISTEMULUI DUBLU

Sincronizează mișcarea aripilor ușilor într-un sistem dublu; punerea uneia dintre aripile sistemului în mișcare determină mișcarea simetrică a celeilalte aripi. Pentru aripi interne, cu excepția aripilor de sticlă.

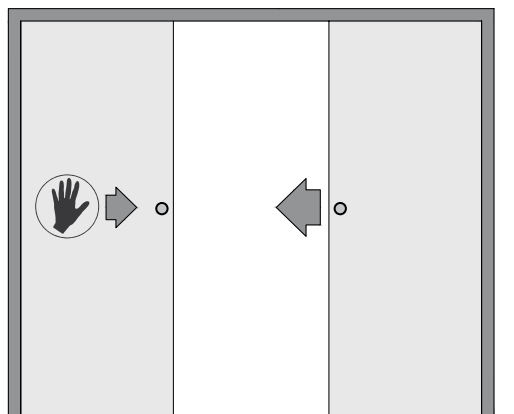

## GARNITURI

garnitura presată în tocul ușilor interne – set 5 mb.



culoarea tocului

## culoarea garniturii

BEJ SPECIAL	BRONZ-GRI	ALB	NEGRU	BEJ ZIN	KIBI	GRI GRAFIT
Salcâm morava	Antracit	Salcâm CPL	Negru	Stejar arctic	Salcâm ART.	Grafit mat.
Stejar Montana	Stejar antic	Alb	Negru CPL	Stejar polar CPL	Nuc CPL	Marengo
Stejar uns cu ulei	Stejar CPL	Alb CPL	Negru mat.	Stejar argintiu		
Stejar Oregon	Stejar vechi	Alb mat.	Stejar carbon			
Stejar de nisip CPL	Stejar nobil	Stejar norvegian				
Stejar rusticul	Castan	Stejar suedez				
Stejar scandinav	Nuc Alaska	Ulm luminos				
Stejar sonoma	Nuc caspian					
frasin CPL	Nuc muscato					
Aрін std.						
Nuc alb						
Nuc italian						
Stejar latte						
Stejar Bavaria						

ROȘU	ALBASTRU	GALBEN
Havana	Panama	Bahama

## BENZI DE MASCARE



Banda de mascare  
60x8x5500 mm, 5,5 mb

3D FF CPL V-P

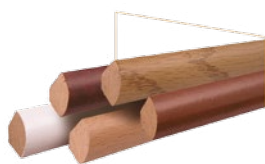

Șipcă parțial cilindrică pentru  
mascare

3D FF CPL V-P



Banda de mascare soft  
70x12x5500 mm, 5,5 mb

3D FF CPL

## BLOCAREA ELECTROMAGNETICĂ

Tipuri disponibile de blocare electromagnetă 12 V:

- 1410-12AC/DC ; (stare închisă, aplicarea tensiunii cauzează deschiderea)
- 1411-12DC ; (stare deschisă, aplicarea tensiunii cauzează închiderea)
- 1420-12AC/DC (cu un comutator, stare închisă, aplicarea tensiunii cauzează deschiderea, poate fi oprit manual prin glisarea zăvorului)

Blocarea electromagnetă este disponibilă pentru tocuri:

- reglat V-RETTO standard pag. 122-123
- reglat standard pag. 124-125
- tip bloc pag. 127



## PRAG CARE SCADE



Canat cu prag care scade

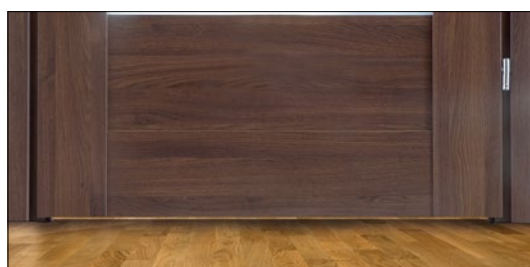

Canat fără prag care scade

PRAG CARE SCADE – SE APLICĂ ARIPILOR CU RAME

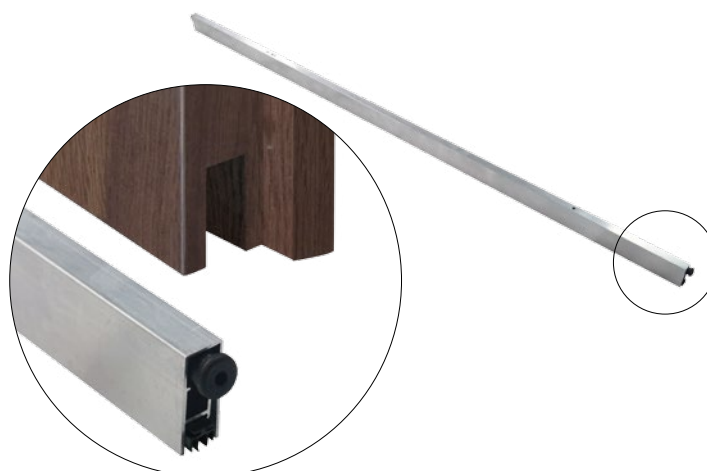

- Montat în partea inferioară a canatului
- Scădere automată, treptată, atunci când ușa se închide
- Izolare fonică crescută
- Presiunea exactă și constantă a garniturii vă permite să renunțați la pragul standard
- Reglare simplă a forței de apăsare

# INFORMAȚII TEHNICE

## ARIPA DREAPTĂ

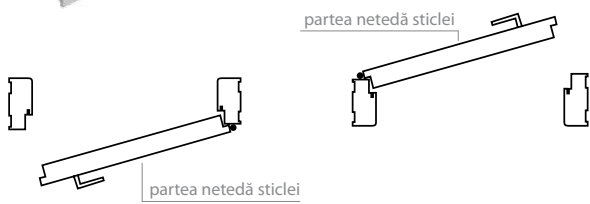

## ARIPA STÂNGĂ

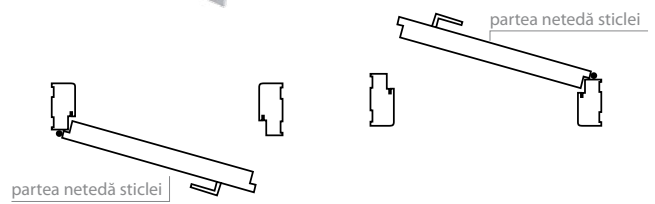

## ARIPA CU FALȚ



## ARIPA FĂRĂ FALȚ



## ARIPI CU FALȚ SINGULARE

Canate cu falț Voster se potrivesc tuturor tocurilor care respectă standardele industriei poloneze

Lățimea (SW)	Lățimea aripii (SZ)	Înălțimea fără falț
618, 718, 818, 918	644, 744, 844, 944	2017

- Lățimea aripi standard: „60”, „70”, „80”, „90”.
- Lățimea „100” – aripi cu rame (nu să aplică aripilor: Kubus, Lupus, Incanto, Prado, Mediolan, Bornos).
- Lățimea „100” – aripi lăcuite.
- Broasca are opțiunea de o singură rotire a cheii.
- Datorită faptului că folia decorativă, cu care sunt acoperite produsele noastre, imită inele de lemn care nu au același model de inele și aceeași culoare pe întreaga lungime și lățime a pomului, folia decorativă în direcții longitudinale și transversale nu are culori și inele identice.

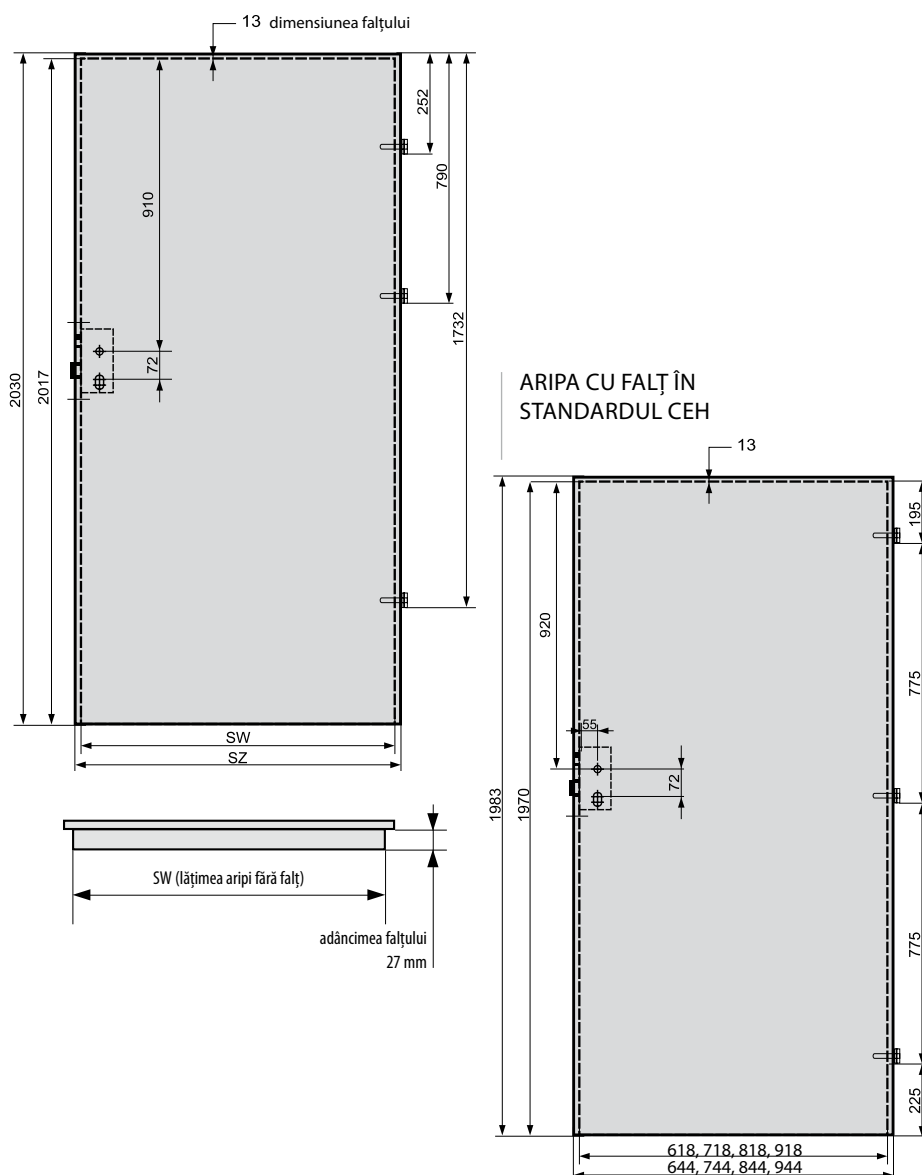

## CANATURI FĂRĂ FALȚ SINGULARE

- Lățimea aripi standard: „60”, „70”, „80”, „90”.
- Lățimea „100” – canaturi cu rame fără falț
- Datorită faptului că folia decorativă, cu care sunt acoperite produsele noastre, imită inele de lemn care nu au același model de inele și aceeași culoare pe întreaga lungime și lățime a pomului, folia decorativă în direcții longitudinale și transversale nu are culori și inele identice.
- Aripă nu apare în standardul ceh.

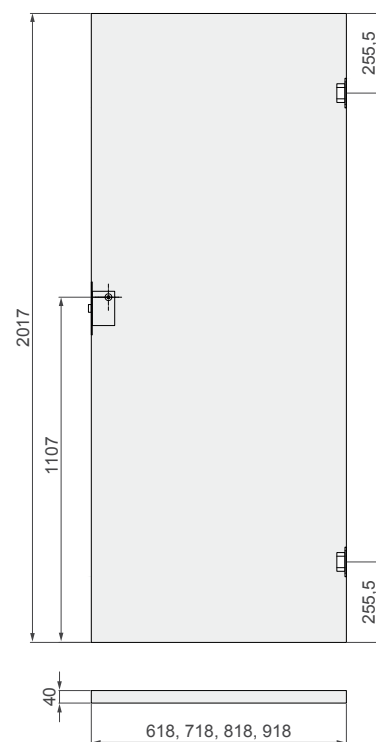

# INFORMAȚII TEHNICE

## CANATURI CU RAME

### CANATURI CU RAME COLECȚIE PLATINIUM

- Construcție masivă
- trei balamale cu cep înșurubate
- 3 balamale reglabile cu 2 pivoți – COLECȚIE PLATINIUM
- Un mod inovator de a furniza rame: fără margini.
- Cadru din lemn de conifere – COLECȚIE PLATINIUM
- Construcție rigidă și stabilă.
- Rezistență ridicată la impact mecanic.
- Fără vergele lângă geam.
- Sticla călită.
- Partea netedă a geamului se află pe partea mai largă a aripii.
- Este posibil să punem geamul invers - fără taxă suplimentară.
- Broasca are opțiunea de o singură rotire a cheii.
- Posibilitatea de a scurta canatul până la 4 cm fără a pierde garanția - nu se aplică pentru foi glisante și uși cu două canaturi.
- Datorită faptului că folia decorativă, cu care sunt acoperite produsele noastre, imită inele de lemn care nu au același model de inele și aceeași culoare pe întreaga lungime și lățime a pomului, folia decorativă în direcții longitudinale și transversale nu are culori și inele identice.
- Producătorul își rezervă posibilitatea că pot apărea diferențele de transluciditate și nuanțare a ferestrelor realizate în tehnologia serigrafiei în raport cu sticlă montată în aripile din expoziție sau în rulajele anterioare de producție aripilor de ușă.
- Este posibil să facem o aripă fără gaură de cheie (broasca economică) - fără taxă suplimentară.

### ARIPA CU FALȚ ÎN STANDARDUL CEH

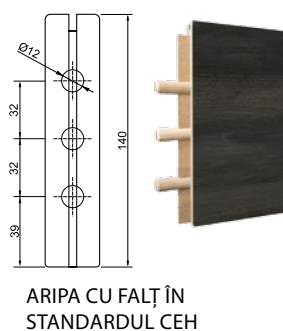
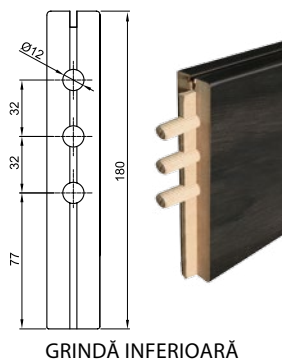
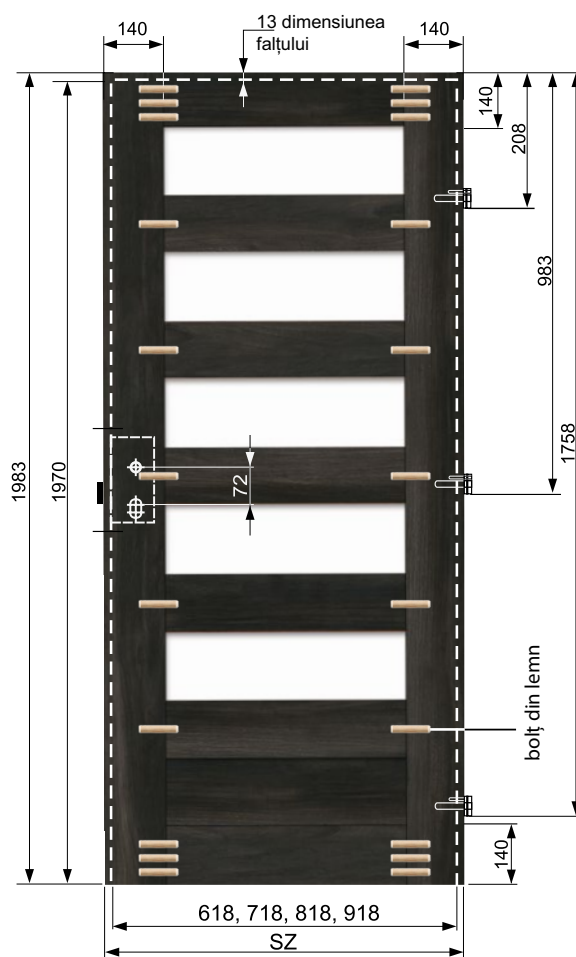
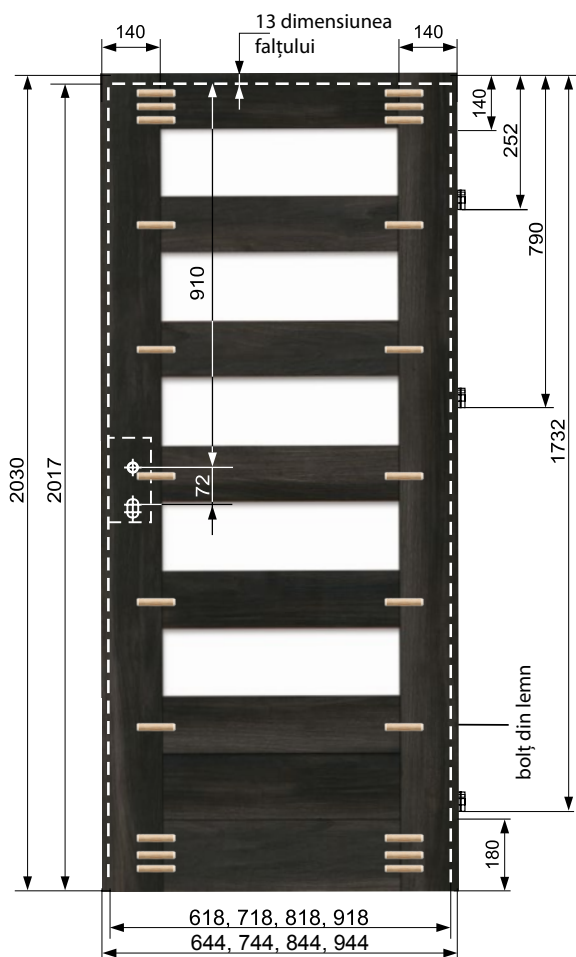

#### Înălțimea grinzii inferioare în standardul ceh:

aripa **DUO**: 359 mm (406 mm PL),  
aripa **MOBI** fără falț: 342 mm (389 mm PL),  
aripa **VINCI. BELLO**: 133 mm (180 mm PL).  
Aripa fără falț în standardul ceh - grinda inferioară cu decupaj 47 mm.  
Aripi: Loft, Kubus, Mono, Window (I, III, IV, Sphagetti), Plato – nu este disponibilă în standardul ceh.



## CANATURI CU RAME



Secțiunea internă



Plină-masivă construcție cu RAMĂ

## SOLUȚII DE VENTILARE



Decupaj pentru ventilare

20



Manșoane de ventilare:  
– lățimea aripi „60”, „70” – 4 buc.

80



Manșoane de ventilare:  
– lățimea aripi „80”, „90” – 5 buc.

Manșon de ventilare cu grilă PVC – Ø 47 mm.  
Manșon de ventilare din alamă – Ø 40 mm.

Cadru din lemn de conifere se referă la COLECȚIA PLATINIUM și în versiunea fără falț în colecția LOFT.



## ARIPĂ GLISANTĂ FĂRĂ FALȚ

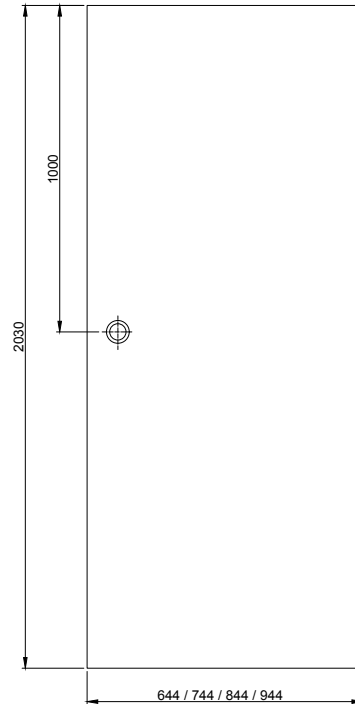

aripa glisantă dreaptă



aripa glisantă stângă

aripa glisantă  
– furniruire cadrelor 360°



marginea invizibilă

# INFORMAȚII TEHNICE

Opțiuni de umplere de stabilizare a aripii se aplică numai aripilor furniruite și lăcuite.



Construcția ușilor interioare furniruite și lăcuite

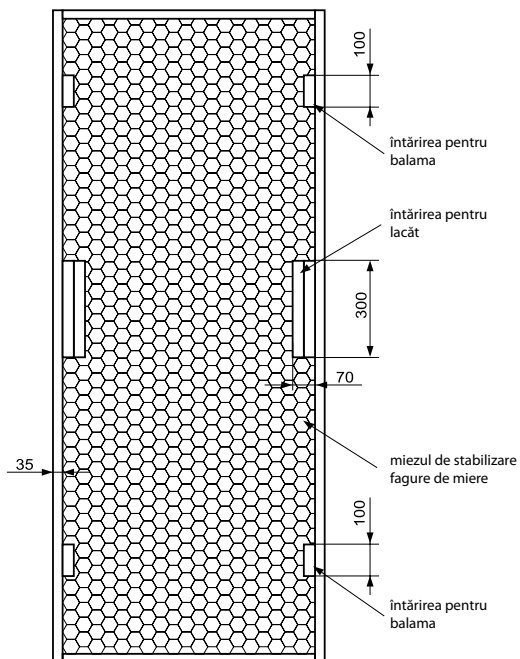

## UȘĂ DUBLĂ



aripa stângă pasivă / aripa dreaptă activă



aripa stângă activă / aripa dreaptă pasivă

## UȘI DUBLE

### Aripi cu falț duble

EGZISTĂ POSIBILITATEA DE A COMPUNE ARIPI CU FALȚ DUBLE

Simbol	dimensiuni (mm)		
	SZ	SW	combinație: aripa activă + aripa pasivă
„100 D”	1091	1065	644 + 444
„110 D”	1191	1165	744 + 444
„120”	1291	1265	844 + 444; 644 + 644
„130”	1391	1365	944 + 444; 744 + 644; 644 + 744
„140”	1491	1465	1044 + 444; 844 + 644; 744 + 744; 644 + 844
„150”	1591	1565	944 + 644; 844 + 744; 744 + 844; 644 + 944
„160”	1691	1665	1044 + 644; 944 + 744; 844 + 844
			744 + 944; 644 + 1044
„170”	1791	1765	1044 + 744; 944 + 844; 844 + 944; 744 + 1044
„180”	1891	1865	1044 + 844; 944 + 944; 844 + 1044
„190”	1991	1965	1044 + 944; 944 + 1044
„200”	2091	2065	1044 + 1044



■ Se aplică la aripi lăcuite. ■ Se aplică la aripi cu rame.

Prețul aripilor duble=prețul aripi x2

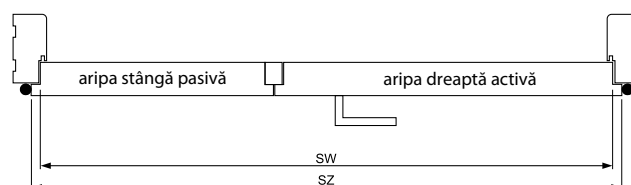

### Aripi cu falț duble - toc tip bloc

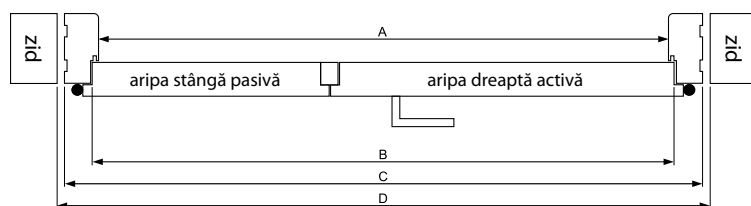

	dimensiuni (mm)			
	A	B	C	D
„100 D”	1049	1073	1137	1161
„110 D”	1149	1173	1237	1261
„120”	1249	1273	1337	1361
„130”	1349	1373	1437	1461
„140”	1449	1473	1537	1561
„150”	1549	1573	1637	1661
„160”	1649	1673	1737	1761
„170”	1749	1773	1837	1861
„180”	1849	1873	1937	1961
„190”	1949	1973	2037	2061
„200”	2049	2073	2137	2161

Se aplică la aripi lăcuite

### Aripi cu falț duble - toc reglabil standard

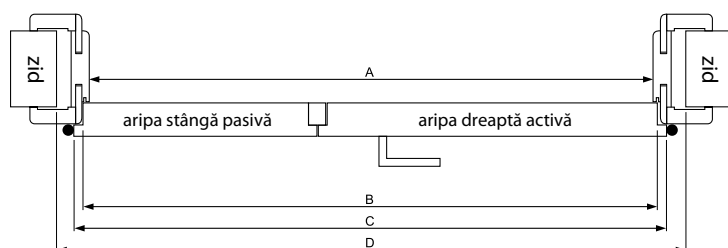

	dimensiuni (mm)			
	A	B	C	D
„100 D”	1049	1073	1093	1133
„110 D”	1149	1173	1193	1233
„120”	1249	1273	1293	1333
„130”	1349	1373	1393	1433
„140”	1449	1473	1493	1533
„150”	1549	1573	1593	1633
„160”	1649	1673	1693	1733
„170”	1749	1773	1793	1833
„180”	1849	1873	1893	1933
„190”	1949	1973	1993	2033
„200”	2049	2073	2093	2133

Se aplică la aripi lăcuite



[www.voster.pl](http://www.voster.pl)



Verificați de unde puteți  
cumpăra produsele noastre

## REPREZENTANȚI COMERCIALI

+48 693 867 100

+48 609 346 500

+48 609 871 500

+48 609 482 500



Zarzeczce, ul. Mickiewicza 155, 37-400 Nisko

tel. +48 15 870 14 44, +48 15 841 11 94, fax +48 15 870 14 85

e-mail: [handlowy@voster.pl](mailto:handlowy@voster.pl) [www.voster.pl](http://www.voster.pl)



PREMIUL ECONOMIC  
SUBCARPATIA



GĂSIȚI-NE PE

[WWW.FACEBOOK.COM/VOSTER.DRZWI/](https://www.facebook.com/voster.drzwi/)



INSTAGRAM

[WWW.INSTAGRAM.COM/VOSTER\\_DRZWI/](https://www.instagram.com/voster_drzwi/)