





# TARTALOMJEGYZÉK

## BELTÉRI AJTÓSZÁRNYAK

### KERETES AJTÓSZÁRNYAK

#### KERETES FALC NÉLKÜLI AJTÓSZÁRNYAK

■ LOFT <b>Újdonság</b>	8-9
■ MOBI	10-11
■ BERGAMO	12-13
■ GRAFO	14-15

#### COOLERS KOLLEKCIÓ

■ RUMBA	16-23
---------	-------

#### KERETES FALCOS AJTÓSZÁRNYAK

■ DUO <b>Újdonság</b>	26-27
■ VINCI <b>Újdonság</b>	28-29
■ BELLO <b>Újdonság</b>	30-31
■ MOBI	32-33
■ KUBUS, LUPUS	34-35
■ INCANTO	36-37
■ PRADO	38-39
■ MURANO	40-41
■ NEUTRA	42-43
■ MEDIOLAN	44-45
■ BORNOS	46-47
■ BERGAMO	48-49
■ MARS	50-51
■ VICAR	52-53
■ TIGA	54-55
■ TANGO	56-57
■ LUGO	58-59
■ TOLEDO	60-61
■ LATINO	62-63
■ BRANDY	64-65
■ ROCCO	66-67
■ ZITRON	68-69
■ VANILLA	70-71
■ ETNA	72-73
■ ANTARES	74-75
■ PARMA	76-77

#### PLATINUM KOLLEKCIÓ

■ Q MODELL	82-83
■ X MODELL	84-85
■ Y MODELL	86-87
■ V MODELL	88-89

#### ÜVEGEZETT AJTÓSZÁRNYAK

■ MONO	90-91
■ WINDOOR I, WINDOOR II, WINDOOR III, WINDOOR IV, WINDOOR SPAGHETTI	92-93
■ PLATO	94-95

## LEMEZES AJTÓSZÁRNYAK

### LAKKOZOTT AJTÓSZÁRNYAK

■ TELJES, KORA	98
■ METRIX, SOFIA, MILANO, ALBA	99

### TOLÓAJTÓ RENDSZEREK

■ SZIMPLA TOK NÉLKÜLI KAZETTA	102-103
■ SZIMPLA G/K ALUMINIUM TOLÓAJTÓ RENDSZER	104
■ AJTÓTOKOK A SZIMPLA G/K ALUMINIUM TOLÓAJTÓ RENDSZERHEZ	105
■ DUPLA G/K ALUMINIUM TOLÓAJTÓ RENDSZER	106
■ AJTÓTOKOK A DUPLA G/K ALUMINIUM TOLÓAJTÓ RENDSZERHEZ	107
■ SZIMPLA FALI TOLÓAJTÓ RENDSZER	108-109
■ DUPLA FALI TOLÓAJTÓ RENDSZER	110-111
■ LOFT LINE RENDSZER <b>Újdonság</b>	112-113
■ FAL ELŐTT FUTÓ ALUMINIUM RENDSZER <b>Újdonság</b>	114-115
■ ÜVEG TOLÓAJTÓ RENDSZER	116

### AJTÓTOKOK

■ SARA PRO SZIMPLA NEM LÁTHATÓ AJTÓTOK	118-119
■ V-RETTO ÁLLÍTHATÓ SZÉLESSÉGŰ FALC NÉLKÜLI TOK	120-121
■ V-RETTO STANDARD ÁLLÍTHATÓ SZÉLESSÉGŰ FALCOS TOK <b>Újdonság</b>	122-123
■ STANDARD ÁLLÍTHATÓ SZÉLESSÉGŰ TOK	124-125
■ UTÓLAG SZERELHETŐ TOK	126
■ BLOKK (GERÉB) TOK	127

### TARTOZÉKOK

■ PADLÓSZEGÉLY LÉCEK, PLATINUM KILINCSEK, KILINCSEK, ZSANÉR TAKARÓK, SZELLŐZŐ NYÍLÁSOK, BETÉTEK, AJTÓBEHÚZÓK, TOLÓAJTÓ RENDSZER SZINKRONIZÁCIÓ, TÖMÍTÉSEK, TAKARÓ LÉCEK, NEGYEDKÖR LÉCEK, ELEKTROMOS ZÁRAK <b>Újdonság</b>	128-133
--	---------

### MŰSZAKI INFORMÁCIÓK

134-139

# FÓLIA FAJTÁK

## AV - V-PLATINIUM

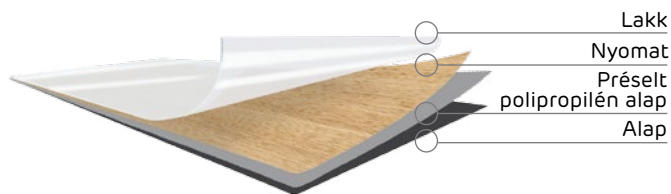

**V-Platinum:** Polipropilén bevonatú fólia. Ellenáll a víznek, a páranak, a foltoknak, a karcolásoknak és a kopásnak. Könnyen tisztítható, vegyi anyagokkal szemben ellenálló, rugalmas. Kivételes nyomtatási minőség: a domborítás és a nyomtatás egyedülálló kombinációja reprodukálja a természetes fa szerkezetét.

## AV - CPL

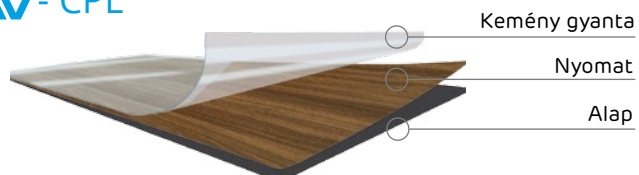

**CPL:** magas kopási, karcelési és fényel szembeni ellenállóság. Fa textúra.

## AV - 3D

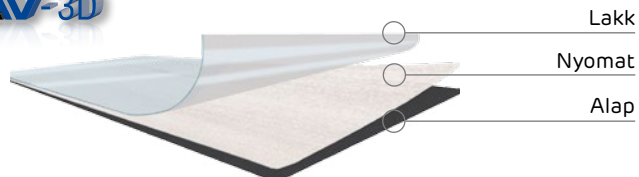

**3D fólia:** háromdimenziós hatás. A fa megjelenésének és szerkezetének más termékek esetében példátlan minőségű reprodukciója. Kopásállóság.

## AV - FF

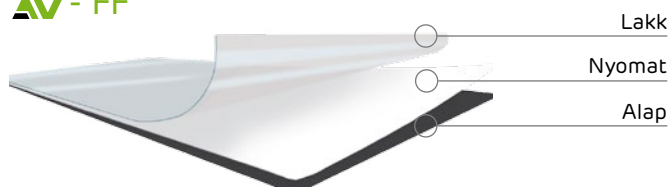

**Finish fólia:** kopásállóság.

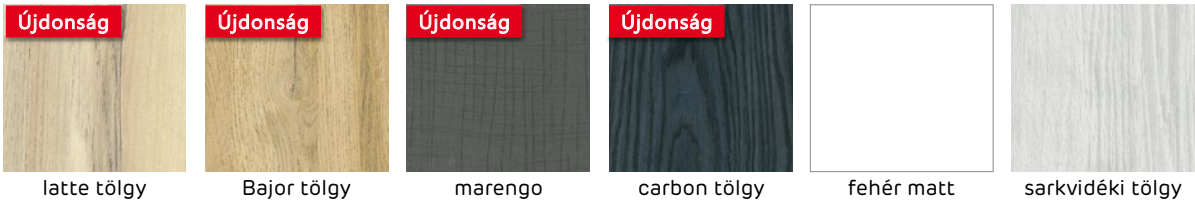

Újdonság

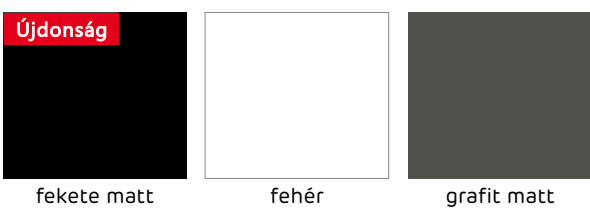

# ELŐNYÖK - KERETES FAL

magas mechanikai  
behatásokkal  
szembeni ellenálló  
képesség

ét láthatatlan 3D zsanér  
három síkban állítható  
mágneses zár - csendes  
működés üveg lezáró lécs  
mentes



a süllyesztett  
szárny egységes,  
esztétikus felületet  
képez a kerettel

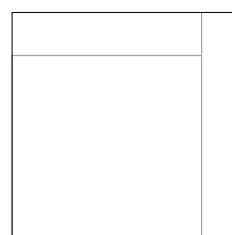

mágneses zár -  
csendes működés



üveg lezáró lécs  
mentes

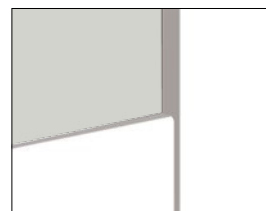

merev, stabil  
konstrukció



# C NÉLKÜLI AJTÓSZÁRNYAK

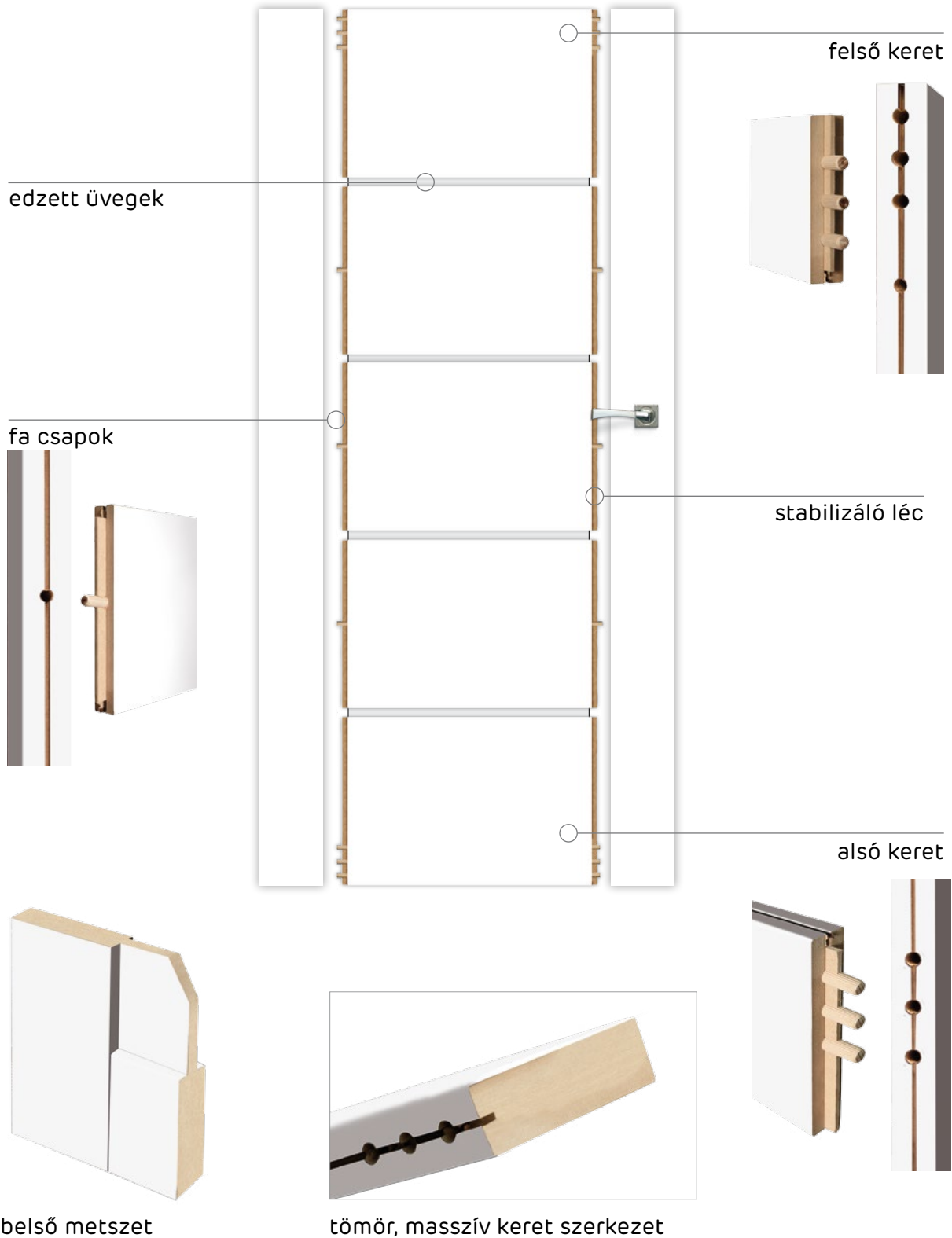



BEMUTATOTT DEKORÁCIÓ: FEKETE MAT

**KONSTRUKCIÓ**

- KERETES, FALC NÉLKÜLI SZÁRNY
- FENYŐ FA KERETEK - 12 CM SZÉLESSÉG

**WYKOŃCZENIE**

- FÓLIÁZOTT AJTÓSZÁRNY
- ▲V -FF FOLIA FINISH ▲V - V-PLATINIUM

**VASALATOK**

- KÉT LÁTHATATLAN 3D ZSANÉR
- KULCSOS MÁGNESES ZÁRRAL, CILINDERBETÉTTTEL VAGY BLOKÁDDAL

**ÜVEGEZÉS**

- LOFT 10 TRANSPARENS EDZETT GRAFIT ÜVEG, RAGASZTOTT MDF TÁMOGATOTT MDF LÉCEK

- LOFT 20\*, 30\* TRANSPARENS EDZETT ÜVEG, FESTETT APPLIKÁCIÓ (\* A FESTETT OLDALON AZ APPLIKÁCIÓ MATT, AZ ÜVEG MÁSIK OLDALÁN AZ APPLIKÁCIÓ FÉNYES)

**DOSTĘPNE SZEROKOŚCI**

- „70”, „80”, „90” (A SZÁRNY NEM RENDELHETŐ „100” SZÉLESSÉGBEN)

**FELÁRAS OPCIÓK**

- MŰSZAKI INFORMÁCIÓK 134-137. OLDAL
- SZELLŐZŐ KIVÁGÁS

AZ AJTÓSZÁRNY ADAPTÁLHATÓ A LOFT LINE TOLÓAJTÓ RENDSZERHEZ, MŰSZAKI INFORMÁCIÓK A 112-113 OLDALON



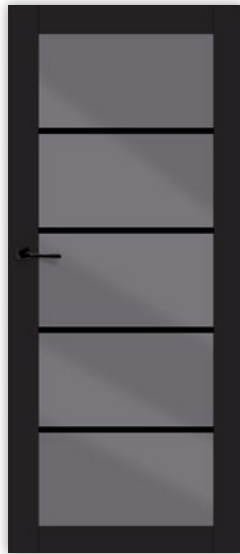

LOFT 10 FALC NÉLKÜLI  
GRAFIT TRANSZPARENS ÜVEG



LOFT 20 FALC NÉLKÜLI  
TRANSZPARENS ÜVEG  
ÜVEGRE FESTETT APPLIKÁCIÓ



LOFT 30 FALC NÉLKÜLI  
TRANSZPARENS ÜVEG  
ÜVEGRE FESTETT APPLIKÁCIÓ



fekete matt

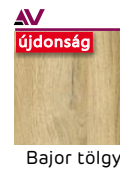

Bajor tölgy  
(a LOFT 20, 30 esetében a dekor elérhető)



BEMUTATOTT DEKORÁCIÓ: FEHÉR MATT

**KONSTRUKCIÓ**

- KERETES, FALC NÉLKÜLI SZÁRNY
- MDF LAP KERETEK

**KIDOLGOZÁS**

- FÓLIÁZOTT AJTÓSZÁRNY
- **AV** -FF FINISH FÓLIA, **AV** -3D FÓLIA 3D,
- **AV** -CPL LAMINÁTUM CPL, **AV** - V-PLATINIUM

**ASALATOK**

- KÉT LÁTHATATLAN 3D ZSANÉR
- KULCSOS MÁGNESES ZÁRRAL, CILINDERBETÉTTTEL VAGY BLOKÁDDAL

**ÜVEGEZÉS**

- EDZETT ABLAKÜVEG

**ELÉRHETŐ SZÉLESSÉGEK**

- „60”, „70”, „80”, „90”

**FELÁRAS OPCIÓK**

- MŰSZAKI INFORMÁCIÓK 134-137. OLDAL
- SZELLŐZŐ KIVÁGÁS
- PVC SZELLŐZŐK
- SÁRGARÉZ SZELLŐZŐK
- „100” AJTÓSZÁRNY
- AUTOMATA KÜSZÖB



MOBI 10  
FALC NÉLKÜLI



MOBI 20  
FALC NÉLKÜLI



MOBI 30  
FALC NÉLKÜLI



MOBI 40  
FALC NÉLKÜLI



MOBI 50  
FALC NÉLKÜLI





BEMUTATOTT DEKORÁCIÓ: HOMOK TÖLGY CPL

**KONSTRUKCIÓ**

- KERETES, FALC NÉLKÜLI SZÁRNY
- MDF LAP KERETEK

**KIDOLGOZÁS**

- FÓLIÁZOTT AJTÓSZÁRNY
- ▲V -FF FINISH FÓLIA, ▲V -3D FÓLIA 3D,
- ▲V -CPL LAMINÁTUM CPL, ▲V - V-PLATINIUM

**ASALATOK**

- KÉT LÁTHATATLAN 3D ZSANÉR
- KULCSOS MÁGNESES ZÁRRAL, CILINDERBETÉTTel VAGY BLOKÁDDAL

**ÜVEGEZÉS**

- EDZETT ABLAKÜVEG

**ELÉRHETŐ SZÉLESSÉGEK**

- „60”, „70”, „80”, „90”

**FELÁRAS OPCIÓK**

MŰSZAKI INFORMÁCIÓK 134-137. OLDAL

- SZELLŐZŐ KIVÁGÁS
- PVC SZELLŐZŐK
- SÁRGARÉZ SZELLŐZŐK
- „100” AJTÓSZÁRNY
- AUTOMATA KÜSZÖB



BERGAMO 10  
FALC NÉLKÜLI



BERGAMO 20  
FALC NÉLKÜLI



BERGAMO 30  
FALC NÉLKÜLI



BERGAMO 40  
FALC NÉLKÜLI



BERGAMO 50  
FALC NÉLKÜLI



BERGAMO 60  
FALC NÉLKÜLI



BERGAMO 70  
FALC NÉLKÜLI





BEMUTATOTT DEKORÁCIÓ: GRAFIT MATT

### KONSTRUKCIÓ

- KERETES, FALC NÉLKÜLI SZÁRNY
- MDF LAP KERETEK

### KIDOLGOZÁS

- FÓLIÁZOTT AJTÓSZÁRNY
- ▲V -FF FINISH FÓLIA, ▲V -3D FÓLIA 3D,
- ▲V -CPL LAMINÁTUM CPL, ▲V - V-PLATINIUM

### ASALATOK

- KÉT LÁTHATATLAN 3D ZSANÉR
- KULCSOS MÁGNESES ZÁRRAL, CILINDERBETÉTEL VAGY BLOKÁDDAL

### ELÉRHETŐ SZÉLESSÉGEK

- „60”, „70”, „80”, „90”

### FELÁRAS OPCIÓK

- MŰSZAKI INFORMÁCIÓK 134-137. OLDAL
- SZELLŐZŐ KIVÁGÁS
- PVC SZELLŐZŐK
- SÁRGARÉZ SZELLŐZŐK
- „100” AJTÓSZÁRNY
- AUTOMATA KÜSZÖB



GRAFO  
FALC NÉLKÜLI



GRAFO  
FALC NÉLKÜLI



GRAFO  
FALC NÉLKÜLI



# KOLLEKCIÓ

## colors

---

A SZÍNEK ELŐFORDULÁSA AZ EGYIK LEGCSODÁLATOSABB FÖLDI JELENSÉG, MINDENKIRE HATÁSSAL VANNAK, MINDANNYIUNKBÓL ÉRZELMEKET VÁLTANAK KI, ÍGY SEGÍTSÉGNEK ABBAN, HOGY A HÁZUNKAT ÉLETÜNK GYÖNYÖR ÉS ELBŰVÖLŐ HELYSZÍNÉVÉ VARÁZSOLJUK. NEHÉZ ELKÉPZELNI AZ ÉLETET ÉS A VILÁGOT SZÍNEK NÉLKÜL.

SZÍNEK MINDENHATÓ EREJE INSPIRÁLT MINKET A COOLORS KOLLEKCIÓ MEGALKOTÁSÁRA.

A SZÍNEKNEK NAGYON FONTOS SZEREPE VAN ÉS SZERVES RÉSZÉT ALKOTJÁK ÉLETÜNKNEK ANNAK MINDEN EGYES TERÜLETÉN. KOLLEKCIÓNK LEHETŐVÉ TESZI ÖNÖKNEK, HOGY BEVEZESSÉK A SZÍNEKET A VILÁGUKBA.





# RUMBA

## FALC NÉLKÜLI AJTÓSZÁRNY



A SÁRGA SZÍN OPTIMIZMUST ÉS ENERGIÁT SUGÁROZ. ÖRÖMMEL ÉS ÉLETTEL TELI. FELIDÉZI A NYÁRI NAPOK ÉS A MELEG ESTÉK EMLÉKÉT, A PUHASÁG ÉS KÉNYELEM LÉGKÖRÉT KÖLCSÖNÖZVE A BELSŐ TEREKNEK

EGY KIVÁLÓ KONTRASZT SZÍN A KISEBB BELSŐ ELEMÉKEN VALÓ ALKALMAZÁSHOZ.

A SÁRGA MÁS SZÍNEKKEL TÖRTÉNŐ ALKALMAZÁSÁNAK KIPRÓBÁLÁSA RENGETEG ÖRÖMET OKOZHAT.



RUMBA FALC NÉLKÜLI

#### KONSTRUKCIÓ

- KERETES, FALC NÉLKÜLI SZÁRNY
- MDF LAP KERETEK

#### KIDOLGOZÁS

- FÓLIÁZOTT AJTÓSZÁRNY  -FF FINISH FÓLIA

#### VASALATOK

- KÉT LÁTHATATLAN 3D ZSANÉR
- KULCSOS MÁGNESES ZÁRRAL, CILINDERBETÉTTTEL VAGY BLOKÁDDAL

#### ELÉRHETŐ SZÉLESSÉGEK

- „60”, „70”, „80”, „90”

#### FELÁRAS OPCIÓK

MŰSZAKI INFORMÁCIÓK 134-137. OLDAL

- SZELLŐZŐ KIVÁGÁS
- SÁRGARÉZ SZELLŐZŐK
- „100” AJTÓSZÁRNY
- AUTOMATA KÜSZÖB



Bahama



További információk a  
[www.vostercolors.pl](http://www.vostercolors.pl)  
oldalon található



A VÖRÖS SZÍN RENDKÍVÜL ERŐS. EZ A LEGMAGASABB INTENZITÁSÚ ÉS HATÁSÚ, ÓRIÁS ENERGIÁT HORDOZÓ SZÍN. ÖRÖMMEL ÉS FELHŐTLEN ATMOSZFÉRAVAL TÖLTI AZ ÉPÜLET BELSEJÉT. EZ EGY MELEG ÉS PEZSDÍTŐ SZÍN, ÉLETET LEHEL MINDEN HELYISÉGBE. KIVÁLÓAN HELYT ÁLL A TRADICIONÁLIS ÉS A MODERN BELSŐ TEREKBE IS.

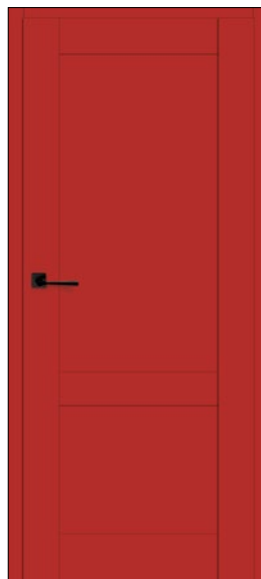

RUMBA FALC NÉLKÜLI

#### KONSTRUKCIÓ

- KERETES, FALC NÉLKÜLI SZÁRNY
- MDF LAP KERETEK

#### KIDOLGOZÁS

- FÓLIÁZOTT AJTÓSZÁRNY **AV** -FF FINISH FÓLIA

#### VASALATOK

- KÉT LÁTHATATLAN 3D ZSANÉR
- KULCSOS MÁGNESES ZÁRRAL, CILINDERBETÉTTTEL VAGY BLOKÁDDAL

#### ELÉRHETŐ SZÉLESSÉGEK

- „60”, „70”, „80”, „90”

#### FELÁRAS OPCIÓK

MŰSZAKI INFORMÁCIÓK 134-137. OLDAL

- SZELLŐZŐ KIVÁGÁS
- SÁRGARÉZ SZELLŐZŐK
- „100” AJTÓSZÁRNY
- AUTOMATA KÜSZÖB



Havana



További információk a  
[www.vostercolors.pl](http://www.vostercolors.pl)  
oldalon található

# RUMBA

## FALC NÉLKÜLI AJTÓSZÁRNY



A ZÖLD SZÍN TESTESÍTI MEG AZ EGYENSÚLYT, A TERMÉSZET SZÍNE. MINDENÜTT JELEN VAN. A KÉK SZÍNRŐL AZ ÉGBOLT ÉS A VÍZ JUT AZ ESZÜNKBE, A NYITOTTSÁG SZIMBÓLUMA. A TENGER SZÍNE ÖSSZEKAPCSOLJA A ZÖLD HARMÓNIAJÁT ÉS AZ ÉGSZÍNKÉK NYUGALMÁT, NYUGTATÓLAG ÉS CSILLAPÍTÓAN HAT. JELENTŐS POZITÍV ENERGIÁT KÖZVETÍTŐ SZÍN

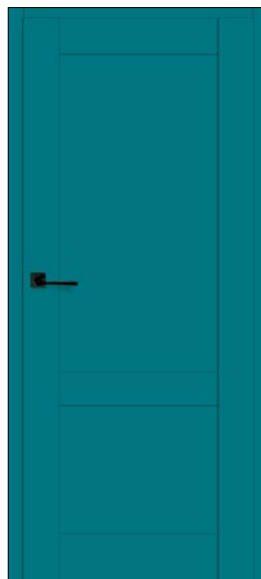

RUMBA FALC NÉLKÜLI

#### KONSTRUKCIÓ

- KERETES, FALC NÉLKÜLI SZÁRNY
- MDF LAP KERETEK

#### KIDOLGOZÁS

- FÓLIÁZOTT AJTÓSZÁRNY **AV** -FF FINISH FÓLIA

#### VASALATOK

- KÉT LÁTHATATLAN 3D ZSANÉR
- KULCSOS MÁGNESES ZÁRRAL, CILINDERBETÉTTTEL VAGY BLOKÁDDAL

#### ELÉRHETŐ SZÉLESSÉGEK

- „60”, „70”, „80”, „90”

#### FELÁRAS OPCIÓK

MŰSZAKI INFORMÁCIÓK 134-137. OLDAL

- SZELLŐZŐ KIVÁGÁS
- SÁRGARÉZ SZELLŐZŐK
- „100” AJTÓSZÁRNY
- AUTOMATA KÜSZÖB



Panama



További információk a  
[www.vostercolors.pl](http://www.vostercolors.pl)  
oldalon található

# ELŐNYÖK - KERETES F

magas mechanikai  
behatásokkal szembeni  
ellenálló képesség

Innovatív  
keretleragasztási  
módszer: szél nélkül



masszív felépítés -  
betekerhető csapos  
zsanér



üveg lezáró lécc mentes



szegély - szálciszolt  
aluminium



merev, stabil  
konstrukció





# ALCOS AJTÓSZÁRNYAK

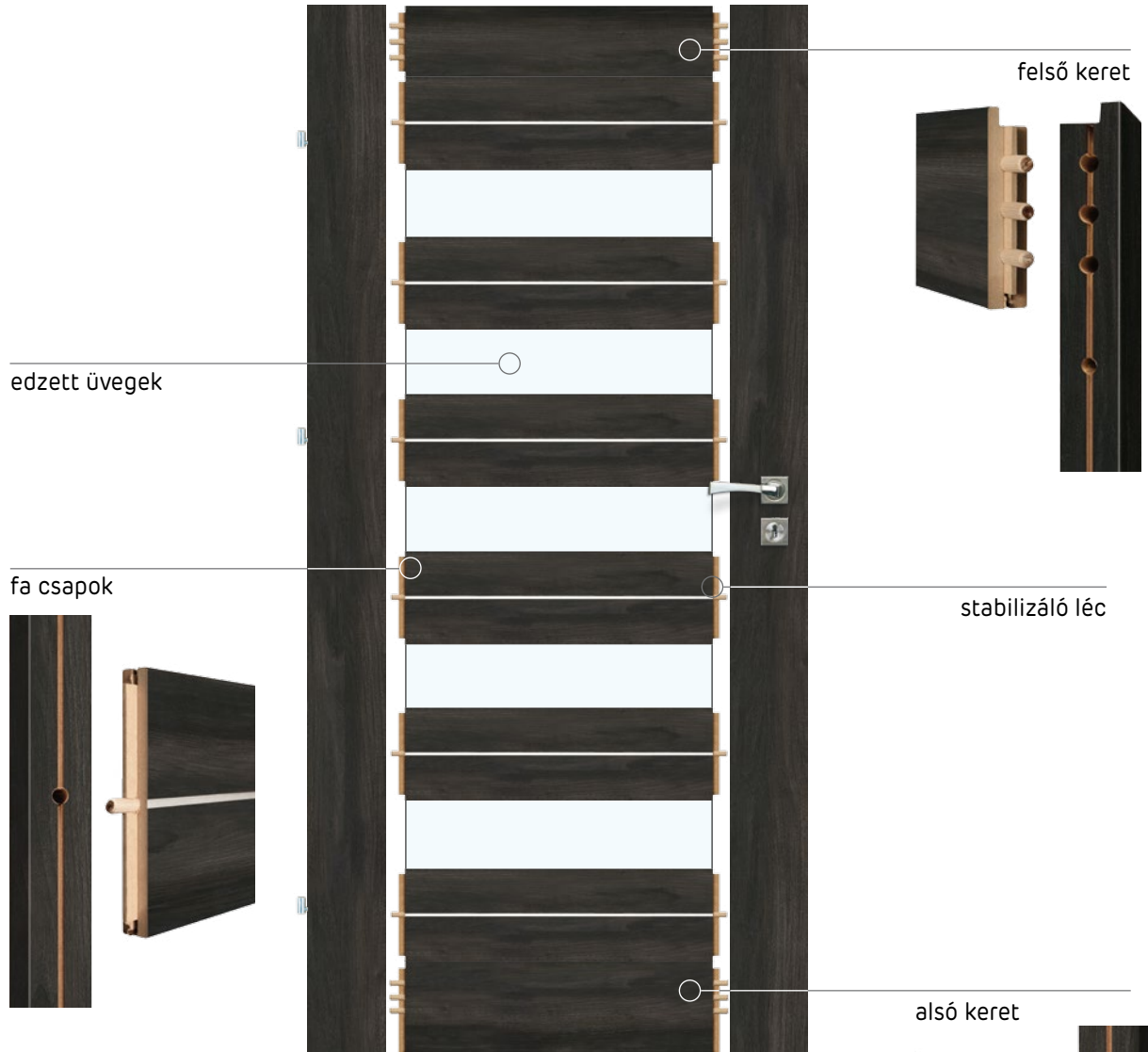

Belső metszet



Tömör - masszív KERET szerkezet



BEMUTATOTT DEKORÁCIÓ: FEKETE MATT / HOMOK TÖLGY CPL

#### KONSTRUKCIÓ

- KERETES, FALC NÉLKÜLI SZÁRNY
- MDF LAP KERETEK
- A FÜGGŐLEGES KERETEK SZÉLESSÉGE 14 CM

#### KIDOLGOZÁS

- FÓLIÁZOTT AJTÓSZÁRNY
- **AV** -FF FINISH FÓLIA, **AV** -3D FÓLIA 3D,
- **AV** -CPL LAMINÁTUM CPL, **AV** - V-PLATINIUM

#### ASALATOK

- KÉT LÁTHATATLAN 3D ZSANÉR
- KULCSOS MÁGNESES ZÁRRAL, CILINDERBETÉTTel VAGY BLOKÁDDAL

#### ELÉRHETŐ SZÉLESSÉGEK

- „60”, „70”, „80”, „90”

#### FELÁRAS OPCIÓK

- MŰSZAKI INFORMÁCIÓK 134-137. OLDAL
- SZELLŐZŐ KIVÁGÁS
  - PVC SZELLŐZŐK
  - SÁRGARÉZ SZELLŐZŐK
  - „100” AJTÓSZÁRNY
  - AUTOMATA KÜSZÖB
  - FEKETE ZSANÉROK (ÁLLÍTHATÓ AJTÓSZÁRNYHOZ ÉS AJTÓTOKOKHOZ) FELÁRAS 132. OLDAL

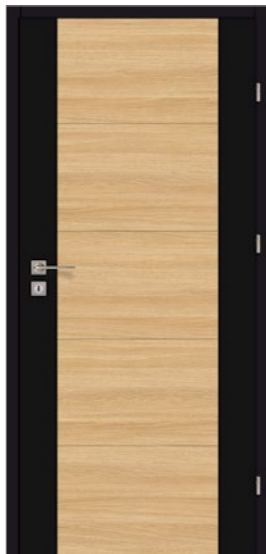

DUO 10



DUO 20



DUO 20



DUO 20

- RENDELHETŐ AJTÓKERETEK SZÍNEK: FEKETE CPL ÉS FEKETE MAT
- A DUO 10 FÜGGŐLEGES TOKOK CSAK FEKETE MATT SZÍNBEN KAPHATÓK



fekete matt

dió

homok tölgy  
CPL

latte tölgy

marengo

carbon tölgy

fehér matt

sarkvidéki  
tölgy



BEMUTATOTT DEKORÁCIÓ: FEHÉR MATT

**KONSTRUKCIÓ**

- KERETES AJTÓSZÁRNY
- MDF LAP KERETEK
- A FÜGGŐLEGES KERETEK SZÉLESSÉGE 14 CM

**KIDOLGOZÁS**

- FÓLIÁZOTT AJTÓSZÁRNY
- AV -3D FÓLIA 3D, AV -CPL LAMINÁTUM CPL,
- AV - V-PLATINIUM

**VASALATOK**

- HÁROM BETEKERHETŐ CSAPOS ZSANÉR
- KULCSOS ZÁR, CILINDERBETÉTTTEL VAGY BLOKÁDDAL

**ÜVEGEZÉS**

- EDZETT ABLAKÜVEG

**ELÉRHETŐ SZÉLESSÉGEK**

- „60”, „70”, „80”, „90”

**FELÁRAS OPCIÓK**

- MŰSZAKI INFORMÁCIÓK 134-137. OLDAL
- SZELLŐZŐ KIVÁGÁS
- PVC SZELLŐZŐK
- SÁRGARÉZ SZELLŐZŐK
- „100” AJTÓSZÁRNY
- AUTOMATA KÜSZÖB
- FEKETE ZSANÉROK (KOMPLETT AJTÓSZÁRNY+AJTÓKERET)
- FELÁRAS 132. OLDAL



VINCI 10



VINCI 20



VINCI 30



VINCI 40



VINCI 50



újdonság



norvég tölgy

újdonság



fehér dió

újdonság



dió



svéd tölgy



világos szilfa



Montana tölgy



sonoma tölgy



olajozott tölgy



Alaszka dió

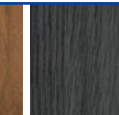

antracit



akác CPL



sarki tölgy CPL



homok tölgy CPL

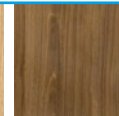

dió CPL

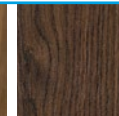

tölgy CPL

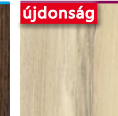

újdonság

latte tölgy



újdonság

Bajor tölgy

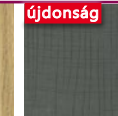

újdonság

marengo

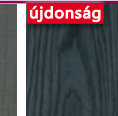

újdonság

carbon tölgy



újdonság

fehér matt



sarkvidéki tölgy



BEMUTATOTT DEKORÁCIÓ: CARBON TÖLGY

### KONSTRUKCIÓ

- KERETES AJTÓSZÁRNY
- MDF LAP KERETEK
- A FÜGGŐLEGES KERETEK SZÉLESSÉGE 14 CM

### KIDOLGOZÁS

- FÓLIÁZOTT AJTÓSZÁRNY
- **AV** -3D FÓLIA 3D, **AV** -CPL LAMINÁTUM CPL,
- **AV** - V-PLATINIUM

### VASALATOK

- HÁROM BETEKERHETŐ CSAPOS ZSANÉR
- KULCSOS ZÁR, CILINDERBETÉTTTEL VAGY BLOKÁDDAL

### ÜVEGEZÉS

- EDZETT ÜVEG, 145 MM SZÉLESSÉG (ÁLLANDÓ MÉRET MINDEN SZÁRNYSZÉLESSÉG ESETÉBEN)

### ELÉRHETŐ SZÉLESSÉGEK

- „60”, „70”, „80”, „90”
- („90”, „100” ELÉRHETŐ 2020 JANUÁRJÁTÓL)

### FELÁRAS OPCIÓK

#### FELÁRAS OPCIÓK MŰSZAKI INFORMÁCIÓK

- 134-137. OLDAL
- SZELLŐZŐ KIVÁGÁS
- PVC SZELLŐZŐK
- SÁRGARÉZ SZELLŐZŐK
- „100” AJTÓSZÁRNY
- AUTOMATA KÜSZÖB



BELLO 10



BELLO 20





BEMUTATOTT DEKORÁCIÓ: GRAFIT MATT

**KONSTRUKCIÓ**

- KERETES AJTÓSZÁRNY
- MDF LAP KERETEK
- A FÜGGŐLEGES KERETEK SZÉLESSÉGE 14 CM

**KIDOLGOZÁS**

- FÓLIÁZOTT AJTÓSZÁRNY
- ▲V -FF FINISH FÓLIA, ▲V -3D FÓLIA 3D, ▲V -CPL LAMINÁTUM CPL, ▲V - V-PLATINIUM

**VASALATOK**

- HÁROM BETEKERHETŐ CSAPOS ZSANÉR
- KULCSOS ZÁR, CILINDERBETÉTTTEL VAGY BLOKÁDDAL

**ÜVEGEZÉS**

- EDZETT ABLAKÜVEG

**ELÉRHETŐ SZÉLESSÉGEK**

- „60”, „70”, „80”, „90”

**FELÁRAS OPCIÓK****FELÁRAS OPCIÓK MŰSZAKI INFORMÁCIÓK**

- 134-137. OLDAL
- SZELLŐZŐ KIVÁGÁS
- PVC SZELLŐZŐK
- SÁRGARÉZ SZELLŐZŐK
- „100” AJTÓSZÁRNY
- AUTOMATA KÜSZÖB





MOBI 10



MOBI 20



MOBI 30



MOBI 40



MOBI 50





BEMUTATOTT DEKORÁCIÓ: MUSCATO DIÓ

### KONSTRUKCIÓ

- KERETES AJTÓSZÁRNY
- MDF LAP KERETEK
- A FÜGGŐLEGES KERETEK SZÉLESSÉGE 14 CM

### KIDOLGOZÁS

- FÓLIÁZOTT AJTÓSZÁRNY
- ▲ -FF FINISH FÓLIA, ▲ -3D FÓLIA 3D,
- ▲ -CPL LAMINÁTUM CPL

### VASALATOK

- HÁROM BETEKERHETŐ CSAPOS ZSANÉR
- KULCSOS ZÁR, CILINDERBETÉTTTEL VAGY BLOKÁDDAL

### ÜVEGEZÉS

- EDZETT ABLAKÜVEG APLIKÁCIÓVAL,
- VASTAGSÁG 4 MM

### ELÉRHETŐ SZÉLESSÉGEK

- „70”, „80”, „90”

### FELÁRAS OPCIÓK

#### FELÁRAS OPCIÓK MŰSZAKI INFORMÁCIÓK

- 134-137. OLDAL
- SZELLŐZŐ KIVÁGÁS
- PVC SZELLŐZŐK
- SÁRGARÉZ SZELLŐZŐK
- AUTOMATA KÜSZÖB



KUBUS



LUPUS  
ÜVEG ALKALMAZÁS NÉLKÜL

A „70” SZÉLESSÉGNÉL ALKALMAZOTT  
APPLIKÁCIÓ ARÁNYAI KIS MÉRTÉKBEN  
KÜLÖNBÖZNEK A „80” ÉS „90”  
SZÁRNYAKBAN ALKALMAZOTT  
APPLIKÁCIÓÉTÓL.



KUBUS „70”



KUBUS „80”



KUBUS „90”

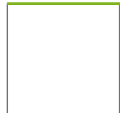

fehér



dió



svéd tölgy



Morava akác



világos szilfa



Montana tölgy



oregon tölgy



sonoma tölgy



akác ART



olajozott tölgy



Alaska dió

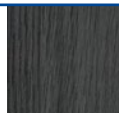

antracit

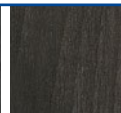

muscato dió



őreg tölgy



akác CPL



sarki tölgy CPL



kőris CPL



homok tölgy CPL



dió CPL



tölgy CPL





BEMUTATOTT DEKORÁCIÓ: RUSZTIKUS TÖLGY

### KONSTRUKCIÓ

- KERETES AJTÓSZÁRNY
- MDF LAP KERETEK
- A FÜGGŐLEGES KERETEK SZÉLESSÉGE 14 CM

### KIDOLGOZÁS

- FÓLIÁZOTT AJTÓSZÁRNY
-  -FF FINISH FÓLIA,  -3D FÓLIA 3D

### VASALATOK

- HÁROM BETEKERHETŐ CSAPOS ZSANÉR
- KULCSOS ZÁR, CILINDERBETÉTTTEL VAGY BLOKÁDDAL

### ÜVEGEZÉS

- EDZETT ABLAKÜVEG

### ELÉRHETŐ SZÉLESSÉGEK

- „60”, „70”, „80”, „90”

### FELÁRAS OPCIÓK

#### FELÁRAS OPCIÓK MŰSZAKI INFORMÁCIÓK

- 134-137. OLDAL
- SZELLŐZŐ KIVÁGÁS
- PVC SZELLŐZŐK
- SÁRGARÉZ SZELLŐZŐK
- AUTOMATA KÜSZÖB



INCANTO 10



INCANTO 20



INCANTO 30



INCANTO 40



INCANTO 50







BEMUTATOTT DEKORÁCIÓ: VILÁGOS SZILFA

### KONSTRUKCIÓ

- KERETES AJTÓSZÁRNY
- MDF LAP KERETEK
- A FÜGGŐLEGES KERETEK SZÉLESSÉGE 14 CM

### KIDOLGOZÁS

- FÓLIÁZOTT AJTÓSZÁRNY
-  -FF FINISH FÓLIA,  -3D FÓLIA 3D

### VASALATOK

- HÁROM BETEKERHETŐ CSAPOS ZSANÉR
- KULCSOS ZÁR, CILINDERBETÉTTTEL VAGY BLOKÁDDAL

### ÜVEGEZÉS

- EDZETT ABLAKÜVEG

### ELÉRHETŐ SZÉLESSÉGEK

- „60”, „70”, „80”, „90”

### FELÁRAS OPCIÓK

#### FELÁRAS OPCIÓK MŰSZAKI INFORMÁCIÓK

- 134-137. OLDAL
- SZELLŐZŐ KIVÁGÁS
- PVC SZELLŐZŐK
- SÁRGARÉZ SZELLŐZŐK
- AUTOMATA KÜSZÖB



PRADO 10



PRADO 20



PRADO 30



PRADO 40







BEMUTATOTT DEKORÁCIÓ: SARKI TÖLGY CPL

### KONSTRUKCIÓ

- KERETES AJTÓSZÁRNY
- MDF LAP KERETEK
- A FÜGGŐLEGES KERETEK SZÉLESSÉGE 14 CM

### KIDOLGOZÁS

- FÓLIÁZOTT AJTÓSZÁRNY
-  -FF FINISH FÓLIA,  -3D FÓLIA 3D,
-  -CPL LAMINÁTUM CPL

### VASALATOK

- HÁROM BETEKERHETŐ CSAPOS ZSANÉR
- KULCSOS ZÁR, CILINDERBETÉTTTEL VAGY BLOKÁDDAL

### ÜVEGEZÉS

- EDZETT ABLAKÜVEG

### ELÉRHETŐ SZÉLESSÉGEK

- „60”, „70”, „80”, „90”

### FELÁRAS OPCIÓK

#### FELÁRAS OPCIÓK MŰSZAKI INFORMÁCIÓK

- 134-137. OLDAL
- SZELLŐZŐ KIVÁGÁS
- PVC SZELLŐZŐK
- SÁRGARÉZ SZELLŐZŐK
- „100” AJTÓSZÁRNY
- AUTOMATA KÜSZÖB





MURANO 10



MURANO 20



MURANO 30

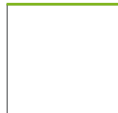

fehér

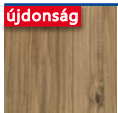

dió



svéd tölgy



Morava akác



világos szilfa



Montana tölgy



oregon tölgy



olajozott tölgy



Alaska dió

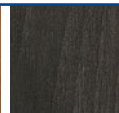

muscato dió



akác CPL



sarki tölgy CPL



homok tölgy CPL



BEMUTATOTT DEKORÁCIÓ: ANTRACIT

**KONSTRUKCIÓ**

- KERETES AJTÓSZÁRNY
- MDF LAP KERETEK
- A FÜGGŐLEGES KERETEK SZÉLESSÉGE 14 CM

**KIDOLGOZÁS**

- FÓLIÁZOTT AJTÓSZÁRNY
- **AV** -3D FÓLIA 3D, **AV** -CPL LAMINÁTUM CPL

**VASALATOK**

- HÁROM BETEKERHETŐ CSAPOS ZSANÉR
- KULCSOS ZÁR, CILINDERBETÉTTTEL VAGY BLOKÁDDAL

**ÜVEGEZÉS**

- EDZETT ABLAKÜVEG

**ELÉRHETŐ SZÉLESSÉGEK**

- „60”, „70”, „80”, „90”

**FELÁRAS OPCIÓK****FELÁRAS OPCIÓK MŰSZAKI INFORMÁCIÓK**

- 134-137. OLDAL
- SZELLŐZŐ KIVÁGÁS
- PVC SZELLŐZŐK
- SÁRGARÉZ SZELLŐZŐK
- „100” AJTÓSZÁRNY
- AUTOMATA KÜSZÖB



NEUTRA 10



NEUTRA 20



NEUTRA 30



Szegély – szálciszolt alumínium



NEUTRA 40



NEUTRA 50





BEMUTATOTT DEKORÁCIÓ: OLAJÓZOTT TÖLGY

### KONSTRUKCIÓ

- KERETES AJTÓSZÁRNY
- MDF LAP KERETEK
- A FÜGGŐLEGES KERETEK SZÉLESSÉGE 14 CM

### KIDOLGOZÁS

- FÓLIÁZOTT AJTÓSZÁRNY
- **AV** -3D FÓLIA 3D, **AV** -CPL LAMINÁTUM CPL

### VASALATOK

- HÁROM BETEKERHETŐ CSAPOS ZSANÉR
- KULCSOS ZÁR, CILINDERBETÉTTTEL VAGY BLOKÁDDAL

### ÜVEGEZÉS

- EDZETT ABLAKÜVEG
- MILÁNÓ 10: GRAFIT MATT
- MILÁNÓ 20: EDZETT ÜVEG

### ELÉRHETŐ SZÉLESSÉGEK

- „60”, „70”, „80”, „90”

### FELÁRAS OPCIÓK

#### FELÁRAS OPCIÓK MŰSZAKI INFORMÁCIÓK

- 134-137. OLDAL
- SZELLŐZŐ KIVÁGÁS
- PVC SZELLŐZŐK
- SÁRGARÉZ SZELLŐZŐK
- AUTOMATA KÜSZÖB

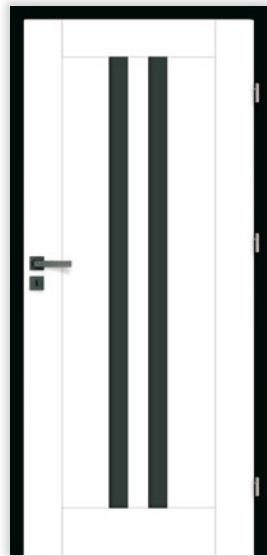

MEDIOLAN 10

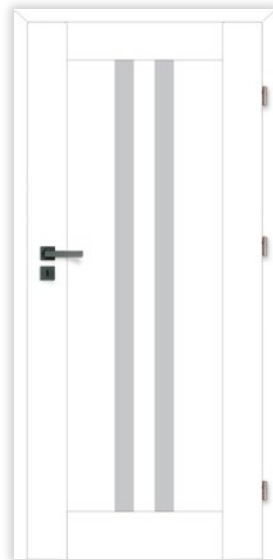

MEDIOLAN 20



MEDIOLAN 30

RENDELHETŐ AJTÓKERETEK SZÍNEK: FEKETE CPL ÉS FEKETE MAT

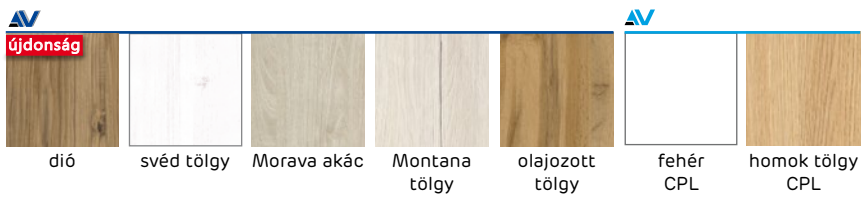





BEMUTATOTT DEKORÁCIÓ: SVÉD TÖLGY

### KONSTRUKCIÓ

- KERETES AJTÓSZÁRNY
- MDF LAP KERETEK
- A FÜGGŐLEGES KERETEK SZÉLESSÉGE 14 CM

### KIDOLGOZÁS

- FÓLIÁZOTT AJTÓSZÁRNY
-  -FF FINISH FÓLIA,  -3D FÓLIA 3D

### VASALATOK

- HÁROM BETEKERHETŐ CSAPOS ZSANÉR
- KULCSOS ZÁR, CILINDERBETÉTTTEL VAGY BLOKÁDDAL

### ÜVEGEZÉS

- EDZETT ABLAKÜVEG

### ELÉRHETŐ SZÉLESSÉGEK

- „60”, „70”, „80”, „90”

### FELÁRAS OPCIÓK

FELÁRAS OPCIÓK MŰSZAKI INFORMÁCIÓK

- 134-137. OLDAL
- SZELLŐZŐ KIVÁGÁS
- PVC SZELLŐZŐK
- SÁRGARÉZ SZELLŐZŐK
- AUTOMATA KÜSZÖB



BORNOS 10



BORNOS 20



BORNOS 30



BORNOS 40



BORNOS 50



BORNOS 60



BORNOS 70



BORNOS 80





BEMUTATOTT DEKORÁCIÓ: VILÁGOS SZILFA

### KONSTRUKCIÓ

- KERETES AJTÓSZÁRNY
- MDF LAP KERETEK
- A FÜGGŐLEGES KERETEK SZÉLESSÉGE 14 CM

### KIDOLGOZÁS

- FÓLIÁZOTT AJTÓSZÁRNY
- **AV** -3D FÓLIA 3D, **AV** -CPL LAMINÁTUM CPL

### VASALATOK

- HÁROM BETEKERHETŐ CSAPOS ZSANÉR
- KULCSOS ZÁR, CILINDERBETÉTTTEL VAGY BLOKÁDDAL

### ÜVEGEZÉS

- EDZETT ABLAKÜVEG

### ELÉRHETŐ SZÉLESSÉGEK

- „60”, „70”, „80”, „90”

### FELÁRAS OPCIÓK

#### FELÁRAS OPCIÓK MŰSZAKI INFORMÁCIÓK

- 134-137. OLDAL
- SZELLŐZŐ KIVÁGÁS
- PVC SZELLŐZŐK
- SÁRGARÉZ SZELLŐZŐK
- „100” AJTÓSZÁRNY
- AUTOMATA KÜSZÖB





BERGAMO 10



BERGAMO 20



BERGAMO 30



BERGAMO 40



BERGAMO 50



BERGAMO 60



BERGAMO 70

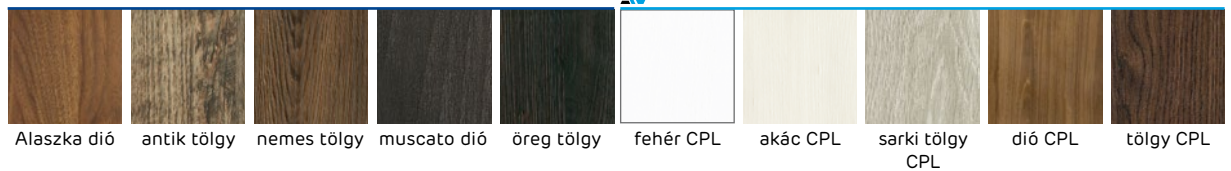
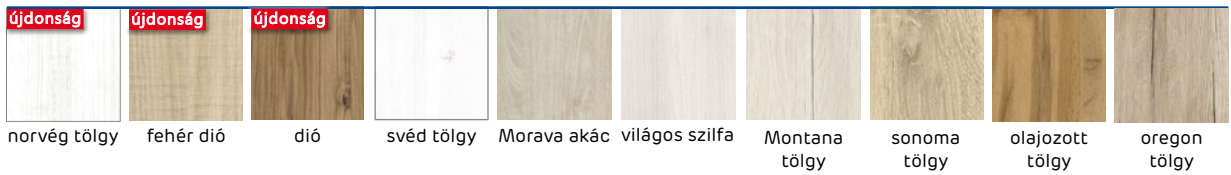





BEMUTATOTT DEKORÁCIÓ: MONTANA TÖLGY

### KONSTRUKCIÓ

- KERETES AJTÓSZÁRNY
- MDF LAP KERETEK
- A FÜGGŐLEGES KERETEK SZÉLESSÉGE 14 CM

### KIDOLGOZÁS

- FÓLIÁZOTT AJTÓSZÁRNY
-  -FF FINISH FÓLIA,  -3D FÓLIA 3D

### VASALATOK

- HÁROM BETEKERHETŐ CSAPOS ZSANÉR
- KULCSOS ZÁR, CILINDERBETÉTTTEL VAGY BLOKÁDDAL

### ÜVEGEZÉS

- EDZETT ABLAKÜVEG

### ELÉRHETŐ SZÉLESSÉGEK

- „60”, „70”, „80”, „90”

### FELÁRAS OPCIÓK

#### FELÁRAS OPCIÓK MŰSZAKI INFORMÁCIÓK

- 134-137. OLDAL
- SZELLŐZŐ KIVÁGÁS
- PVC SZELLŐZŐK
- SÁRGARÉZ SZELLŐZŐK
- „100” AJTÓSZÁRNY
- AUTOMATA KÜSZÖB



MARS 10



MARS 20



MARS 30



MARS 40







BEMUTATOTT DEKORÁCIÓ: TÖLGY CPL

### KONSTRUKCIÓ

- KERETES AJTÓSZÁRNY
- MDF LAP KERETEK
- A FÜGGŐLEGES KERETEK SZÉLESSÉGE 14 CM

### KIDOLGOZÁS

- FÓLIÁZOTT AJTÓSZÁRNY
-  -FF FINISH FÓLIA,  -3D FÓLIA 3D,
-  -CPL LAMINÁTUM CPL

### VASALATOK

- HÁROM BETEKERHETŐ CSAPOS ZSANÉR
- KULCSOS ZÁR, CILINDERBETÉTTTEL VAGY BLOKÁDDAL

### ÜVEGEZÉS

- EDZETT ABLAKÜVEG

### ELÉRHETŐ SZÉLESSÉGEK

- „60”, „70”, „80”, „90”

### FELÁRAS OPCIÓK

#### FELÁRAS OPCIÓK MŰSZAKI INFORMÁCIÓK

- 134-137. OLDAL
- SZELLŐZŐ KIVÁGÁS
- PVC SZELLŐZŐK
- SÁRGARÉZ SZELLŐZŐK
- „100” AJTÓSZÁRNY
- AUTOMATA KÜSZÖB



VICAR 10



VICAR 20



VICAR 30



VICAR 40



VICAR 50



# TIGA

## KERETES AJTÓSZÁRNY



### KONSTRUKCIÓ

- KERETES AJTÓSZÁRNY
- MDF LAP KERETEK
- A FÜGGŐLEGES KERETEK SZÉLESSÉGE 14 CM

### KIDOLGOZÁS

- FÓLIÁZOTT AJTÓSZÁRNY:  
AV -3D FÓLIA 3D, AV -CPL LAMINÁTUM CPL

### VASALATOK

- HÁROM BETEKERHETŐ CSAPOS ZSANÉR
- KULCSOS ZÁR, CILINDERBETÉTTTEL VAGY BLOKÁDDAL

### ÜVEGEZÉS

- EDZETT ABLAKÜVEG

### ELÉRHETŐ SZÉLESSÉGEK

- „60”, „70”, „80”, „90”

### FELÁRAS OPCIÓK

#### FELÁRAS OPCIÓK MŰSZAKI INFORMÁCIÓK

- 134-137. OLDAL
- SZELLŐZŐ KIVÁGÁS
- PVC SZELLŐZŐK
- SÁRGARÉZ SZELLŐZŐK
- „100” AJTÓSZÁRNY
- AUTOMATA KÜSZÖB



TIGA 10



TIGA 20



Szegély – szálcsiszolt alumínium



TIGA 30



TIGA 40





BEMUTATOTT DEKORÁCIÓ: DIÓ CPL

### KONSTRUKCIÓ

- KERETES AJTÓSZÁRNY
- MDF LAP KERETEK
- A FÜGGŐLEGES KERETEK SZÉLESSÉGE 14 CM

### KIDOLGOZÁS

- FÓLIÁZOTT AJTÓSZÁRNY:  
**AV** -3D FÓLIA 3D, **AV** -CPL LAMINÁTUM CPL

### VASALATOK

- HÁROM BETEKERHETŐ CSAPOS ZSANÉR
- KULCSOS ZÁR, CILINDERBETÉTTTEL VAGY BLOKÁDDAL

### ÜVEGEZÉS

- EDZETT ABLAKÜVEG APPLIKÁCIÓVAL (A BAL OLDALI SZÁRNY ÜVEGEZÉSE NEM TÜKÖRKÉPE A JOBBOLDALI SZÁRNY ÜVEGEZÉSÉNEK)

### ELÉRHETŐ SZÉLESSÉGEK

- „60”, „70”, „80”, „90”

### FELÁRAS OPCIÓK

#### FELÁRAS OPCIÓK MŰSZAKI INFORMÁCIÓK

- 134-137. OLDAL
- SZELLŐZŐ KIVÁGÁS
- PVC SZELLŐZŐK
- SÁRGARÉZ SZELLŐZŐK
- „100” AJTÓSZÁRNY
- AUTOMATA KÜSZÖB





TANGO 10



TANGO 20



TANGO 30



TANGO 40



Újdonság



norvég tölgy

Újdonság



dió



svéd tölgy



Morava akác



Montana tölgy



sonoma tölgy



akác ART



olajozott tölgy

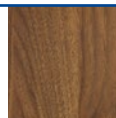

Alaszka dió

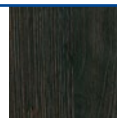

öreg tölgy

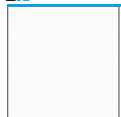

fehér CPL

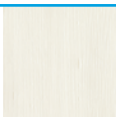

akác CPL



sarkí tölgy CPL



kőris CPL



homok tölgy CPL

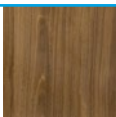

dió CPL

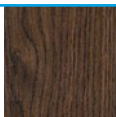

tölgy CPL



BEMUTATOTT DEKORÁCIÓ: HOMOK TÖLGY CPL

**KONSTRUKCIÓ**

- KERETES AJTÓSZÁRNY
- MDF LAP KERETEK
- A FÜGGŐLEGES KERETEK SZÉLESSÉGE 14 CM

**KIDOLGOZÁS**

- FÓLIÁZOTT AJTÓSZÁRNY:
- **AV** -3D FÓLIA 3D, **AV** -CPL LAMINÁTUM CPL

**VASALATOK**

- HÁROM BETEKERHETŐ CSAPOS ZSANÉR
- KULCSOS ZÁR, CILINDERBETÉTTTEL VAGY BLOKÁDDAL

**ÜVEGEZÉS**

- EDZETT ABLAKÜVEG

**ELÉRHETŐ SZÉLESSÉGEK**

- „60”, „70”, „80”, „90”

**FELÁRAS OPCIÓK****FELÁRAS OPCIÓK MŰSZAKI INFORMÁCIÓK**

- 134-137. OLDAL
- SZELLŐZŐ KIVÁGÁS
- PVC SZELLŐZŐK
- SÁRGARÉZ SZELLŐZŐK
- „100” AJTÓSZÁRNY
- AUTOMATA KÜSZÖB



LUGO 10



LUGO 20



LUGO 30



LUGO 40



újdonság



norvég tölgy

újdonság



dió



svéd tölgy



Morava akác



Montana tölgy



sonoma tölgy



akác ART



olajozott tölgy



Alaszka dió

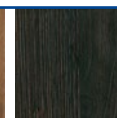

öreg tölgy

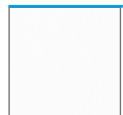

fehér CPL

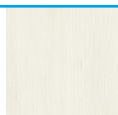

akác CPL



sarki tölgy CPL



kőris CPL



homok tölgy CPL

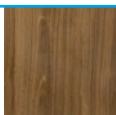

dió CPL

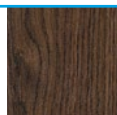

tölgy CPL



BEMUTATOTT DEKORÁCIÓ: MUSCATO DIÓ

### KONSTRUKCIÓ

- KERETES AJTÓSZÁRNY
- MDF LAP KERETEK
- A FÜGGŐLEGES KERETEK SZÉLESSÉGE 14 CM

### KIDOLGOZÁS

- FÓLIÁZOTT AJTÓSZÁRNY:
- **AV** -FF FINISH FÓLIA, **AV** -3D FÓLIA 3D, **AV** -CPL LAMINÁTUM CPL

### VASALATOK

- HÁROM BETEKERHETŐ CSAPOS ZSANÉR
- KULCSOS ZÁR, CILINDERBETÉTTTEL VAGY BLOKÁDDAL

### ÜVEGEZÉS

- EDZETT ABLAKÜVEG

### ELÉRHETŐ SZÉLESSÉGEK

- „60”, „70”, „80”, „90”

### FELÁRAS OPCIÓK

#### FELÁRAS OPCIÓK MŰSZAKI INFORMÁCIÓK

- 134-137. OLDAL
- SZELLŐZŐ KIVÁGÁS
- PVC SZELLŐZŐK
- SÁRGARÉZ SZELLŐZŐK
- „100” AJTÓSZÁRNY
- AUTOMATA KÜSZÖB



TOLEDO 10



TOLEDO 20



TOLEDO 30



TOLEDO 40



TOLEDO 50

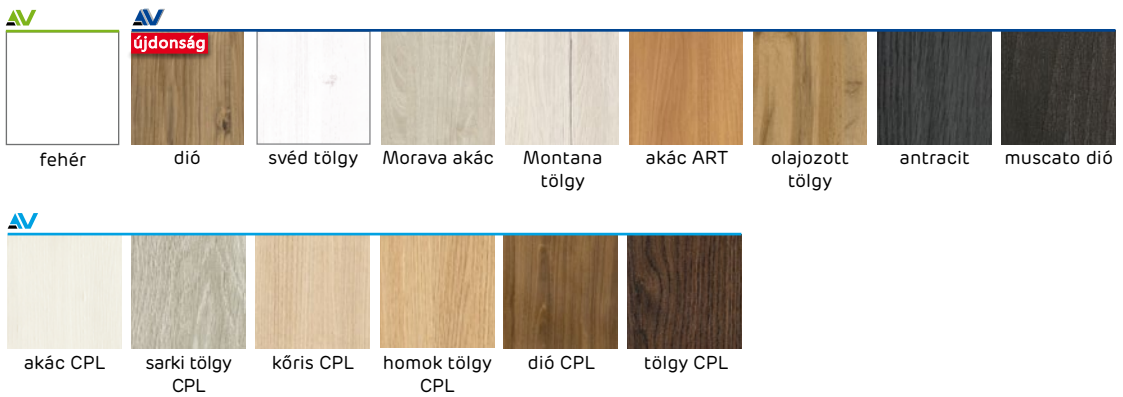



BEMUTATOTT DEKORÁCIÓ: FEHÉR CPL

### KONSTRUKCIÓ

- KERETES AJTÓSZÁRNY
- MDF LAP KERETEK
- A FÜGGŐLEGES KERETEK SZÉLESSÉGE 14 CM

### KIDOLGOZÁS

- FÓLIÁZOTT AJTÓSZÁRNY:
- AV -3D FÓLIA 3D, AV -CPL LAMINÁTUM CPL

### VASALATOK

- HÁROM BETEKERHETŐ CSAPOS ZSANÉR
- KULCSOS ZÁR, CILINDERBETÉTTTEL VAGY BLOKÁDDAL

### ÜVEGEZÉS

- EDZETT ABLAKÜVEG

### ELÉRHETŐ SZÉLESSÉGEK

- „60”, „70”, „80”, „90”

### FELÁRAS OPCIÓK

#### FELÁRAS OPCIÓK MŰSZAKI INFORMÁCIÓK

- 134-137. OLDAL
- SZELLŐZŐ KIVÁGÁS
- PVC SZELLŐZŐK
- SÁRGARÉZ SZELLŐZŐK
- „100” AJTÓSZÁRNY
- AUTOMATA KÜSZÖB



LATINO 10



LATINO 20



LATINO 30



LATINO 40



LATINO 50



LATINO 60



LATINO 70



Újdonság



dió



svéd tölgy



Morava akác



világos szilfa



Montana tölgy



akác ART



olajozott tölgy

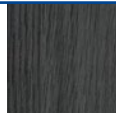

antracit

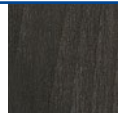

muscato dió

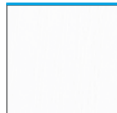

fehér CPL



akác CPL



sarki tölgy  
CPL



kőris CPL

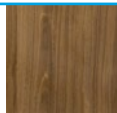

dió CPL



tölgy CPL





BEMUTATOTT DEKORÁCIÓ: ÖREG TÖLGY

#### KONSTRUKCIÓ

- KERETES AJTÓSZÁRNY
- MDF LAP KERETEK
- A FÜGGŐLEGES KERETEK SZÉLESSÉGE 14 CM

#### KIDOLGOZÁS

- FÓLIÁZOTT AJTÓSZÁRNY:
-  -FF FINISH FÓLIA,  -3D FÓLIA 3D,
-  -CPL LAMINÁTUM CPL

#### VASALATOK

- HÁROM BETEKERHETŐ CSAPOS ZSANÉR
- KULCSOS ZÁR, CILINDERBETÉTTTEL VAGY BLOKÁDDAL

#### ÜVEGEZÉS

- EDZETT ABLAKÜVEG

#### ELÉRHETŐ SZÉLESSÉGEK

- „60”, „70”, „80”, „90”

#### FELÁRAS OPCIÓK

FELÁRAS OPCIÓK MŰSZAKI INFORMÁCIÓK

- 134-137. OLDAL
- SZELLŐZŐ KIVÁGÁS
- PVC SZELLŐZŐK
- SÁRGARÉZ SZELLŐZŐK
- „100” AJTÓSZÁRNY
- AUTOMATA KÜSZÖB





BRANDY 10



BRANDY 20



BRANDY 30



BRANDY 40



BRANDY 50



BRANDY 60



BRANDY 70



BRANDY 80

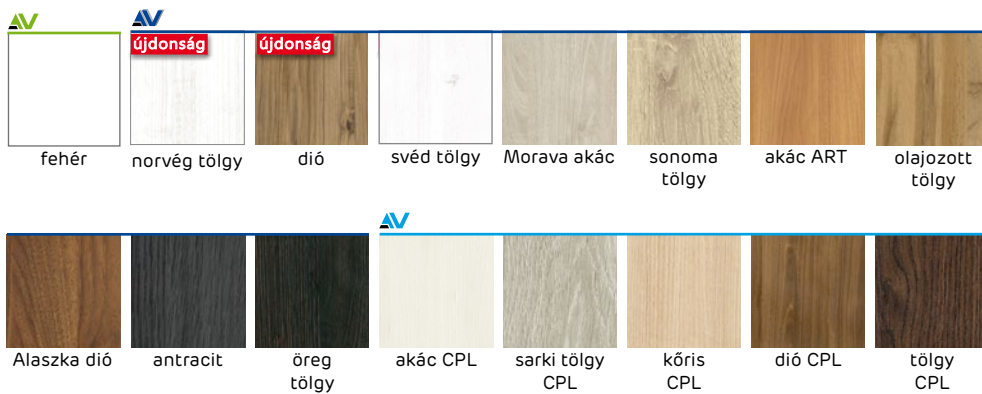



BEMUTATOTT DEKORÁCIÓ: FEHÉR FF

**KONSTRUKCIÓ**

- KERETES AJTÓSZÁRNY
- MDF LAP KERETEK
- A FÜGGŐLEGES KERETEK SZÉLESSÉGE 14 CM

**KIDOLGOZÁS**

- FÓLIÁZOTT AJTÓSZÁRNY:
- ▲V -FF FINISH FÓLIA, ▲V -3D FÓLIA 3D,
- ▲V -CPL LAMINÁTUM CPL

**VASALATOK**

- HÁROM BETEKERHETŐ CSAPOS ZSANÉR
- KULCSOS ZÁR, CILINDERBETÉTTTEL VAGY BLOKÁDDAL

**ÜVEGEZÉS**

- EDZETT ABLAKÜVEG

**ELÉRHETŐ SZÉLESSÉGEK**

- „60”, „70”, „80”, „90”

**FELÁRAS OPCIÓK****FELÁRAS OPCIÓK MŰSZAKI INFORMÁCIÓK**

- 134-137. OLDAL
- SZELLŐZŐ KIVÁGÁS
- PVC SZELLŐZŐK
- SÁRGARÉZ SZELLŐZŐK
- „100” AJTÓSZÁRNY
- AUTOMATA KÜSZÖB



ROCCO 10



ROCCO 20



ROCCO 30



ROCCO 40



ROCCO 50

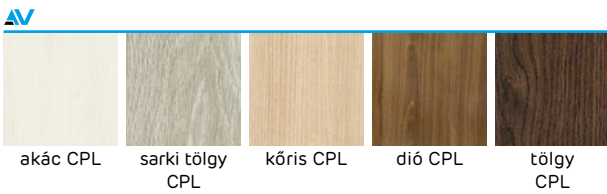
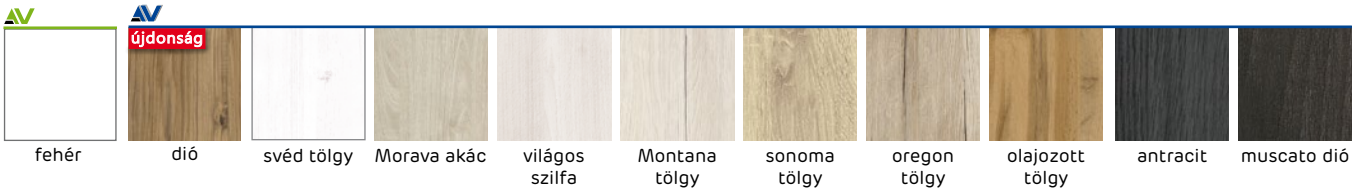



BEMUTATOTT DEKORÁCIÓ: MONTANA TÖLGY

### KONSTRUKCIÓ

- KERETES AJTÓSZÁRNY
- MDF LAP KERETEK
- A FÜGGŐLEGES KERETEK SZÉLESSÉGE 14 CM

### KIDOLGOZÁS

- FÓLIÁZOTT AJTÓSZÁRNY:
  - ▲ -FF FINISH FÓLIA, ▲ -3D FÓLIA 3D,
  - ▲ -CPL LAMINÁTUM CPL

### VASALATOK

- HÁROM BETEKERHETŐ CSAPOS ZSANÉR
- KULCSOS ZÁR, CILINDERBETÉTTTEL VAGY BLOKÁDDAL

### ÜVEGEZÉS

- EDZETT ABLAKÜVEG

### ELÉRHETŐ SZÉLESSÉGEK

- „60”, „70”, „80”, „90”

### FELÁRAS OPCIÓK

#### FELÁRAS OPCIÓK MŰSZAKI INFORMÁCIÓK

- 134-137. OLDAL
- SZELLŐZŐ KIVÁGÁS
- PVC SZELLŐZŐK
- SÁRGARÉZ SZELLŐZŐK
- „100” AJTÓSZÁRNY
- AUTOMATA KÜSZÖB

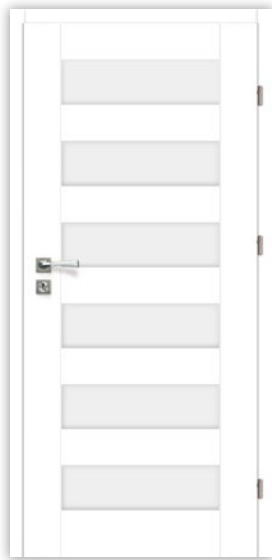

ZITRON 10



ZITRON 20



ZITRON 30



ZITRON 40



ZITRON 50



ZITRON 60



ZITRON 70



ZITRON 80

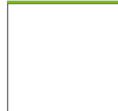

fehér



norvég tölgy



dió



világos szilfa



Montana tölgy



sonoma tölgy



oregon tölgy



akác ART



olajozott tölgy



Alaska dió



antracit

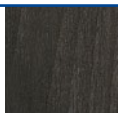

muscato dió

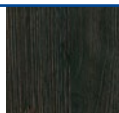

öreg tölgy



akác CPL



sarkit tölgy CPL



körös CPL



homok tölgy CPL



dió CPL



tölgy CPL



BEMUTATOTT DEKORÁCIÓ: DIÓ

### KONSTRUKCIÓ

- KERETES AJTÓSZÁRNY
- MDF LAP KERETEK
- A FÜGGŐLEGES KERETEK SZÉLESSÉGE 14 CM

### KIDOLGOZÁS

- FÓLIÁZOTT AJTÓSZÁRNY:
- **AV** -3D FÓLIA 3D, **AV** -CPL LAMINÁTUM CPL

### VASALATOK

- HÁROM BETEKERHETŐ CSAPOS ZSANÉR
- KULCSOS ZÁR, CILINDERBETÉTTTEL VAGY BLOKÁDDAL

### ÜVEGEZÉS

- EDZETT ABLAKÜVEG

### ELÉRHETŐ SZÉLESSÉGEK

- „60”, „70”, „80”, „90”

### FELÁRAS OPCIÓK

#### FELÁRAS OPCIÓK MŰSZAKI INFORMÁCIÓK

- 134-137. OLDAL
- SZELLŐZŐ KIVÁGÁS
- PVC SZELLŐZŐK
- SÁRGARÉZ SZELLŐZŐK
- „100” AJTÓSZÁRNY
- AUTOMATA KÜSZÖB



VANILLA 10



VANILLA 20



VANILLA 30



VANILLA 40



VANILLA 50



VANILLA 60



VANILLA 70



VANILLA 80



újdonság



norvég tölgy

újdonság

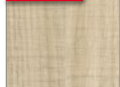

fehér dió

újdonság



dió



svéd tölgy



Morava akác



világos szilfa



Montana tölgy



sonoma tölgy



akác ART



olajozott tölgy



Alaszka dió

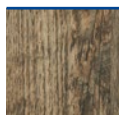

antik tölgy

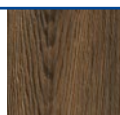

nemes tölgy

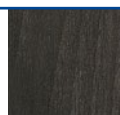

muscato dió

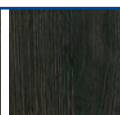

öreg tölgy



fehér CPL



akác CPL



sarki tölgy CPL

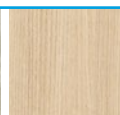

kőris CPL



homok tölgy CPL

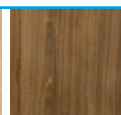

dió CPL

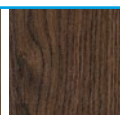

tölgy CPL



BEMUTATOTT DEKORÁCIÓ: OLAJÓZOTT TÖLGY



A KÁRPÁTALJAI  
GAZDASÁGI DÍJJAL  
A LEGJOBB TERMÉK  
KATEGÓRIÁBAN  
KITÜNTETETT ÁRUCIKK

### KONSTRUKCIÓ

- KERETES AJTÓSZÁRNY
- MDF LAP KERETEK
- A FÜGGŐLEGES KERETEK SZÉLESSÉGE 14 CM

### KIDOLGOZÁS

- FÓLIÁZOTT AJTÓSZÁRNY:  
AV -3D FÓLIA 3D, AV -CPL LAMINÁTUM CPL

### VASALATOK

- HÁROM BETEKERHETŐ CSAPOS ZSANÉR
- KULCSOS ZÁR, CILINDERBETÉTTTEL VAGY BLOKÁDDAL

### ÜVEGEZÉS

- EDZETT ABLAKÜVEG

### ELÉRHETŐ SZÉLESSÉGEK

- „60”, „70”, „80”, „90”

### FELÁRAS OPCIÓK

#### FELÁRAS OPCIÓK MŰSZAKI INFORMÁCIÓK

- 134-137. OLDAL
- SZELLŐZŐ KIVÁGÁS
- PVC SZELLŐZŐK
- SÁRGARÉZ SZELLŐZŐK
- „100” AJTÓSZÁRNY
- AUTOMATA KÜSZÖB





ETNA 10



ETNA 20



ETNA 30



ETNA 40



ETNA 50



ETNA 60



ETNA 70

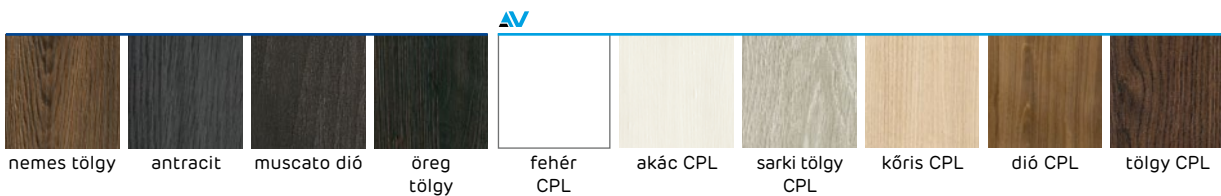





BEMUTATOTT DEKORÁCIÓ: TÖLGY CPL

### KONSTRUKCIÓ

- KERETES AJTÓSZÁRNY
- MDF LAP KERETEK
- A FÜGGŐLEGES KERETEK SZÉLESSÉGE 14 CM

### KIDOLGOZÁS

- FÓLIÁZOTT AJTÓSZÁRNY:
-  -FF FINISH FÓLIA,  -3D FÓLIA 3D,
-  -CPL LAMINÁTUM CPL

### VASALATOK

- HÁROM BETEKERHETŐ CSAPOS ZSANÉR
- KULCSOS ZÁR, CILINDERBETÉTTTEL VAGY BLOKÁDDAL

### ÜVEGEZÉS

- EDZETT ABLAKÜVEG APPLIKÁCIÓVAL  
(A BAL OLDALI SZÁRNY ÜVEGEZÉSE NEM TÜKÖRKÉPE A JOBBOLDALI SZÁRNY ÜVEGEZÉSÉNEK)

### ELÉRHETŐ SZÉLESSÉGEK

- „60”, „70”, „80”, „90”

### FELÁRAS OPCIÓK

#### FELÁRAS OPCIÓK MŰSZAKI INFORMÁCIÓK

- 134-137. OLDAL
- SZELLŐZŐ KIVÁGÁS
- PVC SZELLŐZŐK
- SÁRGARÉZ SZELLŐZŐK
- „100” AJTÓSZÁRNY
- AUTOMATA KÜSZÖB



ANTARES 10



ANTARES 20



ANTARES 30



a „80” szárny  
 applikációjának mintája  
 Az applikációs  
 ablaküveg feláras



ANTARES 40



ANTARES 50



újdonság



dió    svéd tölgy    Morava akác    olajozott tölgy    muscato dió



akác CPL    kőris CPL    dió CPL    tölgy CPL



BEMUTATOTT DEKORÁCIÓ: NEMES TÖLGY

### KONSTRUKCIÓ

- KERETES AJTÓSZÁRNY
- MDF LAP KERETEK
- A FÜGGŐLEGES KERETEK SZÉLESSÉGE 14 CM

### KIDOLGOZÁS

- FÓLIÁZOTT AJTÓSZÁRNY:
- **AV** -3D FÓLIA 3D, **AV** -CPL LAMINÁTUM CPL

### VASALATOK

- HÁROM BETEKERHETŐ CSAPOS ZSANÉR
- KULCSOS ZÁR, CILINDERBETÉTTTEL VAGY BLOKÁDDAL

### ÜVEGEZÉS

- EDZETT ABLAKÜVEG

### ELÉRHETŐ SZÉLESSÉGEK

- „60”, „70”, „80”, „90”

### FELÁRAS OPCIÓK

#### FELÁRAS OPCIÓK MŰSZAKI INFORMÁCIÓK

- 134-137. OLDAL
- SZELLŐZŐ KIVÁGÁS
- PVC SZELLŐZŐK
- SÁRGARÉZ SZELLŐZŐK
- „100” AJTÓSZÁRNY
- AUTOMATA KÜSZÖB



PARMA 10



PARMA 30



PARMA 50



újdonság

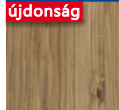

dió



svéd tölgy



világos  
szilfa



Morava akác



olajozott  
tölgy

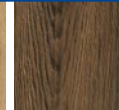

nemes tölgy

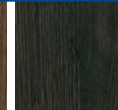

öreg  
tölgy

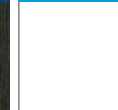

fehér  
CPL



homok tölgy  
CPL

# KERETES AJTÓSZÁRNY





# PLATINIUM KOLLEKCIÓ

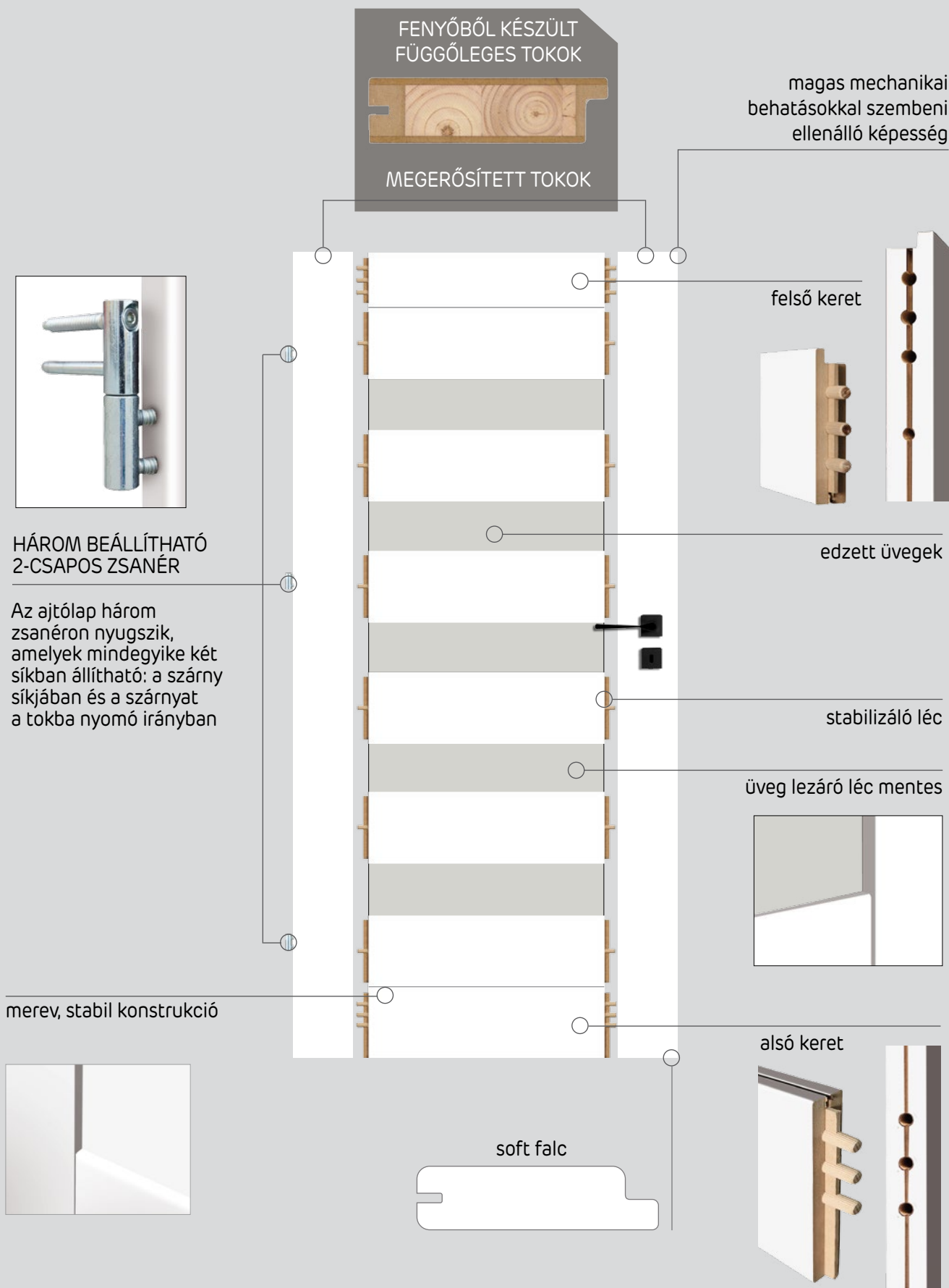





fa csapok



Belső metszet

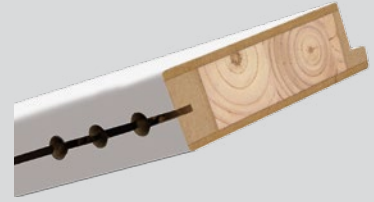

Tömör - masszív KERET szerkezet

## **AV** - V-PLATINIUM

fehér matt

sarkvidéki tölgy

latte tölgy

Bajor tölgy

carbon tölgy



Bővebb információ  
a [www.vosterplatinum.pl](http://www.vosterplatinum.pl)  
oldalon található

# MODEL Q

## KERETES AJTÓSZÁRNY **PLATINIUM**



BEMUTATOTT DEKORÁCIÓ: FEHÉR MATT

### KONSTRUKCIÓ

- KERETES AJTÓSZÁRNY
- VÍZSZINTES TOKOK MDF LEMEZBŐL
- A FÜGGŐLEGES KERETEK SZÉLESSÉGE 14 CM
- FENYŐBŐL KÉSZÜLT FÜGGŐLEGES TOKOK (MŰSZAKI INFORMÁCIÓK A 137. OLDALON)

### KIDOLGOZÁS

- FÓLIÁZOTT AJTÓSZÁRNY: **AV - V-PLATINIUM**

### VASALATOK

- HÁROM BEÁLLÍTHATÓ 2-CSAPOS ZSANÉR
- KULCSOS ZÁR, CILINDERBETÉTTTEL VAGY BLOKÁDDAL

### ÜVEGEZÉS

- EDZETT ABLAKÜVEG

### ELÉRHETŐ SZÉLESSÉGEK

- „60”, „70”, „80”, „90”

### FELÁRAS OPCIÓK

MŰSZAKI INFORMÁCIÓK OLDALON

- SZELLŐZŐ KIVÁGÁS
- PVC SZELLŐZŐK
- SÁRGARÉZ SZELLŐZŐK
- „100” AJTÓSZÁRNY
- AUTOMATA KÜSZÖB



MODEL Q 10



MODEL Q 20



MODEL Q 30



MODEL Q 40



MODEL Q 50



MODEL Q 60



MODEL Q 70



MODEL Q 80



Újdonság



latte tölgy

Újdonság



Bajor tölgy

Újdonság



carbon  
tölgy

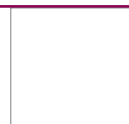

fehér matt



sarkvidéki  
tölgy

# MODEL X

# KERETES AJTÓSZÁRNY PLATINIUM



BEMUTATOTT DEKORÁCIÓ: SARKVIDÉKI TÖLGY

## KONSTRUKCIÓ

- KERETES AJTÓSZÁRNY
- VÍZSZINTES TOKOK MDF LEMEZBŐL
- A FÜGGŐLEGES KERETEK SZÉLESSÉGE 14 CM
- FENYŐBŐL KÉSZÜLT FÜGGŐLEGES TOKOK (MŰSZAKI INFORMÁCIÓK A 137. OLDALON)

## KIDOLGOZÁS

- FÓLIÁZOTT AJTÓSZÁRNY: **AV** - V-PLATINIUM

## VASALATOK

- HÁROM BEÁLLÍTHATÓ 2-CSAPOS ZSANÉR
- KULCSOS ZÁR, CILINDERBETÉTTTEL VAGY BLOKÁDDAL

## ÜVEGEZÉS

- EDZETT ABLAKÜVEG

## ELÉRHETŐ SZÉLESSÉGEK

- „60”, „70”, „80”, „90”

## FELÁRAS OPCIÓK

MŰSZAKI INFORMÁCIÓK OLDALON

- SZELLŐZŐ KIVÁGÁS
- PVC SZELLŐZŐK
- SÁRGARÉZ SZELLŐZŐK
- „100” AJTÓSZÁRNY
- AUTOMATA KÜSZÖB



MODEL X 10



MODEL X 20



MODEL X 30



MODEL X 40



MODEL X 50



MODEL X 60



MODEL X 70



Újdonság



latte tölgy

Újdonság



Bajor tölgy

Újdonság



carbon  
tölgy



fehér matt



sarkvidéki  
tölgy

# MODEL Y

# KERETES AJTÓSZÁRNY PLATINIUM



BEMUTATOTT DEKORÁCIÓ: LATTE TÖLGY

## KONSTRUKCIÓ

- KERETES AJTÓSZÁRNY
- VÍZSZINTES TOKOK MDF LEMEZBŐL
- A FÜGGŐLEGES KERETEK SZÉLESSÉGE 14 CM
- FENYŐBŐL KÉSZÜLT FÜGGŐLEGES TOKOK (MŰSZAKI INFORMÁCIÓK A 137. OLDALON)

## KIDOLGOZÁS

- FÓLIÁZOTT AJTÓSZÁRNY: **AV - V-PLATINIUM**

## VASALATOK

- HÁROM BEÁLLÍTHATÓ 2-CSAPOS ZSANÉR
- KULCSOS ZÁR, CILINDERBETÉTTTEL VAGY BLOKÁDDAL

## ÜVEGEZÉS

- EDZETT ABLAKÜVEG

## ELÉRHETŐ SZÉLESSÉGEK

- „60”, „70”, „80”, „90”

## FELÁRAS OPCIÓK

MŰSZAKI INFORMÁCIÓK OLDALON

- SZELLŐZŐ KIVÁGÁS
- PVC SZELLŐZŐK
- SÁRGARÉZ SZELLŐZŐK
- „100” AJTÓSZÁRNY
- AUTOMATA KÜSZÖB



MODEL Y 10



MODEL Y 20



MODEL Y 30



MODEL Y 40



MODEL Y 50



MODEL Y 60



MODEL Y 70



Újdonság



latte tölgy

Újdonság



Bajor tölgy

Újdonság



carbon  
tölgy



fehér matt



sarkvidéki  
tölgy

# MODEL V

## KERETES AJTÓSZÁRNY PLATINIUM



BEMUTATOTT DEKORÁCIÓ: SÁRKVIDÉKI TÖLGY

### KONSTRUKCIÓ

- KERETES AJTÓSZÁRNY
- VÍZSZINTES TOKOK MDF LEMEZBŐL
- A FÜGGŐLEGES KERETEK SZÉLESSÉGE 14 CM
- FENYŐBŐL KÉSZÜLT FÜGGŐLEGES TOKOK (MŰSZAKI INFORMÁCIÓK A 137. OLDALON)

### KIDOLGOZÁS

- FÓLIÁZOTT AJTÓSZÁRNY: **AV** - V-PLATINIUM

### VASALATOK

- HÁROM BEÁLLÍTHATÓ 2-CSAPOS ZSANÉR
- KULCSOS ZÁR, CILINDERBETÉTTTEL VAGY BLOKÁDDAL

### ÜVEGEZÉS

- EDZETT ABLAKÜVEG

### ELÉRHETŐ SZÉLESSÉGEK

- „60”, „70”, „80”, „90”

### FELÁRAS OPCIÓK

MŰSZAKI INFORMÁCIÓK OLDALON

- SZELLŐZŐ KIVÁGÁS
- PVC SZELLŐZŐK
- SÁRGARÉZ SZELLŐZŐK
- „100” AJTÓSZÁRNY
- AUTOMATA KÜSZÖB





MODEL V 10



MODEL V 20



MODEL V 30



MODEL V 40



MODEL V 50



Újdonság



latte tölgy

Újdonság



Bajor tölgy

Újdonság



carbon  
tölgy



fehér matt



sarkvidéki  
tölgy



BEMUTATOTT DEKORÁCIÓ: MORAVA AKÁC

### KONSTRUKCIÓ

- ÜVEG KERETES AJTÓSZÁRNY
- KÉT FÜGGŐLEGES TOK EGY VÍZSZINTES TOK
- MDF LAP TOKOK
- A FÜGGŐLEGES TOKOK SZÉLESSÉGE 14 CM

### KIDOLGOZÁS

- FÓLIÁZOTT AJTÓSZÁRNY:
- ▲ -FF FINISH FÓLIA, ▲ -3D FÓLIA 3D,
- ▲ -CPL LAMINÁTUM CPL

### VASALATOK

- HÁROM BETEKERHETŐ CSAPOS ZSANÉR
- KULCSOS ZÁR, CILINDERBETÉTTTEL VAGY BLOKÁDDAL

### ÜVEGEZÉS

- EDZETT ABLAKÜVEG, VASTAGSÁGA 8 MM
- ELÉRHETŐ SZÉLESSÉGEK
- „70”, „80”, „90”



MONO 10





BEMUTATOTT DEKORÁCIÓ: MUSCATO DIÓ

### KONSTRUKCIÓ

- KERETES ÜVEG AJTÓSZÁRNY
- KÉT FÜGGŐLEGES TOK
- MDF LAP TOKOK
- A FÜGGŐLEGES TOKOK SZÉLESSÉGE 14 CM

### KIDOLGOZÁS

- **AV**-FF FINISH FÓLIA, **AV**-3D FÓLIA 3D,
- **AV**-CPL LAMINÁTUM CPL, **AV**-V-PLATINIUM

### VASALATOK

- HÁROM BETEKERHETŐ CSAPOS ZSANÉR
- KULCSOS ZÁR, CILINDERBETÉTTTEL VAGY BLOKÁDDAL

### ÜVEGEZÉS

- WINDOOR I, III, IV, SPAGHETTI SZATÉN, EDZETT ABLAKÜVEG, VASTAGSÁGA 8 MM, LEKEREKÍTETT SZÉLEKKEL
- WINDOOR II
- EDZETT ABLAKÜVEG, VASTAGSÁGA 8 MM, SZÉLEI LEKEREKÍTVE
- WINDOOR SPAGHETTI
- EDZETT ABLAKÜVEG APPLIKÁCIÓVAL (A BAL OLDALI SZÁRNY ÜVEGEZÉSE NEM TÜKÖRKÉPE A JOBBOLDALI SZÁRNY ÜVEGEZÉSÉNEK)

### ELÉRHETŐ SZÉLESSÉGEK

- „70”, „80”, „90”.



WINDOOR I



WINDOOR II



WINDOOR III



WINDOOR IV



WINDOOR SPAGHETTI



**KONSTRUKCIÓ**

- EDZETT ABLAKÜVEG, VASTAGSÁGA 8 MM, SZÉLEI LEKEREKÍTVE

**ELÉRHETŐ SZÉLESSÉGEK**

- „60”, „70”, „80”, „90”

**FELÁRAS OPCIÓK**

- SZELLŐZŐ KIVÁGÁS
- ÁLLÍTHATÓ SZÉLESSÉGŰ AJTÓTOK A PLATO AJTÓSZÁRNYHOZ 124-125. OLDAL
- ROZSDAMENTES ACÉL VASALAT KOMPLETT - 2 ZSANÉR + ZÁR (KULCS, ZÁRBETÉT, TAKARÉKOS)
- ROZSDAMENTES ACÉL VASALAT KOMPLETT - 2 ZSANÉR + ZÁR BOKÁDDAL









# LAKKOZOTT AJTÓSZÁRNYAK

## KONSTRUKCIÓ

MDF LEMEZ TOK, KÉT HDF LEMEZSEL BORÍTVA  
– STABILIZÁLÓ „MÉHSEJT” KITÖLTÉS

## KIDOLGOZÁS

LAKKOZOTT HDF LEMEZ  
– FELZKANT OPCÍÓBAN KÉSZÜLT AJTÓSZÁRNYAK  
– A FALC ÉS A SZÁRNY LEMEZ KÖZÖTT SZÍNKÜLÖNBSEG LEHET

## VASALATOK

– KETTŐ BETEKERHETŐ CSAPOS ZSANÉR  
– KULCSOS ZÁR, CILINDERBETÉTTTEL VAGY BLOKÁDDAL

## ÜVEGEZÉS

SZATIN ÜVEG: KORA, SOFIA, MILANO, ALBA, METRIX,

## FELÁRAS

– „100” SZÉLESSÉG (INFORMÁCIÓ A 135. OLDALON)  
– MEGERŐSÍTÉS - FORGÁCSLEMEZ (INFORMÁCIÓ A 138. OLDALON)  
– PVC SZELLŐZŐK

## TELJES

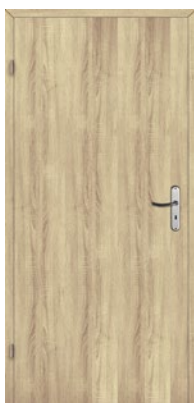

TELJES

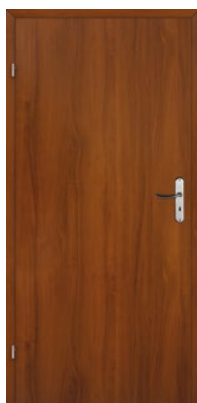

TELJES



TELJES



Skandináv tölgy lakk

fehér lak.



ezüst tölgy lakk

fehérített tölgy lakk



dió lakk

## KORA



ÜVEGES 5/5



ÜVEGES 2/5

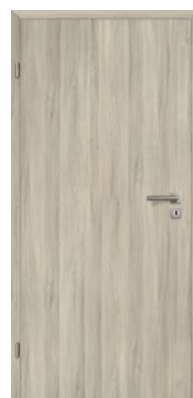

TELJES



Skandináv tölgy lakk

ezüst tölgy lakk



fehérített tölgy lakk

dió lakk

# METRIX



ÜVEGES 2/3



ÜVEGES 1/3



TELJES



Skandináv tölgy lakk

ezüst tölgy lakk



fehérített tölgy lakk

dió lakk

# SOFIA



ÜVEGES 3/3



ÜVEGES 1/3

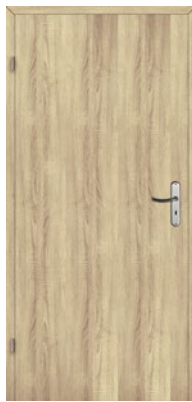

TELJES



Skandináv tölgy lakk

ezüst tölgy lakk

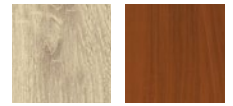

fehérített tölgy lakk

dió lakk

# MILANO



ÜVEGES 4/4



ÜVEGES 2/4



TELJES



Skandináv tölgy lakk

ezüst tölgy lakk



fehérített tölgy lakk

dió lakk

# ALBA



ÜVEGES 4/4



ÜVEGES 2/4

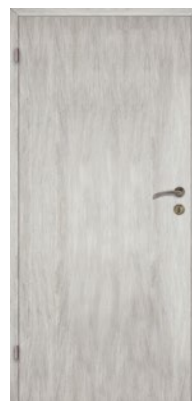

TELJES



Skandináv tölgy lakk

ezüst tölgy lakk



fehérített tölgy lakk

dió lakk

TOLOÁJTÓ RENDSZERBEN  
HASZNÁLHATÓ AJTÓSZÁRNYAK





# TOLÓAJTÓ RENDSZEREK

## SZIMPLA TOK NÉLKÜLI KAZETTA



A tok nélküli kazetta egy olyan gipszkarton falba süllyesztett tolóajtó rendszer amely nem tartalmaz takaróléceket. A tok láthatatlan marad. Ez az eredeti kialakítás nagyon modern, kissé nyers karaktert ad a beépítésnek. Ez a megoldás lehetővé teszi a szobák modern és egyszerű elrendezését.

### Szárny:

- Tolóajtó szárny falc nélküli kivitelben
- Szerelt PVC ajtófogantyú az ajtószárny színében

### Feláras opciók:

- Kerek acél fogantyú, 1 készlet
- Acél ovális fogantyú 1 készlet

### SZIMPLA TOK NÉLKÜLI KAZETTA: KERETES AJTÓSZÁRNYAK

Modellárak a katalógus ajánlatok szerint: 26-89. oldal  
TELJES LAKKOZOTT SIMA AJTÓSZÁRNYAK  
Rendelkezésre álló dekorációk oldal 98

A falc nélküli tolóajtóba kerülő ajtószárnyakban nem lehet szellőző nyílást kialakítani. Lehetőség van szellőző kialakítására. A falc nélküli keretes tolóajtó szárnyak felső élének felülete nincs fóliázva.



acél kerek fogantyú,  
színek: ezüst, grafit



acél ovális  
fogantyú, színek:  
ezüst, grafit

Kazetta MODUL	Szárny szélesség Sd [mm]	Szárny magasság Hd [mm]	A rendszer teljes szélessége C [mm]	A kazetta hossza D [mm]	Az átjáró nyílás szélessége beépítés előtt F (mm)	Az átjáró nyílás szélessége a tokban E [mm]	A kazetta mélysége a beépítés után G [mm]	Az átjáró nyílás magassága Hp [mm]	A kazetta teljes magassága H1 [mm]
60	644	2030	1304	651	627	602	654	2018	2119
70	744		1504	751	727	702	754		
80	844		1704	851	827	802	854		
90	944		1904	951	927	902	954		
100	1044		2104	1051	1027	1002	1054		

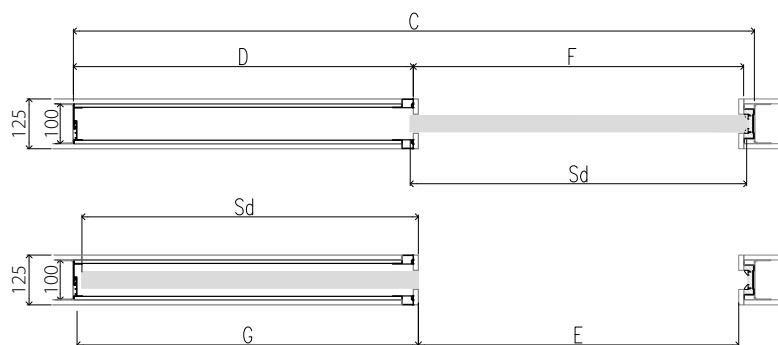
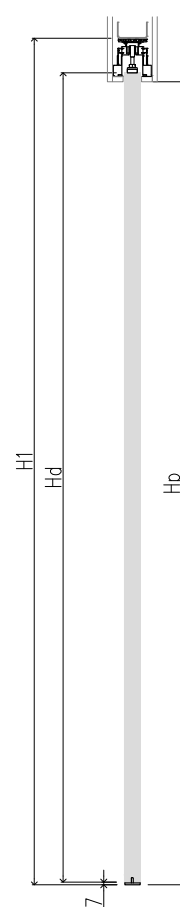
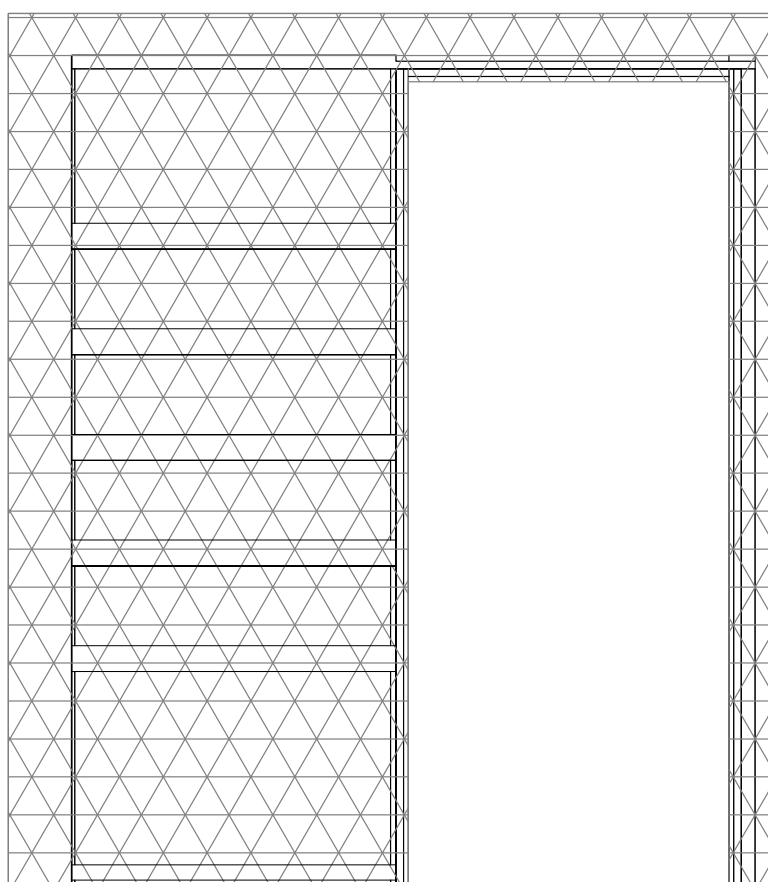

FIGYELEM: Nincs lehetőség a szárny felszerelésére és eltávolítására a kész fal megbontása nélkül

# TOLÓAJTÓ RENDSZEREK

## SZIMPLA G/K ALUMINIUM TOLÓAJTÓ RENDSZER - FALBA REJTETT AJTÓ

MÉRETTÁBLÁZAT [MM]

Szárny szélesség [So]	Szárny magasság [Ho]	A rendszer teljes szélessége [C]	A kazetta hossza [D]	Az átjáró nyílás szélessége a tok felszerelését követően [E]	Az átjáró nyílás szélessége a tok felszerelése előtt [F]	A kazetta mélysége a tok beépítése után [G]	Az átjáró nyílás magassága [H]	A rendszer teljes magassága [H1]
644	2030	1308	640	602	648	654	2018	2115
744		1508	740	702	748	754		
844		1708	840	802	848	854		
944		1908	940	902	948	954		
1044		2108	1040	1002	1048	1054		



A falba rejtett ajtókhoz készült rendszer, gipszkarton lemez beépítéssel - szimpla rendszer. Az egész rendszer alumíniumból készült, bármilyen tolóajtó szárnyal alkalmazható falc nélküli konfigurációban (kivéve az üvegből készült szárnyakat).

A falc nélküli keretes tolóajtó szárnyak felső élének felülete nincs fóliázva.

G/K kazetta – szimpla alumínium tolóajtó rendszer

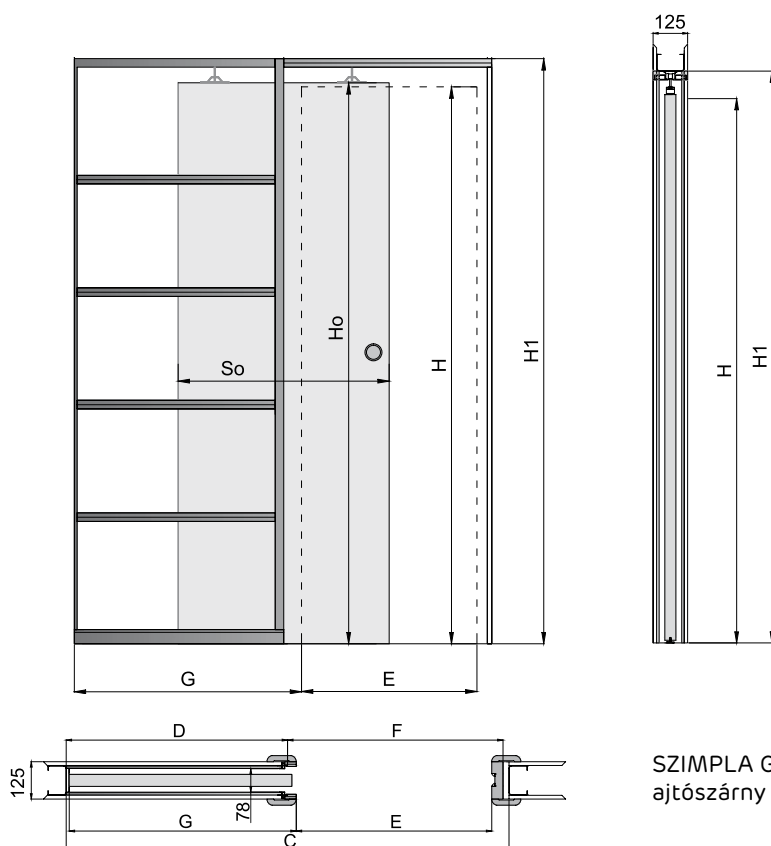

SZIMPLA G/K KAZETTA  
ajtószárny



# AJTÓTOKOK A SZIMPLA G/K RENDSZERHEZ



FF AV 3D AV CPL AV V-P AV

125-ös tartomány - RÖGZÍTETT
Tartomány (126-200) – SZIMMETRIKUS *
Tartomány (200-220) – ASZIMMETRIKUS
Tartomány (220-240) – ASZIMMETRIKUS
Tartomány (240-260) – ASZIMMETRIKUS
Tartomány (260-280) – ASZIMMETRIKUS
Tartomány (280-300) – ASZIMMETRIKUS
Tartomány (300-320) – ASZIMMETRIKUS
Tartomány (320-340) – ASZIMMETRIKUS
Tartomány (340-360) – ASZIMMETRIKUS
Tartomány (360-380) – ASZIMMETRIKUS
Tartomány (380-400) – ASZIMMETRIKUS
Tartomány (400-420) – ASZIMMETRIKUS

AJTÓTOK 125 TARTOMÁNY - RÖGZÍTETT

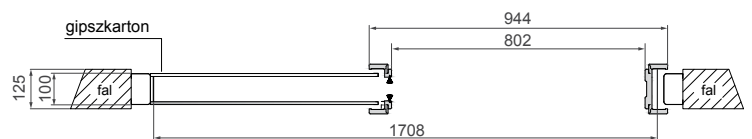

AJTÓTOK TARTOMÁNY (126-200) - SZIMMETRIKUS \*

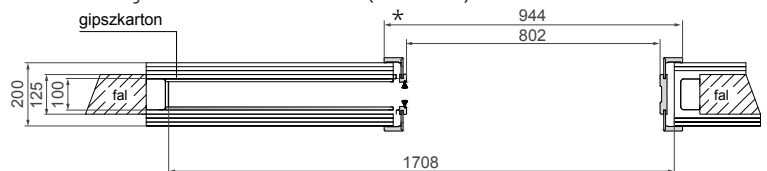

AJTÓTOK TARTOMÁNY (200-220) ÉS (400-420) KÖZÖTT - ASZIMMETRIKUS

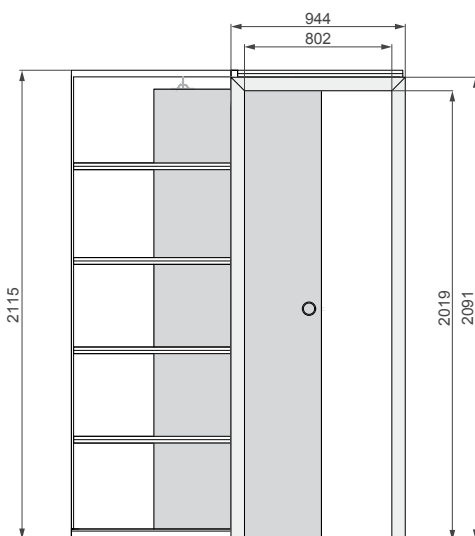
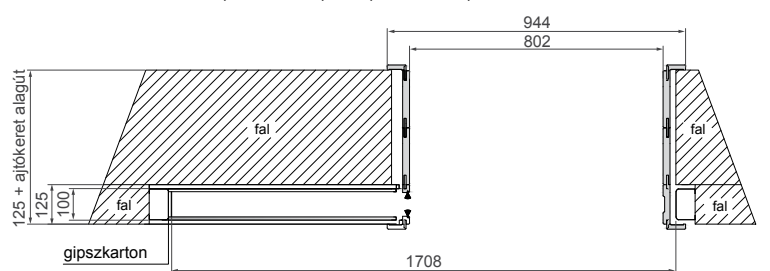

\* A szegőléc végének kívánt tartományba történő vágása felhasználói feladat.

# TOLÓAJTÓ RENDSZEREK

## DUPLA ALUMINIUM G/K - FALBA REJTETT AJTÓ

MÉRETTÁBLÁZAT [MM]

Szárnyszélesség [So]	Szárnymagasság [Ho]	A rendszer teljes szélessége [C]	A kazetta hossza [D]	Az átjáró nyílás szélessége a tok felszerelését követően [E]	Az átjáró nyílás szélessége a tok felszerelése előtt [F]	A kazetta mélysége a tok beépítése után [G]	Az átjáró nyílás magassága [H]	A rendszer teljes magassága [H1]
644	2030	2575	640	1249	1295	653	2018	2115
744		2975	740	1449	1495	753		
844		3375	840	1649	1695	853		
944		3775	940	1849	1895	953		
1044		4175	1040	2049	2095	1053		

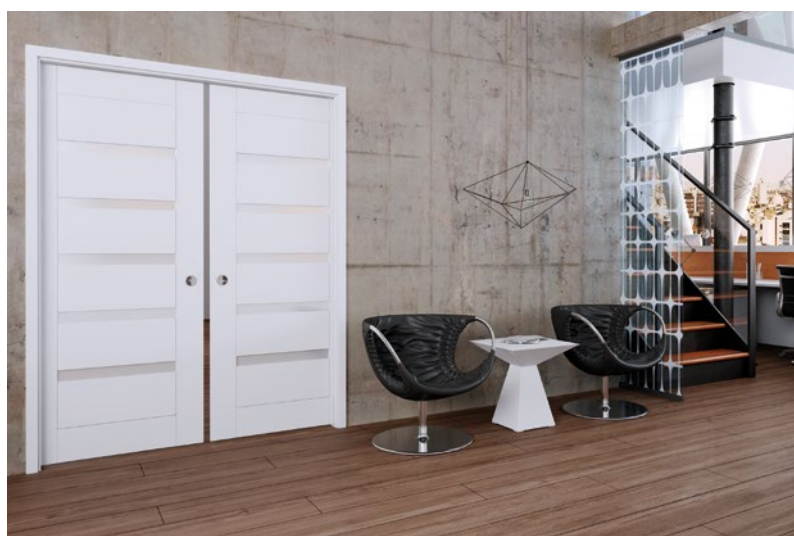

A falba rejtett ajtókhoz készült rendszer, gipszkarton lemez beépítéssel - dupla rendszer. Az egész rendszer alumíniumból készült, bármilyen tolóajtó szárnyal alkalmazható falc nélküli konfigurációban (kivéve az üvegből készült szárnyakat). A falc nélküli keretes tolóajtó szárnyak felső élének felülete nincs fóliázva.

G / K kazetta - dupla alumínium tolóajtó rendszer

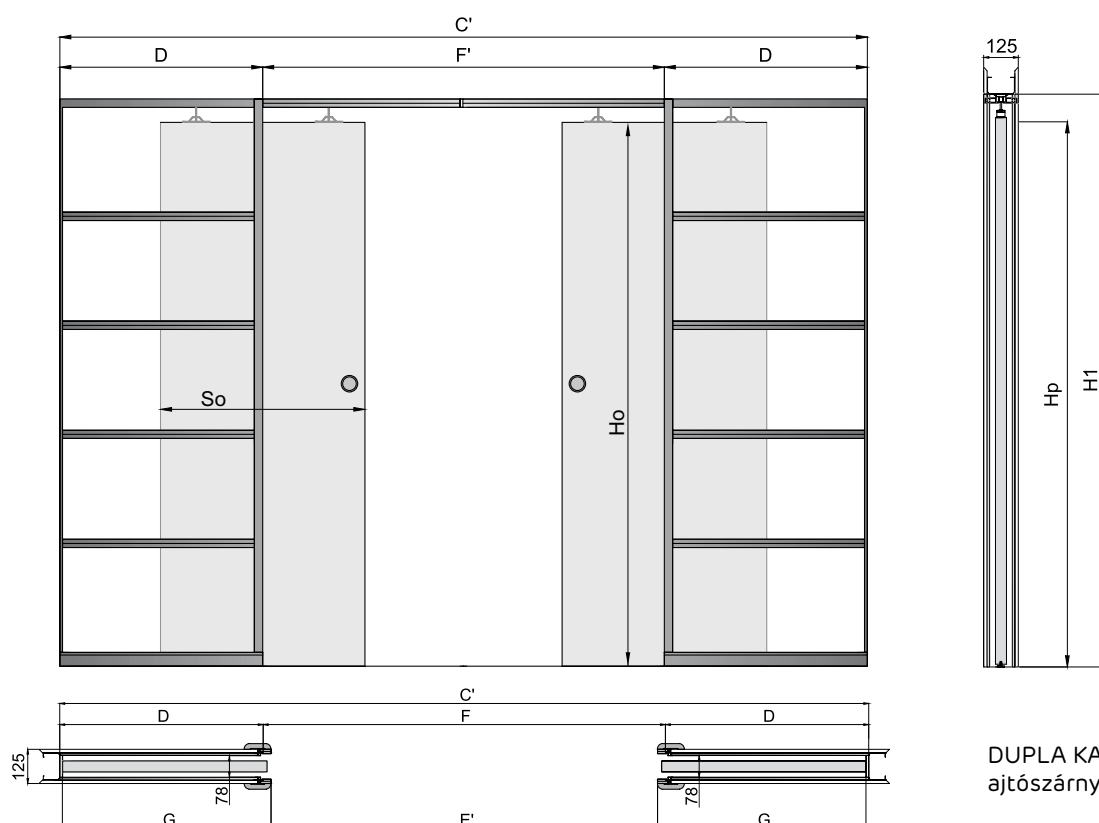

DUPLA KAZETTA G/K ajtószárnyak

# AJTÓTOKOK A DUPLA G/K RENDSZERHEZ



## AJTÓTOK 125 TARTOMÁNY - RÖGZÍTETT

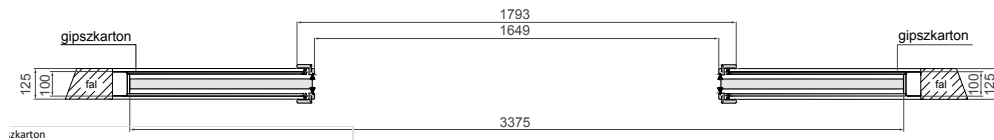

## AJTÓTOK TARTOMÁNY (126-200) - SZIMMETRIKUS \*

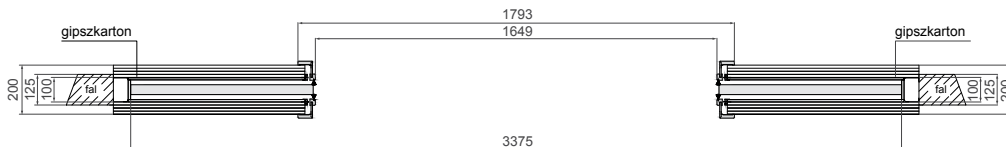

## AJTÓTOK TARTOMÁNY (200-220) ÉS (400-420) KÖZÖTT - ASZIMMETRIKUS

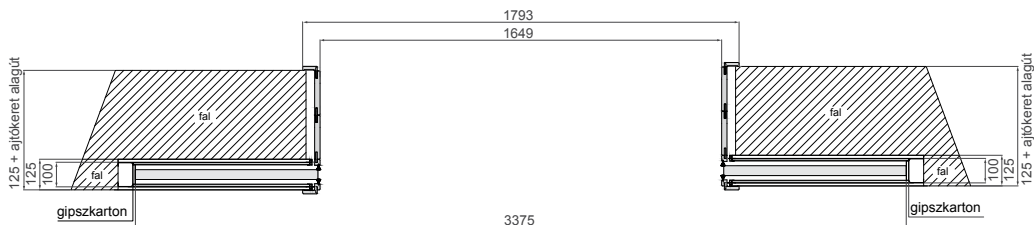

FF 3D CPL V-P

125-ös tartomány - RÖGZÍTETT
Tartomány (126-200) – SZIMMETRIKUS *
Tartomány (200-220) – ASZIMMETRIKUS
Tartomány (220-240) – ASZIMMETRIKUS
Tartomány (240-260) – ASZIMMETRIKUS
Tartomány (260-280) – ASZIMMETRIKUS
Tartomány (280-300) – ASZIMMETRIKUS
Tartomány (300-320) – ASZIMMETRIKUS
Tartomány (320-340) – ASZIMMETRIKUS
Tartomány (340-360) – ASZIMMETRIKUS
Tartomány (360-380) – ASZIMMETRIKUS
Tartomány (380-400) – ASZIMMETRIKUS
Tartomány (400-420) – ASZIMMETRIKUS

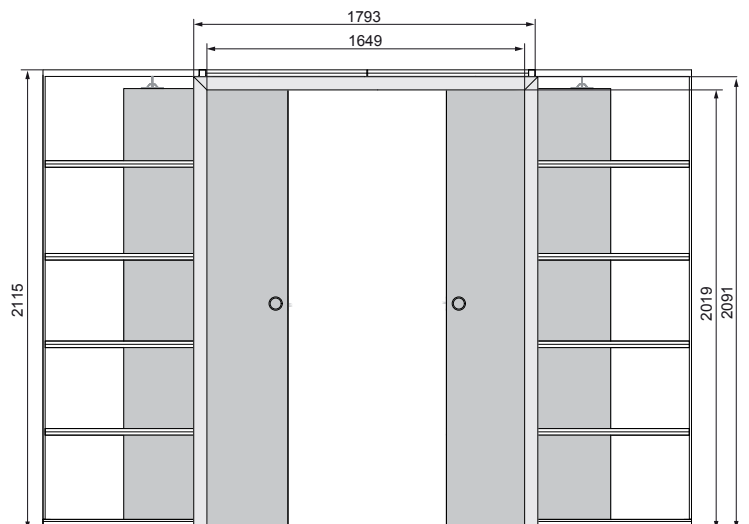

\* A szegőléc végének kívánt tartományba történő vágása felhasználói feladat.

# TOLÓAJTÓ RENDSZEREK

## FALRA SZERELHETŐ SZIMPLA



Ez a megoldás lehetővé teszi a vezetősín és az ajtószárny egyszerű telepítését a meglévő fal bontása nélkül.

Az ajtószárny a fal nyílása fölé vagy a küszöb alá szerelt vezető sínen mozog a fal mentén.

A rendszer alkotóelemei: 200 cm hosszú alumínium sín (SN 200/100 kg), a guruló kocsik, szerelési alkatrészek és az ütköző (rúd).

Lehetőség van 150 cm hosszúságú rúddal rendelkező szimpla falra szerelhető tolóajtó rendszer kiépítésére. Csúszó rendszer (alumínium sín + ütköző, 200 vagy 150 cm hosszú):

### Szárny:

- Tolóajtó szárny falc nélküli kivitelben
- Szerelt PVC ajtófogantyú az ajtószárny színében.

### Feláras opciók:

- Állítható szélességű „alagút” ajtótok - a normál állítható szélességű ajtótok árában 124-125 oldal.
- Ütköző gerenda:
- Kerek acél fogantyú, 1 készlet
- Acél ovális fogantyú\*1 készlet
- Kampós zár
- Ajtóbehúzó



acél kerek fogantyú,  
színek: ezüst, grafit



acél ovális fogantyú, színek:  
ezüst, grafit



Kampós  
zár +  
rozetta

### KERETES AJTÓSZÁRNYAK

Modellárak a katalógus ajánlatok szerint: 26-89. oldal.

### LAKKOZOTT AJTÓSZÁRNYAK

Minden a katalógusban megtalálható modell 98-99 oldal.

Teljes síma.

A ragasztott felületű és lakkozott falc nélküli ajtószárnyak soft nélküli technológiájú peremmel készülnek (enyhe színkülönbség léphet fel). A falc nélküli tolóajtóba kerülő ajtószárnyakban nem lehet szellőző nyílást kialakítani.

Lehetőség van szellőző kialakítására.

A falc nélküli keretes tolóajtó szárnyak felső élének felülete nincs fóliázva.

### FALC NÉLKÜLI BALOS AJTÓSZÁRNY (BALRA TOLHATÓ)

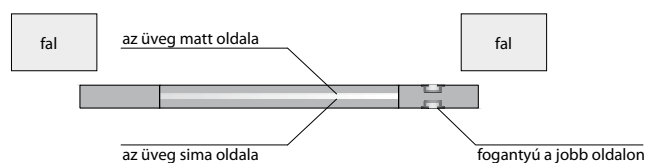

### FALC NÉLKÜLI JOBBOS AJTÓSZÁRNY (JOBBRA TOLHATÓ)

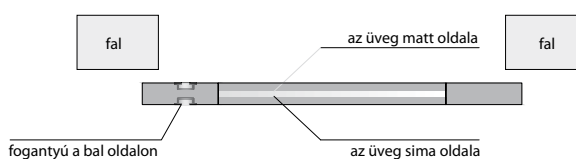

\* Ovális fogantyú esetén nem lehet kampós zárat rendelni

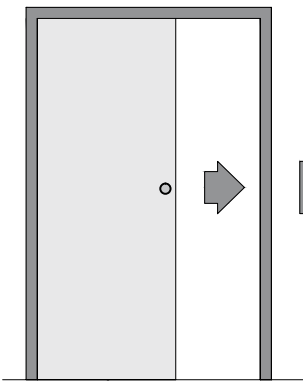

**AJTÓBEHÚZÓ** - lassítja az ajtószárny mozgását a bezárás utolsó fázisában gyengéden odahúzva azt a tokhoz.  
 Növeli az ajtó használatának biztonságát és megakadályozza a szárny ütközését az ajtótokkal.  
 A belső szárnyakhoz, kivéve az üveg ajtókat.

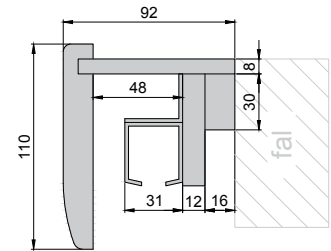

### ÜTKÖZŐ (PÁRKÁNY)

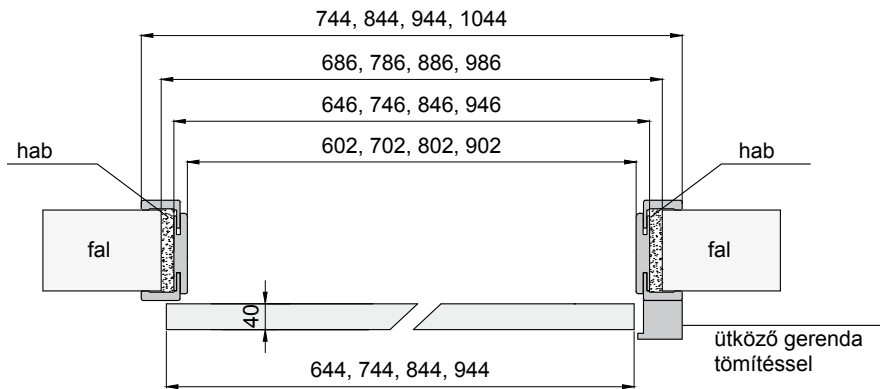
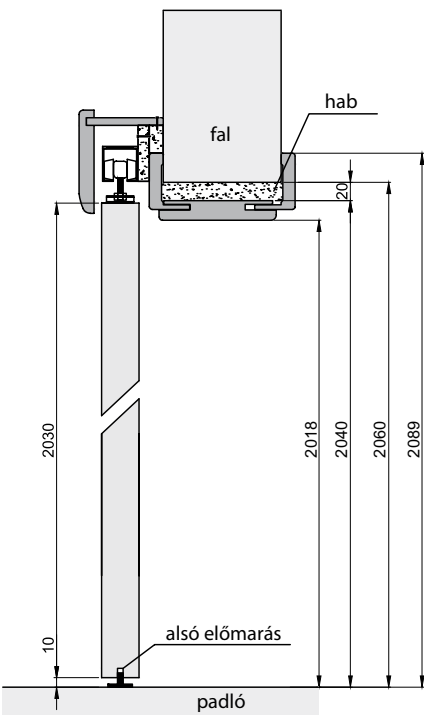
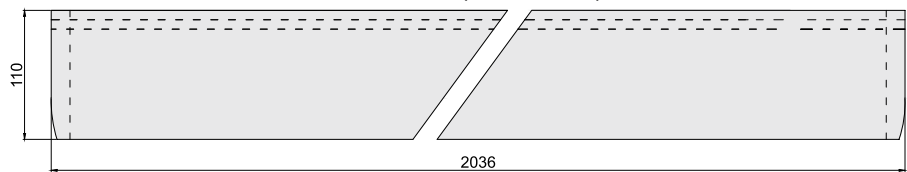

### BURKOLÁSSAL - ALAGÚT

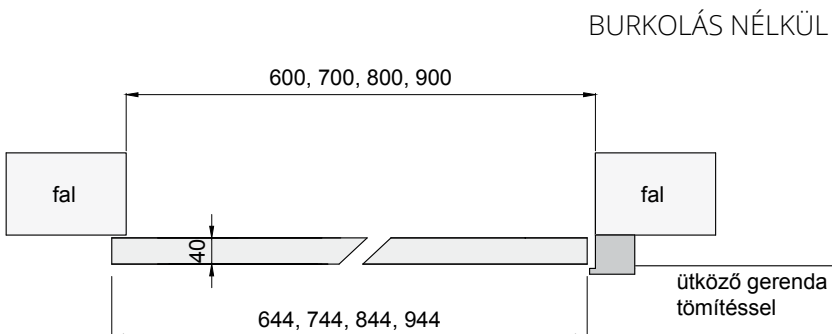

### BURKOLÁS NÉLKÜL

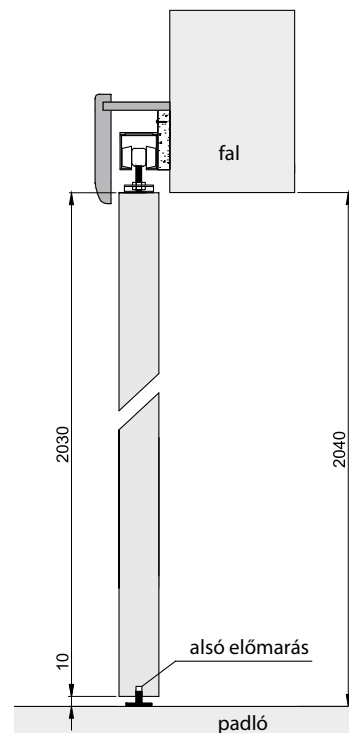

# TOLÓAJTÓ RENDSZEREK

## FAL ELŐTT FUTÓ KETTŐS



Ez a megoldás lehetővé teszi a vezetősín és az ajtószárnyak egyszerű telepítését a meglévő fal bontása nélkül.

A két ajtószárny a fal nyílása fölé vagy a küszöb alá szerelt vezető sínen mozog a fal mentén.

A standard rendszer tartalma: 2x 200 cm 200 cm (SN 200/100 kg) a guruló kocsik, szerelési alkatrészek és a két elemből álló ütköző (rúd).

Lehetőség van 2x150 cm-es alumínium sínből álló dupla rendszer kialakítására.

Kettős tolóajtó rendszer  
(2x alumínium sín + kétrészes takaróléc)

### Szárny:

- Tolóajtó szárny falc nélküli kivitelben
- Szerelt PVC ajtófogantyú az ajtószárny színében.

### Feláras opciók:

- Állítható szélességű „alagút” ajtók
- a normál állítható szélességű ajtók árában 124-125 oldal.
- Kerek acél fogantyú, 1 készlet
- Acél ovális fogantyú\*1 készlet
- Kampós zár
- Ajtóbehúzó minden szárnyhoz
- Kettős rendszer szinkronizálás

### KERETES AJTÓSZÁRNYAK

Modellárak a katalógus ajánlatok szerint: 26-89. oldal

### LAKKOZOTT AJTÓSZÁRNYAK

Minden a katalógusban megtalálható modell 98-99 oldal  
Teljes síma.

A ragasztott felületű és lakkozott falc nélküli ajtószárnyak soft nélküli technológiájú peremmel készülnek (enyhe színkülönbség léphet fel).

A falc nélküli tolóajtóba kerülő ajtószárnyakban nem lehet szellőző nyílást kialakítani. Lehetőség van szellőző kialakítására.

Modellek: Tango, Antares - a bal oldali szárny üveg applikációja nem tükröképe a jobboldali szárnyénak



acél fogantyú, színek:  
ezüst, grafit kerek



acél fogantyú színek:  
ezüst, grafit ovális



Kampós  
zár +  
rozetta



Amennyiben horogzár kerül a dupla tolóajtóra a második ajtószárnyra acél fogantyút kell rendelni;  
A falc nélküli keretes tolóajtó szárnyak felső élének felülete nincs fóliázva.

\* Ovális fogantyú esetén nem lehet kampós zárat rendelni

## A dupla rendszer szinkronizálása

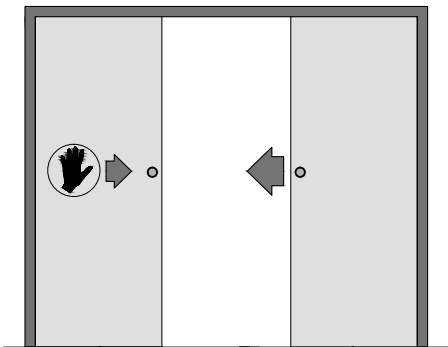

A dupla rendszer szinkronizálása: az egyik ajtószárny elmozdítása a másik szárny szimmetrikus elmozdulását eredményezi.

A belső szárnyakhoz, kivéve az üveg ajtókat.

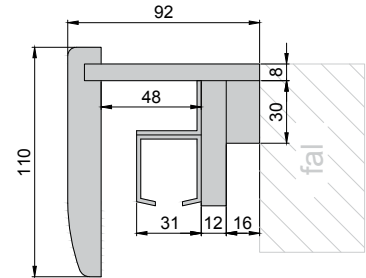

### ÜTKÖZŐ (PÁRKÁNY)

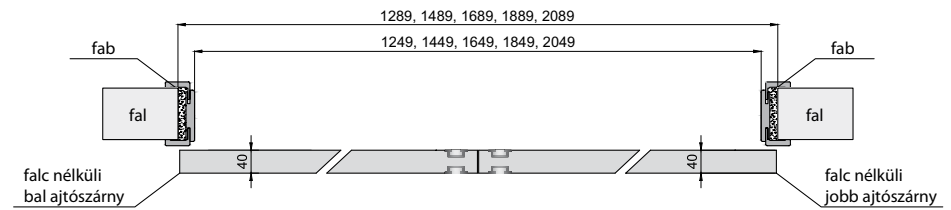
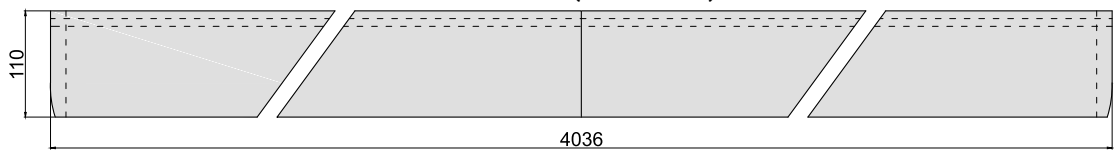

### BURKOLÁSSAL - ALAGÚT

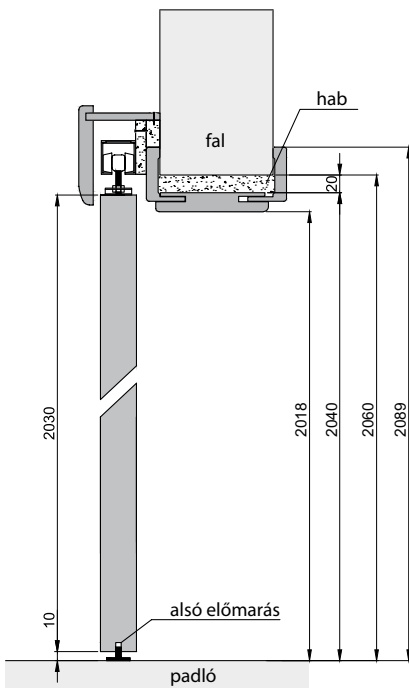

### BURKOLÁS NÉLKÜL

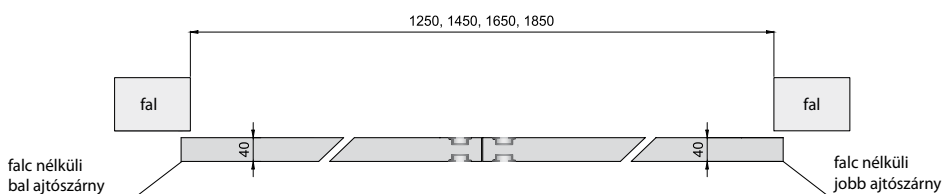
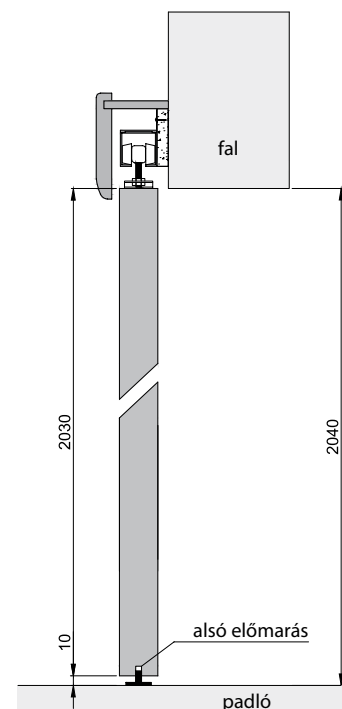

# TOLÓAJTÓ RENDSZEREK

## LOFT LINE TOLÓAJTÓ RENDSZER



A **LOFT LINE** RENDSZEREK KOLLEKCIÓJÁT A LOFT - VINTAGE ESZTÉTIKUMA IHLETTE. RENDSZEREK LÁTHATÓ MECHANIKAI ELEMEI VALAMINT A SÖTÉT LAKKRÉTEG A BELSŐNEK KIVÉTELESEN INDUSTRIALIZÁLT KARAKTERT KÖLCSÖNÖZ. A KERETES AJTÓSZÁRNYAK RENDSZERE 26-89 OLDAL.

### A RENDSZER ELŐNYEI:

- CSENDES ÉS ZÖKKENÉSMENTES SZÁRNYTOLÓDÁS  
A CSAPÁGYAS GÖRGŐKNEK KÖSZÖNHETŐEN
- KÖNNYŰ TELEPÍTÉS, TETSZÉS SZERINTI POZÍCIÓBAN RÖGZÍTHETŐ AJTÓ
- A VEZETŐSÍNT ÉS A RENDSZER ÖSSZES ELEMÉT BORÍTÓ LAKK RÉTEG NAGY ELLENÁLLÓ KÉPESSÉGGEL RENDELKEZIK A MECHANIKAI SÉRÜLÉSEKSEL SZEMBEN, VALAMINT MEGAKADÁLYOZZA A POR LERAKÓDÁSÁT.

**LOFT LINE TOLÓAJTÓ RENDSZER**  
**LOFT LINE XL TOLÓAJTÓ RENDSZER**  
**LOFT LINE KETTŐS TOLÓAJTÓ RENDSZER**  
**LOFT LINE XL KETTŐS TOLÓAJTÓ RENDSZER**

### FELÁRAS KIEGÉSZÍTŐK:

- AJTÓBEHÚZÓ
- AZ AJTÓBA SÜLLYESZTETT FOGÓ
- KÜLSŐ FOGÓ
- AZ ALSÓ VEZETŐSÍN A FALRA KERÜL FELERŐSÍTÉSRE, AZ AJTÓ TELEPÍTÉSÉHEZ NEM KELL LYUKAKAT FŰRNI A PADLÓBA
- A MÁSODIK VEZETŐSÍN FALRA SZERELÉSÉT LEHETŐVÉ TÉVŐ CSATOKNAK KÖSZÖNHETŐEN KETTŐS LOFT LINE RENDSZEREK IS TELEPÍTHETŐK

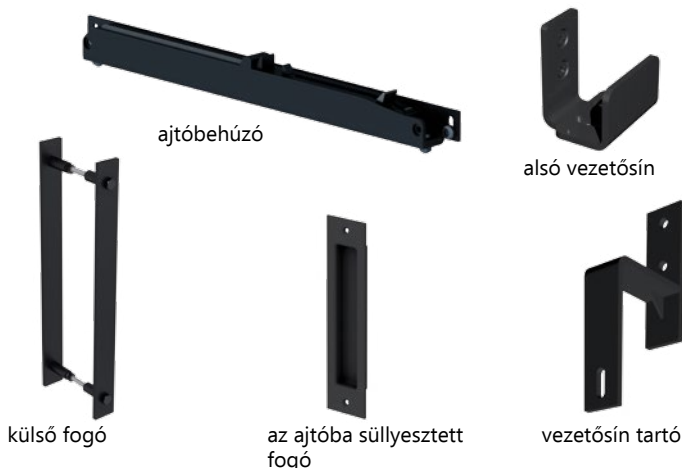



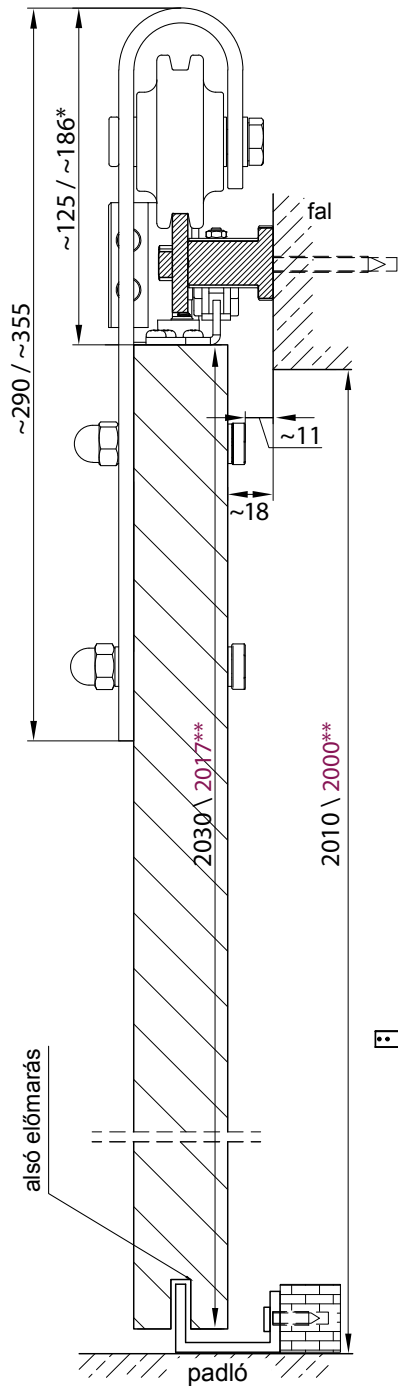

LOFT LINE



LOFT LINE XL

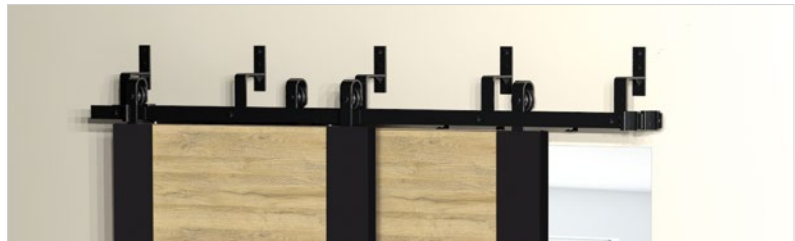

kettős rendszer

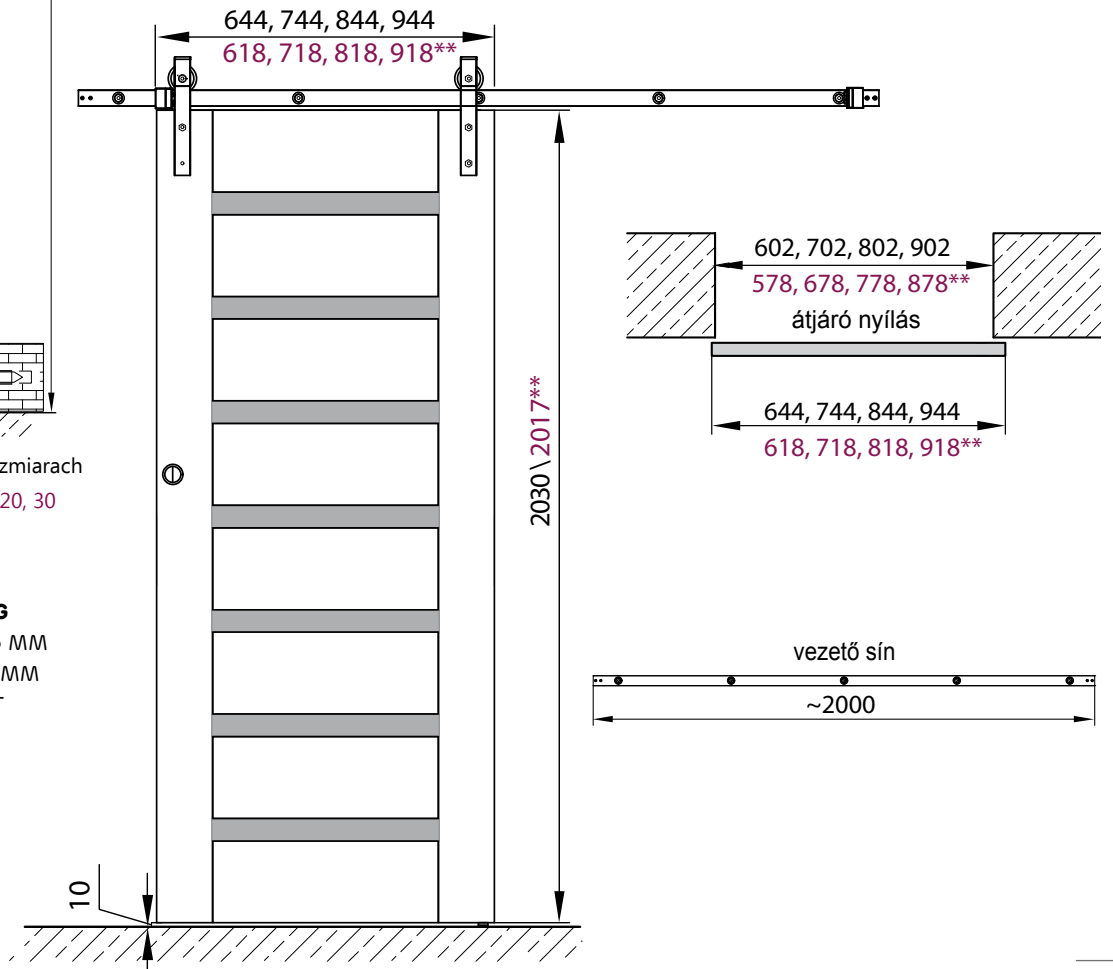

\* rolka dostępna w dwóch rozmiarach

\*\* dotyczy skrzydeł LOFT 10, 20, 30

**MAX. AZ AJTÓ SÚLYA 100 KG**

MAX. AJTÓ SZÉLESSÉGE 945 MM

A VEZETŐSÍN HOSSZA 2000 MM

FELÜLET SZÍN: FEKETE MATT

# TOLÓAJTÓ RENDSZEREK

## FALRA SZERELHETŐ ALUMÍNIUM RENDSZER



SZIMPLA FALRA SZERELHETŐ ALUMÍNIUM TOLÓAJTÓ RENDSZER A RENDSZER ALKALMAS KERETES AJTÓSZÁRNYAK ALKALMAZÁSÁRA – MODELLEK 26-89 OLDAL.

### LEÍRÁS:

BELTÉRI AJTÓ RENDSZER, AMELY ÖTVÖZI AZ ELEGÁNS FORMATERVEZÉST, A LETISZTULT VONALAKAT, ÉS AZ ERŐS, MEREV KONSTRUKCIÓJÚ VEZETŐSÍNT ÉS AZ EGYEDI SLX VASALATOT. A VEZETŐSÍN MAGAS MINŐSÉGŰ ANÓDIZÁLT ALUMÍNIUMBÓL KÉSZÜL.

### A KÖVETKEZŐ FUNKCIÓKKAL RENDELKEZIK:

- ELŐFÚRT TELEPÍTÉSI FURATOK,
- MEGERŐSÍTETT FALAK A RENDSZER STABILITÁSÁNAK ÉS CSENDES MŰKÖDÉSÉNEK BIZTOSÍTÁSÁÉRT,
- A „KLIKK” RENDSZER LEHETŐVÉ TESZI A BORÍTÁS ÉS A FALI PROFILOK KÖZVETLENÜL A SÍNRE TÖRTÉNŐ GYORS ÉS KÖNNYŰ TELEPÍTÉSÉT,
- EGYSZERŰ ÉS FELHASZNÁLÓBARÁT TELEPÍTÉSI RENDSZER.

**EGY AJTÓSZÁRNY MAXIMÁLIS TEHERBÍRÁSA 100 KG**

### FELÁRAS OPICÓK:

- PORFOGÓ KEFE, AMELLYEL ELFEDHETŐ AZ AJTÓ FELSŐ SZÉLE VALAMINT A TAKARÓLÉC KÖZÖTTI RÉST.
- A KEFE KÉT, - FEHÉR VAGY SZÜRKE - SZÍNEN RENDELHETŐ

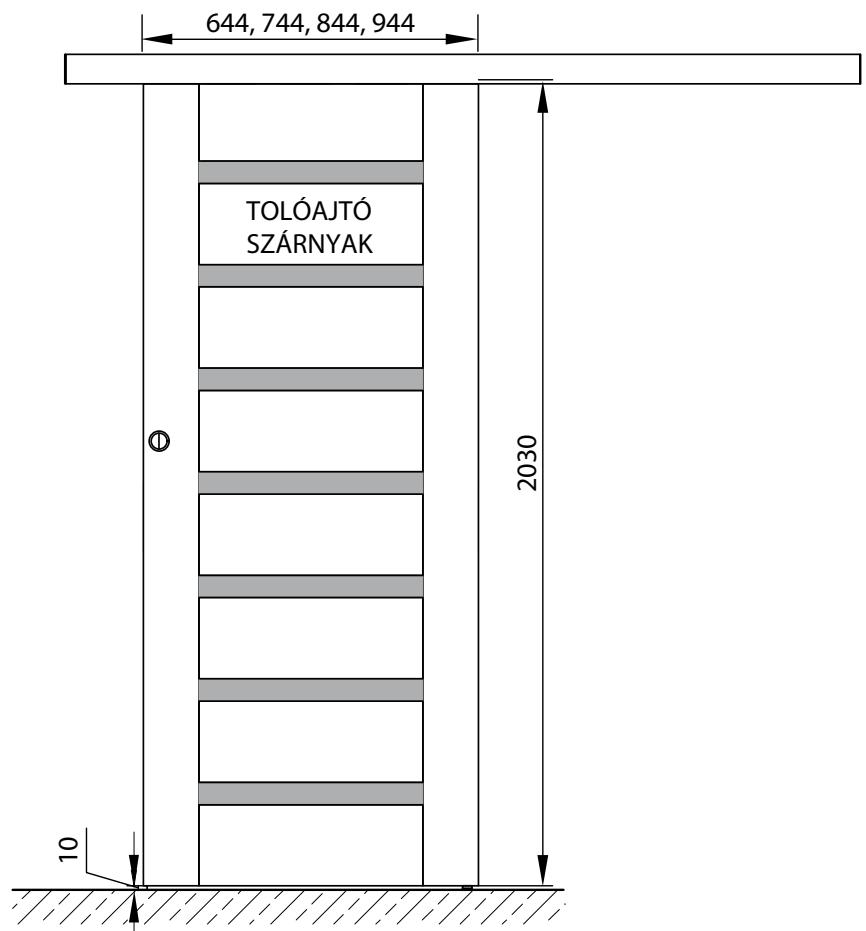
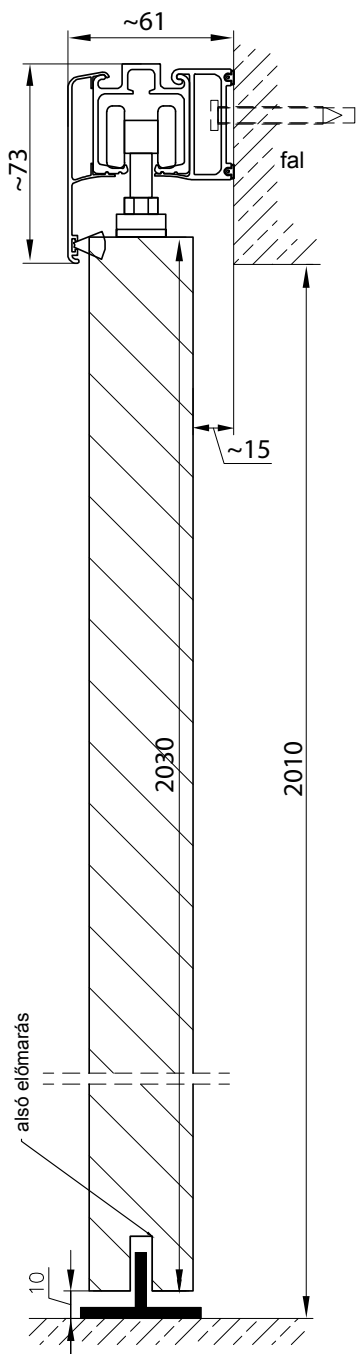

a laguna rendszer elemei

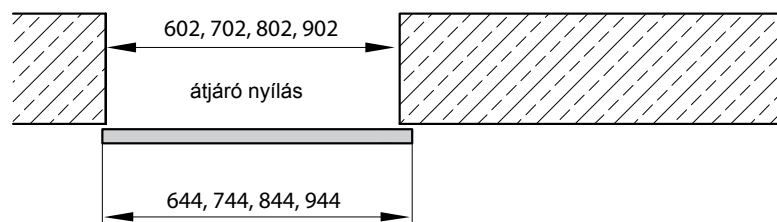
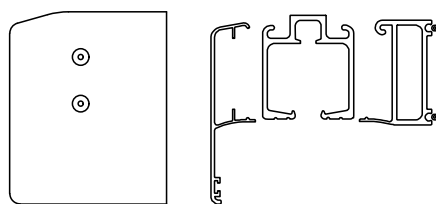

vezető sín

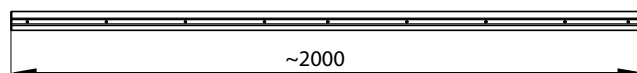

# TOLÓAJTÓ RENDSZEREK

## ÜVEG TOLÓAJTÓ RENDSZER



SPAZIO EXTRA TP - üvegtábla kis tartópofákban PVAM-8.m Fogó M06-S.

### SPAZIO EXTRA TP • üvegtábla

MAXIMÁLIS TERHELHETŐSÉG 110 KG



Alumínium sín borítással  
 Üveg szárny (8 mm vastag edzett szatén üveg, tompa szélekkel)  
 70 / 80 grafit  
 90 grafit  
 Fogó

A fogó pozícióját kivételesen az ajtószárny matt oldalához viszonyítjuk.



Fogó

MENNYEZETI TELEPÍTÉS

FALRA TÖRTÉNŐ TELEPÍTÉS

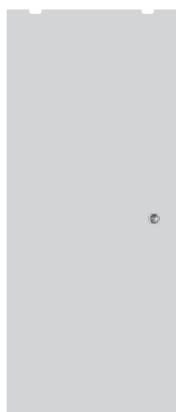

tolóajtó szárny  
 fehér matt

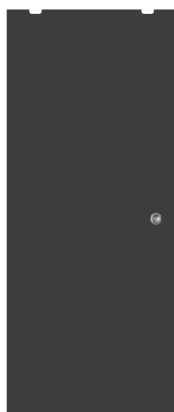

tolóajtó szárny  
 grafit matt

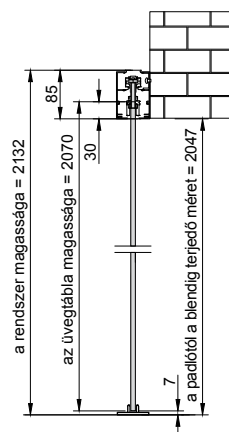
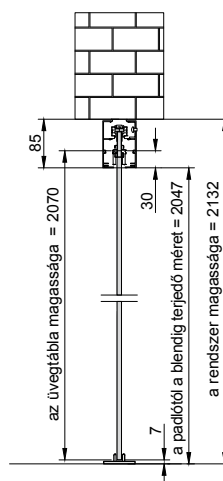
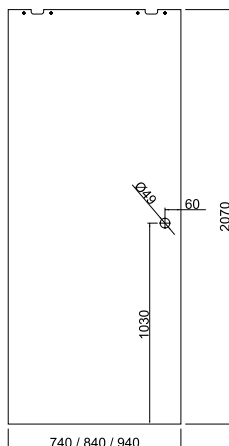



# AJTÓTOKOK

## SZIMPLA NEM LÁTHATÓ AJTÓTOK

### SARA PRO

A SARA PRO nem látható ajtótok egyedülálló és tartós megoldást nyújt azoknak, akik a belsőépítészet modern megoldásai iránt érdeklődnek.

A kiváló minőségű alumínium alapanyag, a merev szerkezet és a továbbfejlesztett telepítési módszernek köszönhetően ez a megoldás óriási népszerűségű és rengeteg támogatóval rendelkezik a szakmában.

A Sara PRO tokot egy modul–profil alkotja, amely eltérő a belső és a külső rendszerek esetében.

A Sara Pro tökéletesen illeszkedik a minimalista belsőkhöz és szervesen összeillik az jelenlegi trendekhez.

#### Szárny:

- Falc nélküli ajtószárny
- 2 láthatatlan 3D zsanér
- kulcsos mágneses zárral, cylinderbetétrel vagy blokáddal

NEM LÁTHATÓ AJTÓTOK SZIMPLA SARA PRO BELSŐ, KÜLSŐ KERETES AJTÓSZÁRNYAK szélesség „80”

Modellek:

MURANO, BORNOS, MARS, VICAR, TOLEDO, BRANDY, ROCCO, ZITRON

SZÍN: FEHÉR FF 



3D láthatatlan zsanér



Mágneses zár - csendes működés

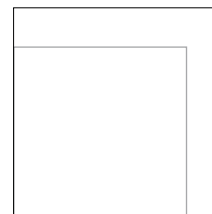

A sík szárny a fallal egységes, esztétikus felületet hoz létre



# SARA PRO KÜLSŐ

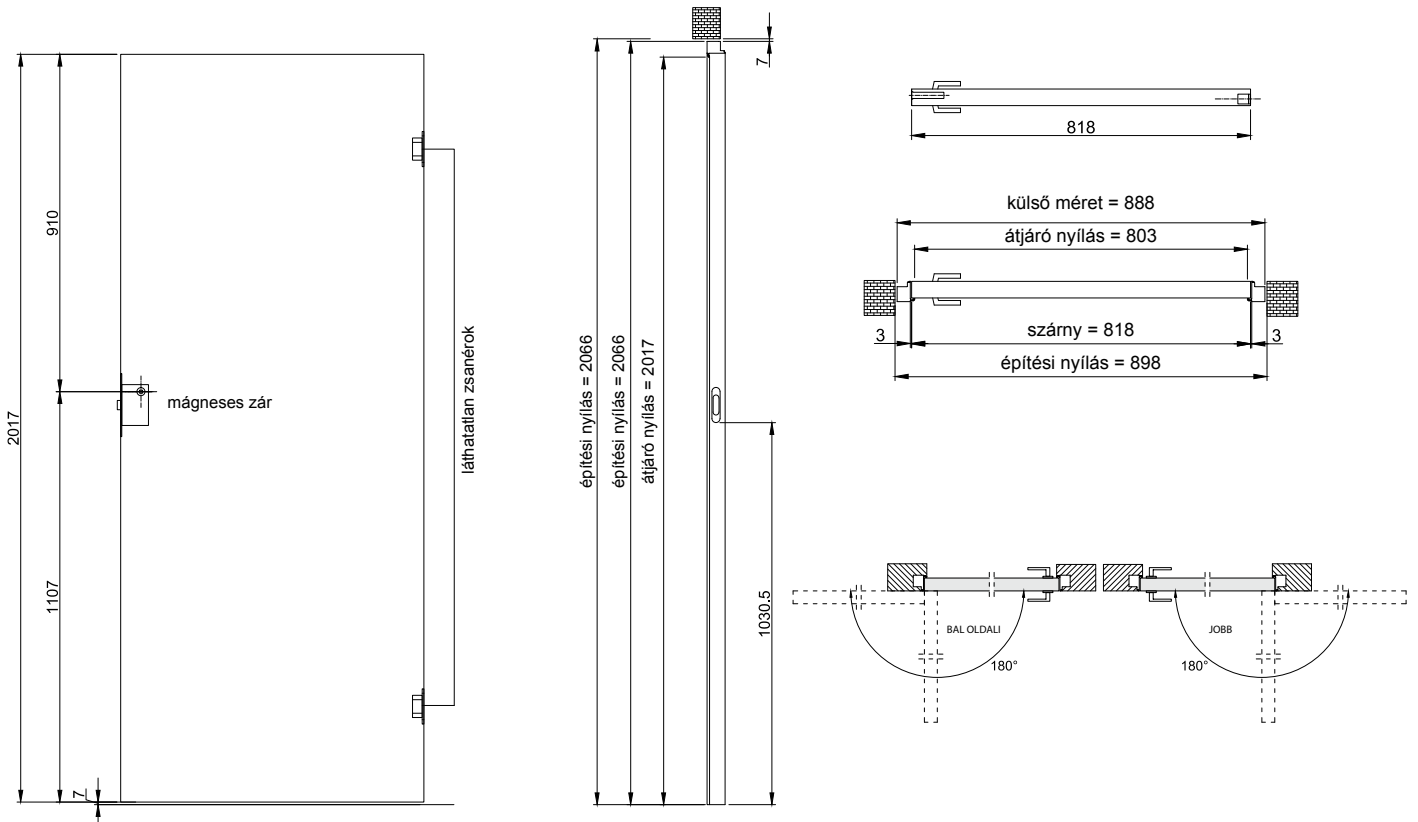

# SARA PRO KÜLSŐ

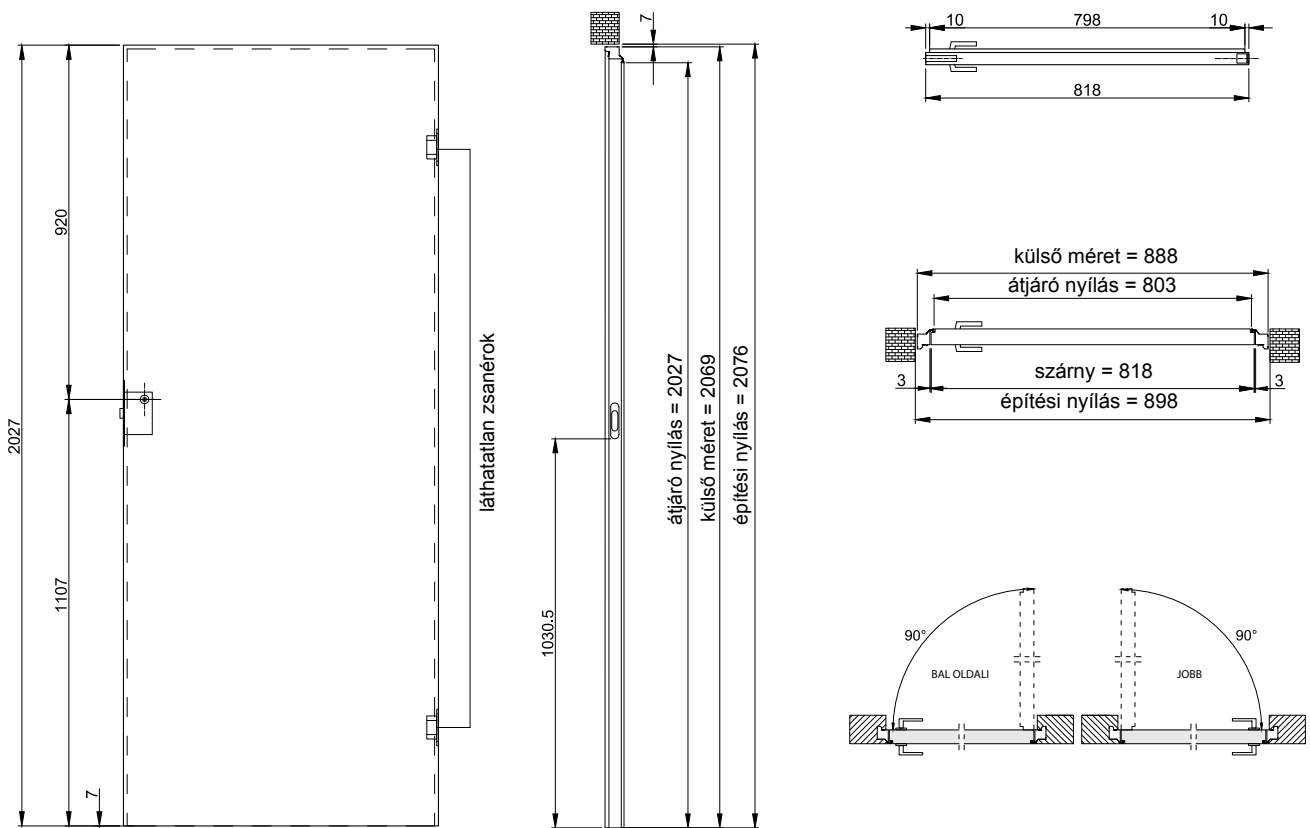

# AJTÓTOKOK

## ÁLLÍTHATÓ SZÉLESSÉGŰ FALC NÉLKÜLI AJTÓTOK

### V-RETTO



A V-Retto falc nélküli állítható szélességű ajtótokok csatlakozási tartománya: FF , 3D , CPL , V-P

Egy elemből álló ajtótokok: 80-100 és 300-340 között

Két elemből álló ajtótokok: 340-380 és 420-460 között

– Az árak a „60”-„100” szélességű ajtókeretekre vonatkoznak.

– Az ajtótok lécszélessége - 80 mm.

BEÁLLÍTÁSI TARTOMÁNY FF , 3D , CPL , V-P	
80-100	
100-140	
140-180	
180-220	
220-260	
260-300	
300-340	
340-380	
380-420	
420-460	

A 460 mm-es tartomány feletti ajtótokok külön kérésre kaphatók.

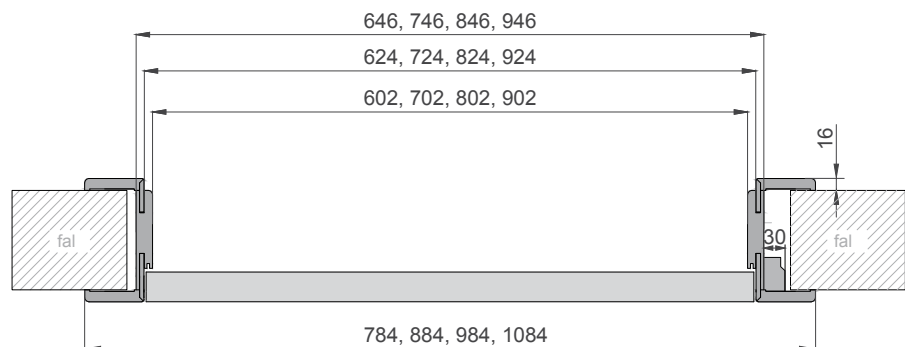
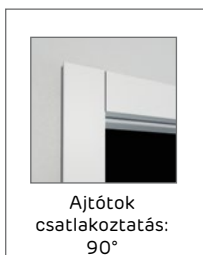
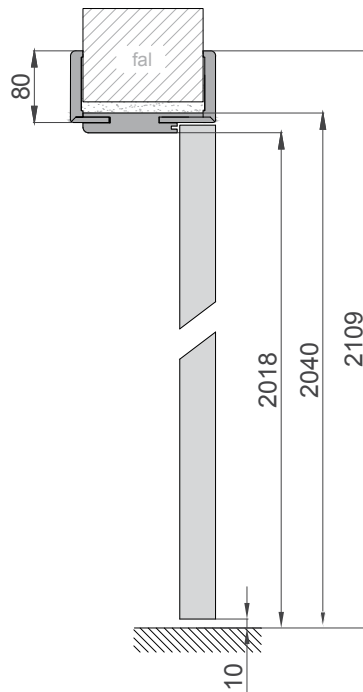



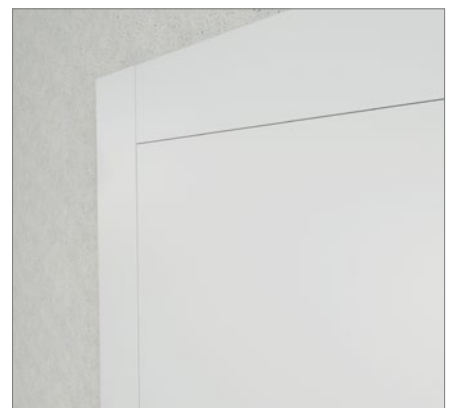
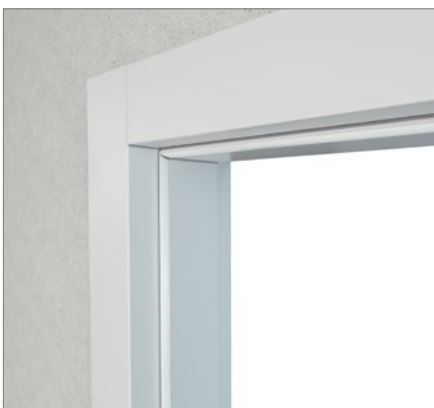

# AJTÓTOKOK

## BEÁLLÍTHATÓ FALCOS AJTÓTOKOK

### V-RETTO STANDARD újdonság

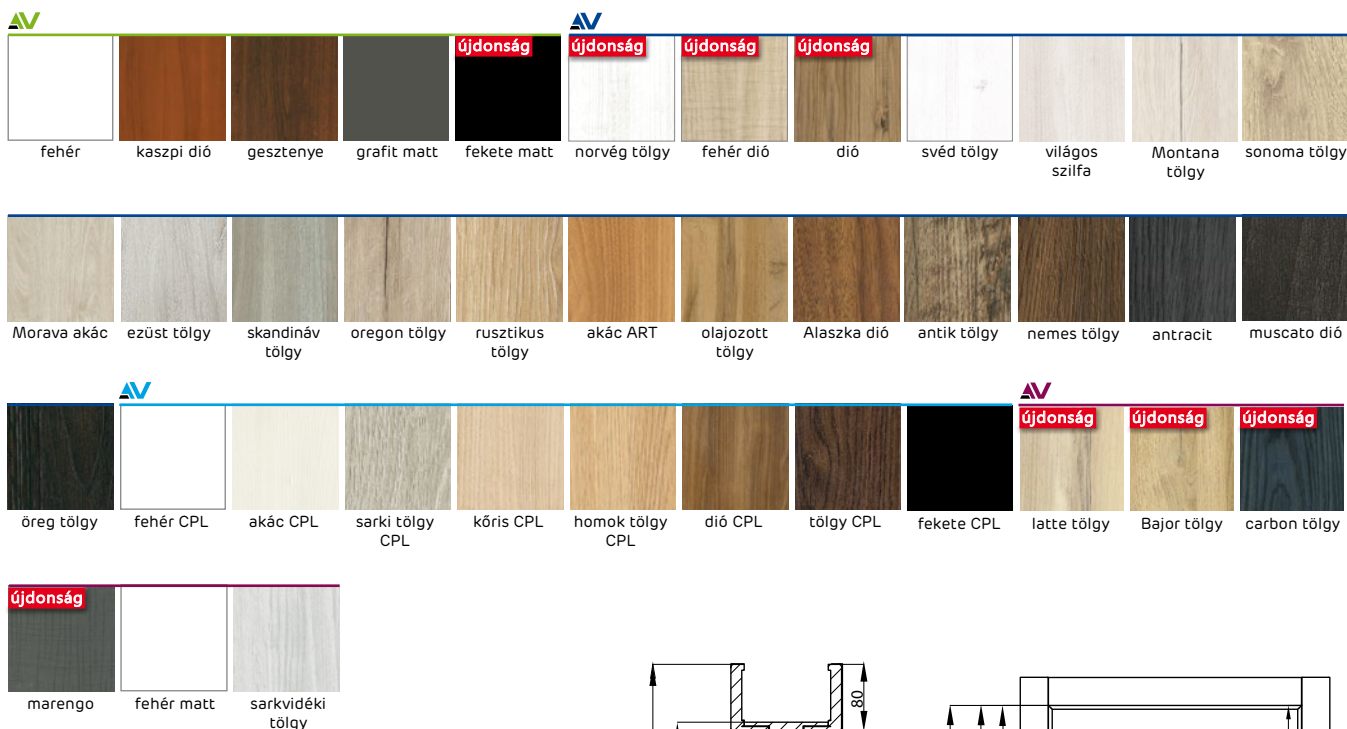

A V-Retto: FF AV, 3D AV, CPL AV, V-P AV falc nélküli állítható szélességű ajtótokok csatlakozási tartományai  
 Egy elemből álló ajtótok: 80-100 és 300-340 között  
 Két elemből álló ajtótok: 340-380 és 420-460 között  
 - Az árak a „60” - „100” szélességű ajtókeretekre vonatkoznak.  
 - Az ajtótok lécszélessége - 80 mm.  
 - Felár: Tok kétszárnyas ajtókhöz, az egyszárnyas ajtó tokjának ára +30%.

BEÁLLÍTÁSI TARTOMÁNY FF <span style="color: green;">AV</span> , 3D <span style="color: blue;">AV</span> , CPL <span style="color: blue;">AV</span> , V-P <span style="color: red;">AV</span>	
80-100	
100-140	
140-180	
180-220	
220-260	
260-300	
300-340	
340-380	
380-420	
420-460	

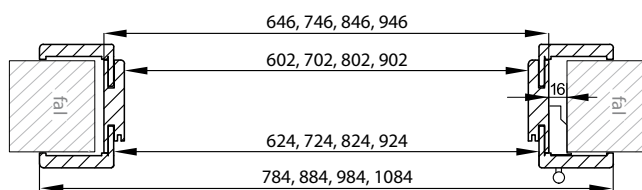
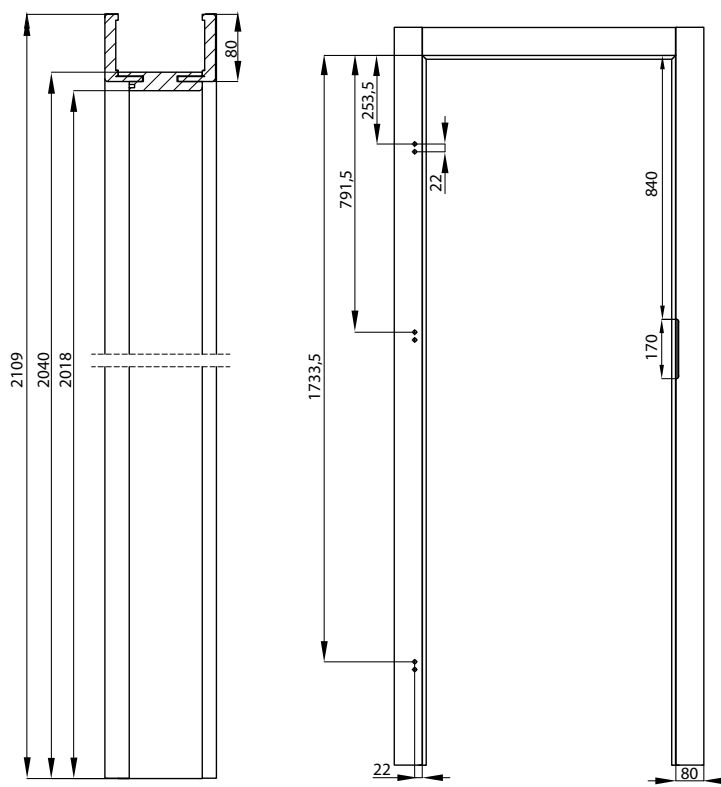

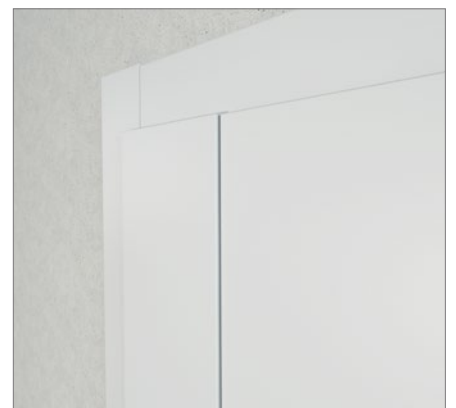





# ÁLLÍTHATÓ SZÉLESSÉGŰ AJTÓTOK - STANDARD

A KERETES ÉS ÜVEG AJTÓSZÁRNYAKHOZ







- Az árak a „60” - „100” szélességű ajtókeretekre vonatkoznak.
- Felár: Tok kétszárnyas ajtókhöz, az egyszárnyas ajtó tokjának ára +30%.
- A 420 mm-es tartomány feletti ajtótokok külön kérésre kaphatók.
- Beépíthető ajtótok ára = állítható szélességű ajtótok ár.

## SZEGŐLÉC 60x45 mm

BEÁLLÍTÁSI TARTOMÁNY FF  , 3D  , CPL  , V-P 	
60-80	
80-100	
100-120	
120-140	
140-160	
160-180	
180-200	
200-220	
220-240	
240-260	
260-280	
280-300	
300-320	
320-340	
340-360	
360-380	
380-400	
400-420	

## SZEGŐLÉC 80x65 mm

BEÁLLÍTÁSI TARTOMÁNY FF  , 3D  , CPL  , V-P 	
80-100	
100-140	
140-180	
180-220	
220-260	
260-300	
300-340	
340-380	
380-420	
420-460	



### SZEGŐLÉCEK - LÉC SZÉLESSÉG 60 mm

szegőléc a beállítható szélességű ajtótokhoz 3D FF 60x45 mm vagy 60x65 mm

szegőléc a beállítható szélességű ajtótokhoz CPL 60x45 mm vagy 60x65 mm

szegőléc a beállítható szélességű ajtótokhoz V-PLATINIUM 60x45 mm vagy 60x65 mm

### SZEGŐLÉCEK - LÉC SZÉLESSÉG 80 mm

szegőléc a beállítható szélességű ajtótokhoz 3D FF 80x45 mm vagy 80x65 mm

szegőléc a beállítható szélességű ajtótokhoz CPL 80x45 mm vagy 80x65 mm

szegőléc a beállítható szélességű ajtótokhoz V-PLATINIUM 80x45 mm vagy 80x65 mm



A szegőléceket csak külön pozícióként lehet megrendelni.

Az FF , 3D , CPL , V-P beállítható ajtótokok csatlakozási tartományai

Egy elemből álló ajtótokok: 80-100 és 300-320 között

Két elemből álló keretek: 320-340 - 400-420.

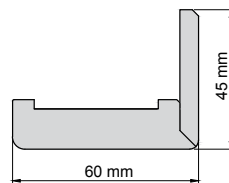

Szegőléc a beállítható szélességű ajtótokhoz - szélesség 60 mm

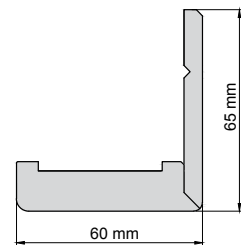

Szélesítő szegőléc a beállítható szélességű ajtótokhoz - szélesség 60 mm

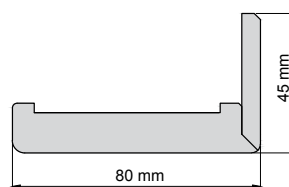

Szegőléc a beállítható szélességű ajtótokhoz - szélesség 80 mm

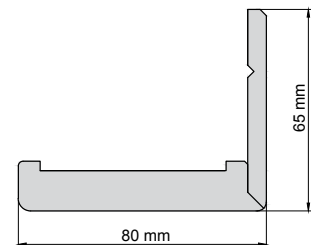

Szélesítő szegőléc a beállítható szélességű ajtótokhoz - szélesség 80 mm

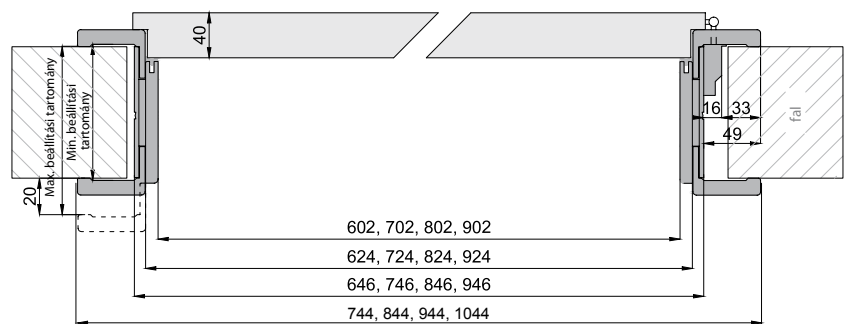
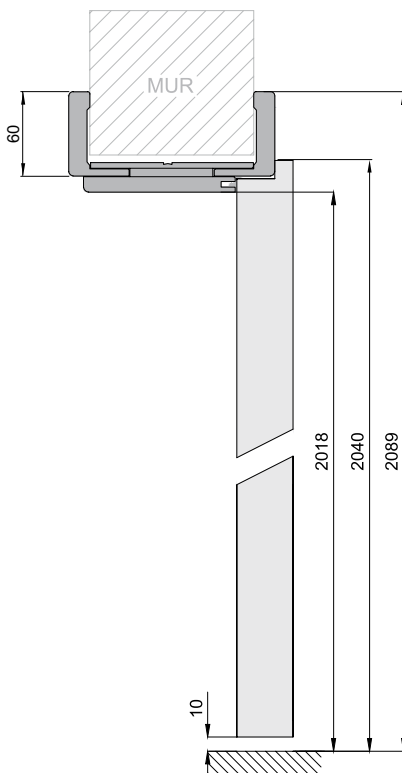

Enyhe szinkülönbség léphet fel az ajtótok és a lakkozott ajtószárny között.

# UTÓLAG SZERELHETŐ AJTÓTOK

## DO OŚCIEŻNIC STALOWYCH



- A 80 mm-es acél ajtótok beépítéséhez készlet (80-100)
- A 100 mm-es acél ajtótok beépítéséhez készlet (100-120)
- A 120 mm-es acél ajtótok beépítéséhez készlet (120-140)
- A 140 mm-es acél ajtótok beépítéséhez készlet (140-160)
- A 160 mm-es acél ajtótok beépítéséhez készlet (160-180)
- A 180 mm-es acél ajtótok beépítéséhez készlet (180-200)
- A 200 mm-es acél ajtótok beépítéséhez készlet (200-220)
- A 220 mm-es acél ajtótok beépítéséhez készlet (220-240)
- A 240 mm-es acél ajtótok beépítéséhez készlet (240-260)
- A 260 mm-es acél ajtótok beépítéséhez készlet (260-280)
- A 280 mm-es acél ajtótok beépítéséhez készlet (280-300)
- A 300 mm-es acél ajtótok beépítéséhez készlet (300-320)
- A 320 mm-es acél ajtótok beépítéséhez készlet (320-340)
- A 340 mm-es acél ajtótok beépítéséhez készlet (340-360)
- A 360 mm-es acél ajtótok beépítéséhez készlet (360-380)
- A 380 mm-es acél ajtótok beépítéséhez készlet (380-400)
- A 400 mm-es acél ajtótok beépítéséhez készlet (400-420)

Az utólag szerelhető ajtótokok csatlakozási tartományai: 3D AV, FF AV, CPL AV

Egyrészes ajtótokok: 80-100 és 260-280 között.

Kétrészes ajtótokok: 280-300 és 380-400 között.

Háromrészes ajtótokok: 400-420 és 500-520 között.

A 420 mm-es tartomány feletti ajtótokok külön kérésre kaphatók.

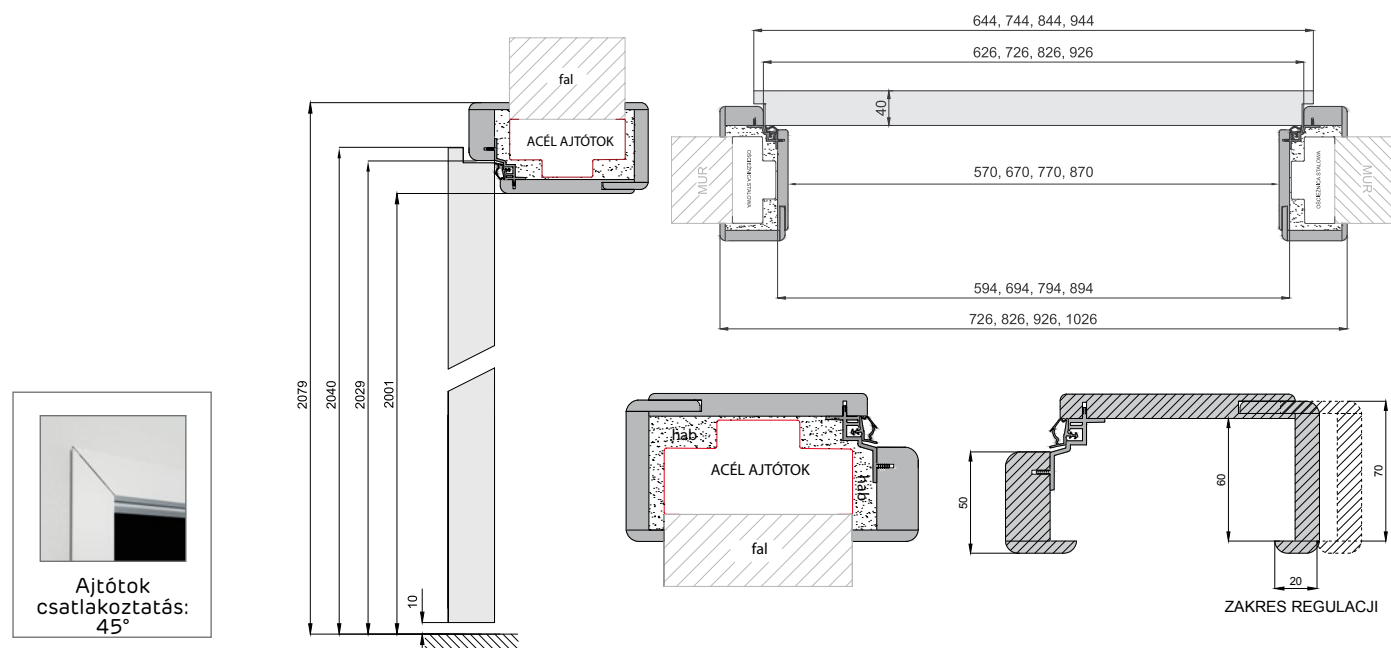

Enyehe színkülönbség léphet fel az ajtótok és a lakkozott ajtószárny között.

# BLOKK (GERÉB) AJTÓTOK

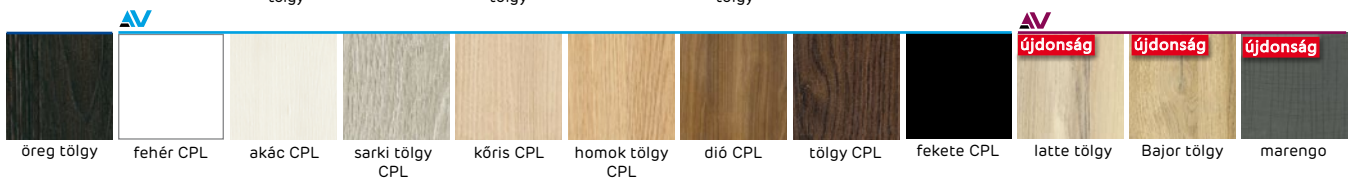
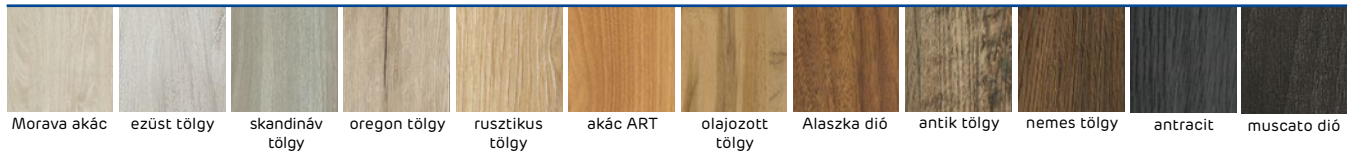

BLOKK (GERÉB) AJTÓTOK	
- üveg, keretes ajtószárnyak	
- keretes ajtószárnyak PLATINIUM KOLLEKCIÓ	
- lemez ajtószárnyak	
Bal, jobb bázis	
Felső keresztléc „60”-„100”	
KERESZTLÉC (KÉTSZÁRNYÚ AJTÓTOKHOZ)	
Takaróléc 60x8x5500 mm	
TAKARÓLÉC 70X12X5500 MM	
TAKARÓLÉC KÉTSZÁRNYÚ AJTÓHOZ 60X8 MM	
70X12 MM-ES TAKARÓLÉC KÉTSZÁRNYÚ AJTÓHOZ	
Negyedkör lécz 18x18 mm	
Negyedkör lécz 18x18 kétszárnyú ajtóhoz	

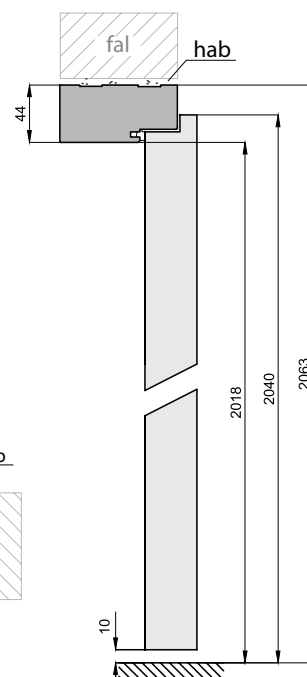
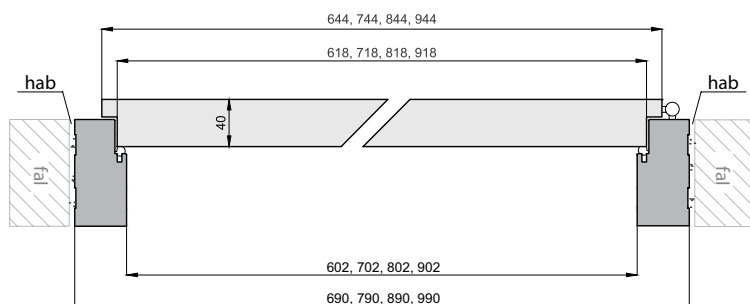
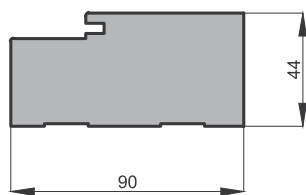

Enyehe szinkronizálás léphet fel az ajtótok és a lakkozott ajtószárny között.

# TARTOZÉKOK

## PADLÓSZEGÉLY LÉC



A lécek csomagban, 5 darabonként kaphatók, hosszuk 2050 mm. A szalagok csak csomagban kerülnek értékesítésre.

Lécek 80x16x2050 mm **FF** **AV** **3D** **AV** **CPL** **AV** **V-P** **AV**

FELÁRAS OPICÓK:  
- RÖGZÍTŐ KAPCSOK A PADLÓSZEGÉLY LÉCEKHEZ  
1. CSOMAG (30 DB.)

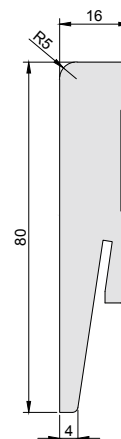



# BELSŐ KILINCSEK

## PLATINUM KAPCSOK



### 3D



KILINCS  
SZÍNEK: fekete, szatén króm, polírozott króm

### HOLIDAY



KILINCS  
SZÍNEK: fekete, szatén króm, polírozott króm

### FENIX



KILINCS  
SZÍNEK: szatén króm, polírozott króm, polírozott króm/szatén króm, fekete



ROZETTA, KULCS, BETÉT  
ROZETTA WC  
SZÍNEK: fekete, szatén króm, polírozott króm, polírozott króm/szatén króm



POLÍROZOTT  
KRÓM



SZATÉN  
KRÓM



POLÍROZOTT KRÓM/  
SZATÉN KRÓM



FEKETE

### YORK-QR



KILINCS  
SZÍNEK: fekete, lakkozott króm, szatén króm

### DIANA-QR



KILINCS  
SZÍNEK: szatén króm, lakkozott króm

### EASY-QR



KILINCS  
SZÍNEK: fekete, lakkozott króm, szatén króm

### PRIMUS-QR



KILINCS  
SZÍNEK: fekete, lakkozott króm, szatén króm



ROZETTA SLIM  
ROZETTA, KULCS, BETÉT  
ROZETTA WC  
SZÍNEK: lakkozott króm, szatén króm, fekete



LAKKOZOTT KRÓM



SZATÉN KRÓM



FEKETE

### CRONOS



KILINCS  
SZÍNEK: polírozott króm, szatén króm, polírozott arany, sárgaréz patina

### ESTER



KILINCS  
SZÍNEK: szatén króm, polírozott króm, antik bronz



ROZETTA, KULCS, BETÉT  
ROZETTA WC  
SZÍNEK: polírozott króm, szatén króm, polírozott arany, sárgaréz patina, antik bronz



POLÍROZOTT  
KRÓM



SZATÉN  
KRÓM



POLÍROZOTT  
ARANY



PATINA  
BRONZ



ANTIK  
BRONZ

# BELSŐ KILINCSEK

## FOKUS-QR



KILINCS  
SZÍNEK: fekete, nikkelt szatén  
velvet, titán, lakkozott króm

## PRESTO-QR



KILINCS  
SZÍNEK: lakkozott króm  
/ lakkozott nikkelt

## TIME-QR



KILINCS  
SZÍNEK: grafiatto bronz,  
lakkozott króm, lakkozott nikkelt

## OMEGA-QR



KILINCS  
SZÍNEK: lakkozott nikkelt

## INSIGNIA-QR



KILINCS  
SZÍNEK: lakkozott króm  
/ lakkozott nikkelt

## PALERMO-QR



KILINCS  
SZÍNEK: lakkozott nikkelt

## JARO-QR ECO



KILINCS  
SZÍNEK: lakkozott króm /  
lakkozott nikkelt

## JANE-QR



KILINCS  
SZÍNEK: grafiatto bronz,  
lakkozott króm / lakkozott nikkelt

## ROMANA-R



KILINCS  
SZÍNEK: grafiatto bronz, lakkozott  
króm / lakkozott nikkelt

## ONYKS-R



KILINCS  
SZÍNEK: lakkozott króm/fehér,  
lakkozott króm/fekete,

## NEMO-QR



KILINCS  
SZÍNEK: lakkozott nikkelt

## QUBIK-QR



KILINCS  
SZÍNEK: lakkozott króm, lakko-  
zott nikkelt, szatén nikkelt velvet,  
titán, fekete



ROZETTA, KULCS, BETÉT  
ROZETTA WC  
SZÍNEK: grafiatto bronz, lakkozott króm/lakkozott nikkelt,  
lakkozott króm/fehér



ROZETTA, KULCS, BETÉT  
ROZETTA WC  
SZÍNEK: lakkozott króm, lakkozott nikkelt, szatén nikkelt velvet,  
titán, grafiatto bronz, lakkozott króm/lakkozott nikkelt, fekete



LAKKOZOTT  
KRÓM



LAKKOZOTT  
KRÓM/LAKKOZOTT  
NIKKEL



LAKKOZOTT  
KRÓM/FEHÉR



LAKKOZOTT  
KRÓM / FEKETE



GRAFIATTO  
BRONZ



LAKKOZOTT  
NIKKEL



SZATÉN NIKKEL  
VELVET



TITÁN



FEKETE

### ENE-QR



KILINCS  
SZÍNEK: lakkozott króm /  
lakkozott nikkell

### SIGMA-QR



KILINCS  
SZÍNEK: rozsdamentes acél

### MILO-QR



KILINCS  
SZÍNEK: króm lakk/nikkell lakk

### MAFF-QR



KILINCS  
SZÍNEK: lakkozott króm/antracit,  
lakkozott króm/lakkozott nikkell



ROZETTA KW-QR,  
KULCS, BETÉT  
ROZETTA KW-QR WC  
SZÍNEK: LAKKOZOTT KRÓM /  
LAKKOZOTT NIKKELL



ROZETTA SN04, KULCS, BETÉT  
ROZETTA SN04 WC  
SZÍNEK: ROZSDAMENTES ACÉL



ROZETTA QUANTA-QR, KULCS, BETÉT  
ROZETTA QUANTA-QR WC  
SZÍNEK: LAKKOZOTT KRÓM/  
ANTRACIT, LAKKOZOTT KRÓM/  
LAKKOZOTT NIKKELL



LAKKOZOTT KRÓM /  
ANTRACIT



LAKKOZOTT  
KRÓM / FEHÉR



ROZSDAMENTES  
ACÉL



LAKKOZOTT  
KRÓM/LAKKOZOTT  
NIKKELL

### PRO



KILINCS  
BETÉT/KULCS  
WC KILINCS  
SZÍNEK: GRAFIATTO BRONZ,  
LAKKOZOTT NIKKELL

### INSIGNIA



KILINCS  
BETÉT/KULCS  
WC KILINCS  
SZÍNEK: GRAFIATTO BRONZ,  
LAKKOZOTT KRÓM /  
LAKKOZOTT NIKKELL

### NEMO



KILINCS  
BETÉT/KULCS  
WC KILINCS  
SZÍNEK: GRAFIATTO BRONZ,  
LAKKOZOTT NIKKELL



LAKKOZOTT  
NIKKELL



LAKKOZOTT KRÓM/  
LAKKOZOTT NIKKELL



GRAFIATTO  
BRONZ

# TARTOZÉKOK

## Zsanértakarók

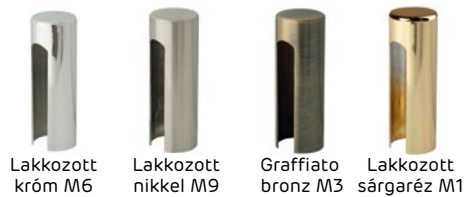

Lakkozott króm M6 Lakkozott nikkel M9 Graffiato bronz M3 Lakkozott sárgaréz M1

## Sárgaréz szellőző

\* Csak a keretes ajtószárnyakra vonatkozik.



Lakkozott króm M6 Lakkozott nikkel M9 Graffiato bronz M3

zsanér a szárnyhoz és az állítható szélességű ajtókerethez



## Betétek a beltéri ajtószárnyakhoz

Elnevezés	Szín
Betét 26/36 M2	Sárgaréz
Betét 26/36 M9	Nikkel
Betét 26/36G M2	Sárgaréz
Betét 26/36G M9	Nikkel



acél kerek fogantyú  
színek: ezüst, grafit



acél ovális fogantyú  
színek: ezüst, grafit



Kampós zár  
+ rozetta

## AJTÓBEHÚZÓ

AJTÓBEHÚZÓ - lassítja az ajtószárny mozgását a bezárás utolsó fázisában gyengéden odahúzza azt a tokhoz.

Növeli az ajtó használatának biztonságát és megakadályozza a szárny ütközését az ajtókkal.

A belső szárnyakhoz, kivéve az üveg ajtókat.

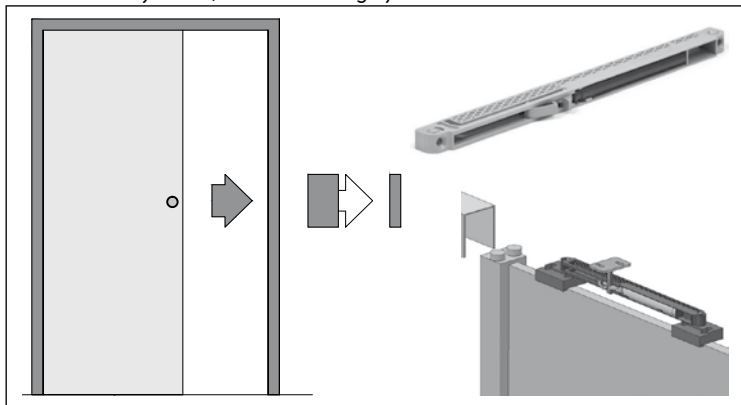

## A DUPLA RENDSZER SZINKRONIZÁLÁSA

A dupla rendszer szinkronizálása: az egyik ajtószárny elmozdítása a másik szárny szimmetrikus elmozdulását eredményezi.

A belső szárnyakhoz, kivéve az üveg ajtókat.

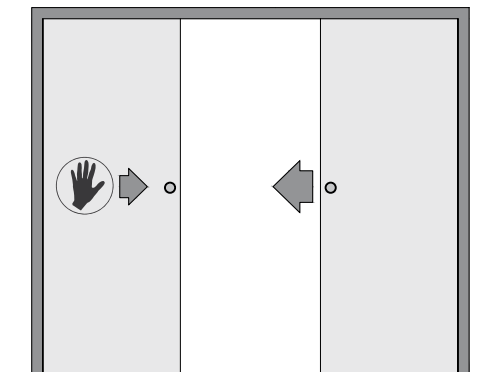

## TÖMÍTÉSEK

A belső ajtó tokjába nyomható tömítés - komplett 5 folyóméter



az ajtótok színe

### a tömítés színe

SPECIÁLIS BEIGE	BARNÁSSZÜRKE	Fehér	FEKETE	SZÜRKE CINK	KIBI	SZÜRKE GRAFIT
Morava akác	Antracit	Akác CPL	Fekete	Sarkvidéki tölgy	Akác ART.	Grafit matt.
Montana tölgy	Antik tölgy	Fehér	Fekete CPL	Sarki tölgy CPL	Dió CPL	Marengo
Olajozott tölgy	Tölgy CPL	Fehér CPL	Fekete matt.	Ezüst tölgy		
Oregon tölgy	Óreg tölgy	Fehér matt.	Carbon tölgy			
Homok tölgy	Nemes tölgy	DAŁB JASNY				
Rusztikus tölgy	Gesztenye	Norvég tölgy				
Skandináv tölgy	Alaska dió	Svéd tölgy				
Sonoma tölgy	Kaszpi dió	Világos szifla				
Kóris CPL	Muscato dió					
Olcha std.						
Fehér dió						
Dió						
Latte tölgy						
Bajor tölgy						

PIROS	KÉK	SÁRGA
HAVANA	PANAMA	BAHAMA

## TAKARÓ LÉCEK



TAKARÓ LÉC 60x8x5500 mm, 5,5 folyóméter

3D FF CPL V-P

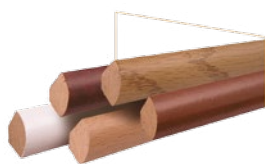

Takaró negyedkör

3D FF CPL V-P



Puha takaró léc 70x12x5500 mm, 5,5 folyóméter

3D FF CPL

## ELEKTROMÁGNESES ZÁR

Elérhető 12 V-os elektromos zár típusok:

- 1410-12AC/DC (zárt állapotú, a tápfeszültség nyitást okoz)
- 1411-12DC (nyitott állapotú, a tápfeszültség zárást okoz)
- 1420-12AC/DC (kapcsolóval, zárt állapotú, a tápfeszültség nyitást okoz, kézzel is kikapcsolható a retesz elcsúsztatásával)

Az elektromágneses zár a következő ajtótokokhoz alkalmazható:

- állítható szélességű V-RETTO standard 122-123. oldal
- állítható szélességű standard 124-125. OLDAL
- blokk 127. oldal



## AUTOMATA KÜSZÖB



Ajtószárny automata küszöbvel



Ajtószárny automata küszöb nélkül

AUTOMATA KÜSZÖB - KERETES AJTÓSZÁRNYAKRA VONATKOZIK

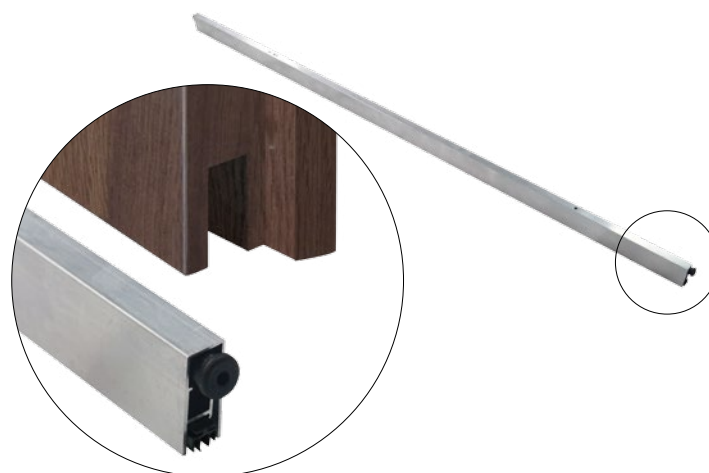

- Az ajtószárny aljára kerül felszerelésre
- Automatikusan, fokozatosan leereszkedik az ajtó bezárásakor
- Megnövelt hangszigetelés
- A tömítés pontos, állandó nyomása lehetővé teszi a hagyományos küszöb elhagyását
- Egyszerű nyomáserő beállítás

# MŰSZAKI INFORMÁCIÓ

## JOBB OLDALI AJTÓSZÁRNY

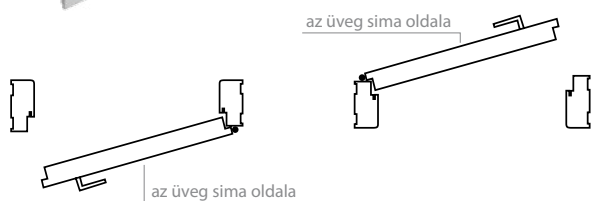

## BAL OLDALI AJTÓSZÁRNY

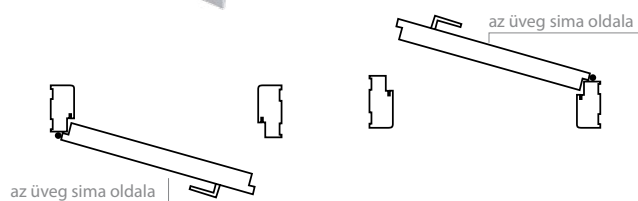

## FALCOS AJTÓSZÁRNY



## FALC NÉLKÜLI AJTÓSZÁRNY



## SZIMPLA FALCOS AJTÓSZÁRNY

A Voster ajtószárnyak minden olyan kerethez alkalmazhatók, amely megfelel a lengyel ipari szabványoknak

Szélesség (SW)	SZÁRNYSZÉLESSÉG (SZ)	magasság a bevágásban
618, 718, 818, 918	644, 744, 844, 944	2017

- Normál szárnyszélesség: „60”, „70”, „80”, „90”.
- „100” szélesség - keretes ajtószárnyak esetében (kivéve a a Kubus, Lupus, Incanto, Prado, Mediolan, Bornos szárnyakat): feláras
- Szélesség „100” - fóliázott és lakkozott szárnyak: feláras
- A zár egy elfordítós opcióval rendelkezik.
- Tekintettel arra, hogy a termékeinkre ragasztott dekoratív fólia a fa szerkezetét reprodukálja, amely nem rendelkezik egyforma gyűrűkkel és színskálával a fa teljes hosszában és szélességében, ezért a dekoratív fólia sem rendelkezik hosszanti és keresztirányban azonos színskálával éserezettel.

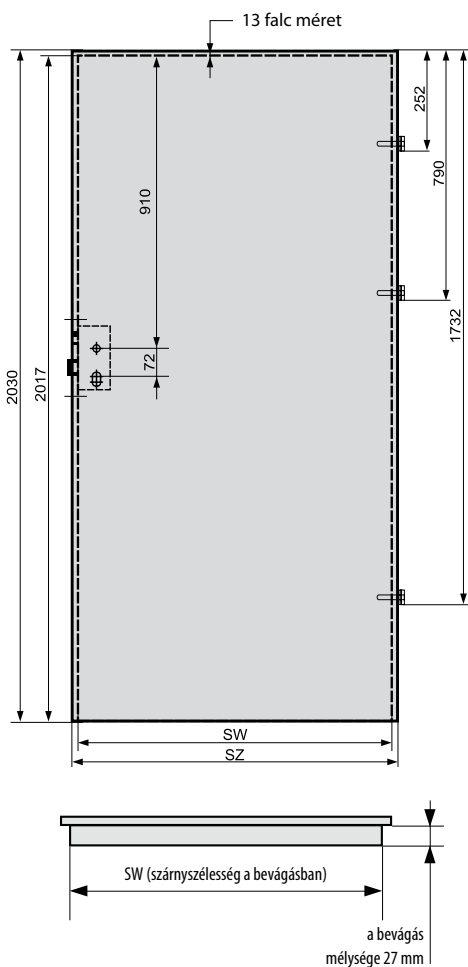

### FALCOS AJTÓSZÁRNY A CSEH NORMA SZERINT

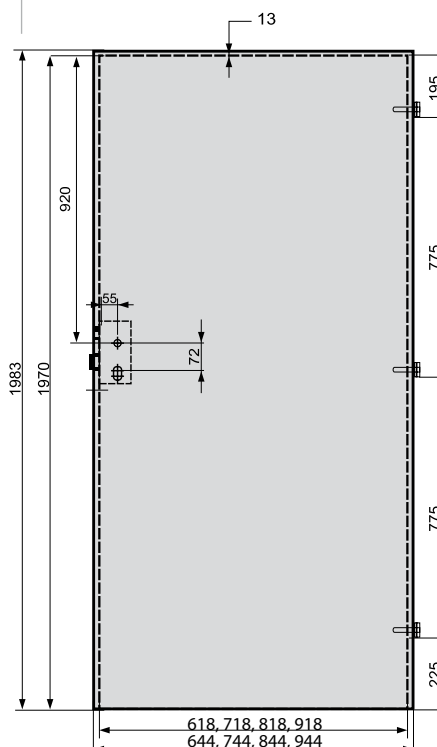

## SZIMPLA FALC NÉLKÜLI AJTÓSZÁRNY

- Normál szárnyszélesség: „60”, „70”, „80”, „90”.
- Szélesség „100” - falc nélküli keretes ajtószárny: feláras
- Tekintettel arra, hogy a termékeinkre ragasztott dekoratív fólia a fa szerkezetét reprodukálja, amely nem rendelkezik egyforma gyűrűkkel és színskálával a fa teljes hosszában és szélességében, ezért a dekoratív fólia sem rendelkezik hosszanti és keresztirányban azonos színskálával éserezettel.
- Az ajtószárny nem fordul elő a cseh szabványban.

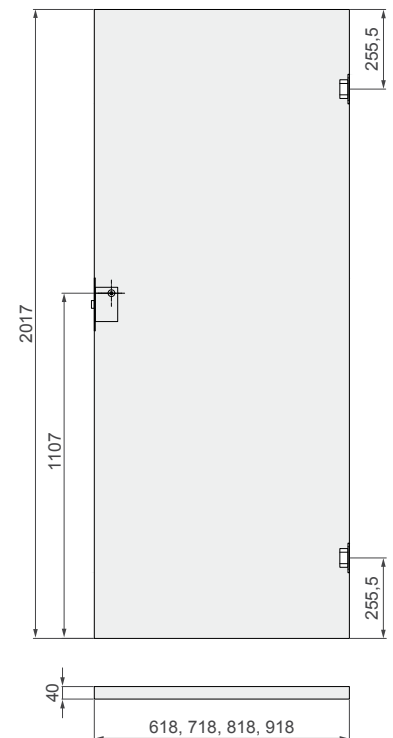

# MŰSZAKI INFORMÁCIÓ

## KERETES AJTÓSZÁRNYAK

### KERETES AJTÓSZÁRNYAK **PLATINIUM** KOLLEKCIÓ

- Masszív konstrukció
- 3 betekerhető csapos zsanér;
- 3 állítható 2-csapos zsanér – PLATINIUM KOLLEKCIÓ
- Innovatív keretleragasztási módszer: szél nélkül.
- Tűlelű fából készült tok – PLATINIUM KOLLEKCIÓ
- Merev, stabil konstrukció.
- A mechanikai hatással szembeni nagy ellenállás.
- Üveg lezáró lécs mentes.
- Edzett ablaküveg
- Az üveg sima oldala az ajtó szélesebb szárnyában található.
- Fordított üvegbehelyezés lehetősége - ingyenesen.
- A zár egy elfordításos opcióval rendelkezik.
- Lehetőség van a keretes ajtószárny max. 4 cm-er történő megrövidítésére a garancia elvesztése nélkül - nem vonatkozik a tolóajtókra és a kétszárnyú ajtókra.

- Tekintettel arra, hogy a termékeinkre ragasztott dekoratív fólia a fa szerkezetét reprodukálja, amely nem rendelkezik egyforma gyűrűkkel és színskálával a fa teljes hosszában és szélességében, ezért a dekoratív fólia sem rendelkezik hosszanti és keresztirányban azonos színskálával és erezzel.
- A gyártó fenntartja annak a lehetőségét, hogy az üvegtáblák áttetszősége és színe eltérjen azoktól a szitanyomtatási technológiában előállított üvegtábláktól, amelyek a bemutató ajtókon található szárnyakra lettek felszerelve vagy korábban gyártott ajtólapokban találhatóak.
- Lehetőség van kulcslyuk furat nélküli szárny rendelésre (takarékos zár) - felár nélkül.

### FALCOS AJTÓSZÁRNY A CSEH NORMA SZERINT

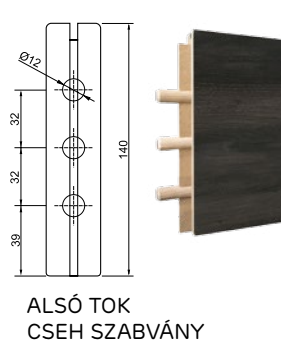
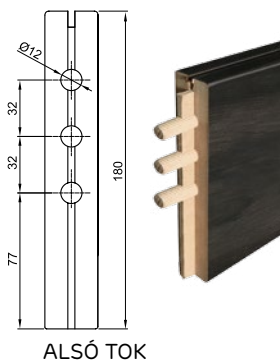
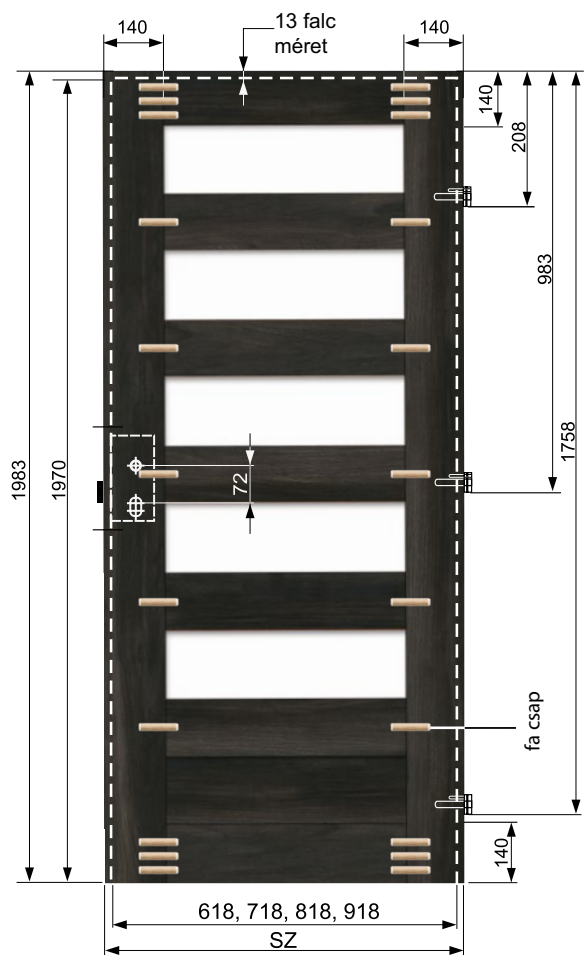
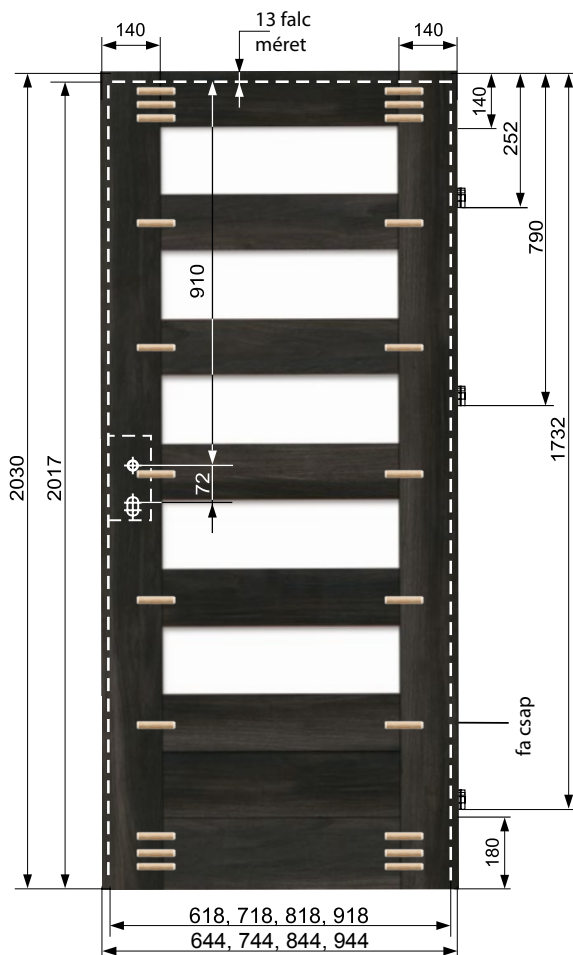

#### Alsó keretmagasság a cseh szabványban:

**DUO** szárny: 359 mm (406 mm PL),

**MOBI** falcos ajtószárny: 342 mm (389 mm PL),

**VINCI** ajtószárny. **BELLO**: 133 mm (180 mm PL).

Falc nélküli ajtószárnyak a cseh normában - az alsó keret 47 mm-es bevágással.

Ajtószárnyak: Loft, Kubus, Mono, Windoor (I, III, IV, Sphagetti), Plato - nem kapható a cseh szabványban.



# KERETES AJTÓSZÁRNYAK



Belső metszet



Tömör - masszív VÁZ konstrukció (méhsejt struktúra nélkül)

## SZELLŐZÉS MEGOLDÁSOK



Szellőző kivágás

20



Szellőző nyílások:  
- szárny szélesség „60”, „70” - 4 db.

80



Szellőző nyílások:  
- szárny szélesség „80”, „90” - 5 db.

Rácsos PVC szellőző nyílás - Ø 47 mm.  
Sárgaréz szellőző nyílás - Ø 40 mm.

A fenyőfából készült keret a PLATINIUM valamint a LOFT kollekciókra és a falc nélküli LOFT kollekcióban található meg.



## - TOLÓAJTÓ SZÁRNY FALC NÉLKÜLI KIVITELBEN

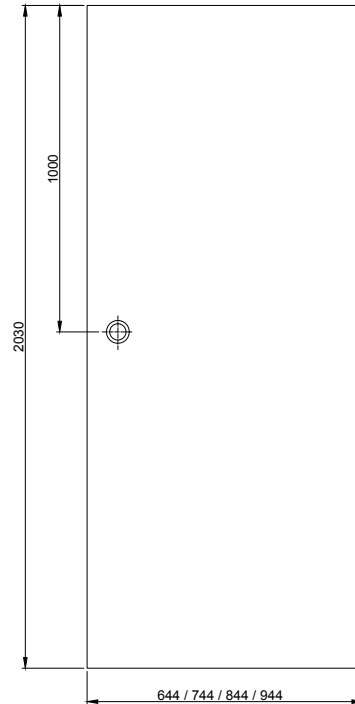

tolóajtó szárnyak  
- keret fóliázás 360°



láthatatlan élek

# MŰSZAKI INFORMÁCIÓ

Stabilizáló szárnykitöltési lehetőségek - csak a lakkozott ajtószárnyakra vonatkozik

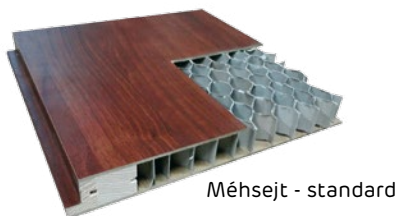

A beltéri lakkozott ajtók felépítése

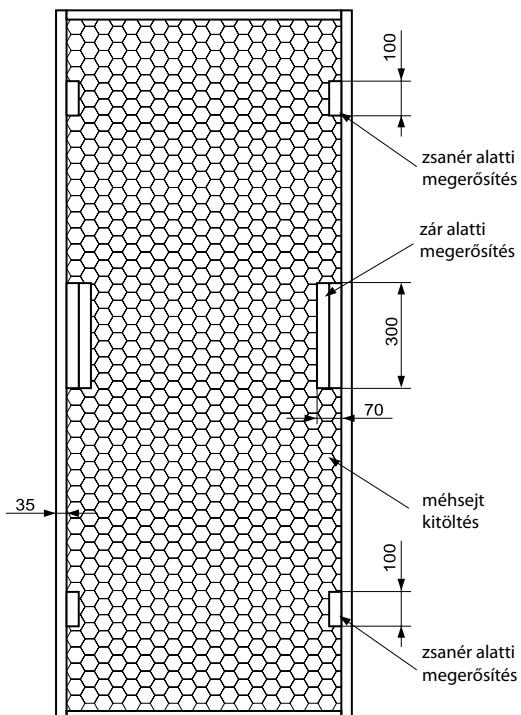

## KÉTSZÁRNYÚ AJTÓK



A baloldali ajtószárny passzív / a jobboldali ajtószárny aktív



A baloldali ajtószárny aktív / a jobboldali ajtószárny passzív

# KÉTSZÁRNYÚ AJTÓK

## Falcos dupla ajtószárnyak

A KETTŐS FALCOS AJTÓSZÁRNYAK KONFIGURÁCIÓS LEHETŐSÉGEI

Méret szimbólum	méretek (mm)		
	SZ	SW	kombináció: aktív szárny + passzív szárny
„100 D”	1091	1065	644 + 444
„110 D”	1191	1165	744 + 444
„120”	1291	1265	844 + 444; 644 + 644
„130”	1391	1365	944 + 444; 744 + 644; 644 + 744
„140”	1491	1465	1044 + 444; 844 + 644; 744 + 744; 644 + 844
„150”	1591	1565	944 + 644; 844 + 744; 744 + 844; 644 + 944
„160”	1691	1665	1044 + 644; 944 + 744; 844 + 844
			744 + 944; 644 + 1044
„170”	1791	1765	1044 + 744; 944 + 844; 844 + 944; 744 + 1044
„180”	1891	1865	1044 + 844; 944 + 944; 844 + 1044
„190”	1991	1965	1044 + 944; 944 + 1044
„200”	2091	2065	1044 + 1044

■ A fóliázott és lakkozott szárnyakra vonatkozik. ■ A keretes ajtószárnyakra vonatkozik.

A kettős ajtószárnyak ára = az ajtószárny ára x 2 minden ajtószárny esetében.

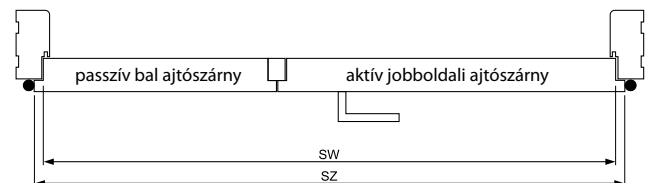

## Dupla falcos ajtószárnyak - blokk ajtótok

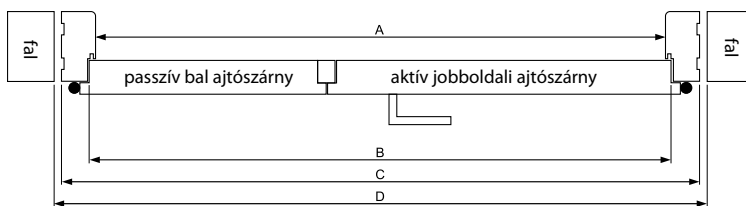

méretek (mm)	méretek (mm)			
	A	B	C	D
„100 D”	1049	1073	1137	1161
„110 D”	1149	1173	1237	1261
„120”	1249	1273	1337	1361
„130”	1349	1373	1437	1461
„140”	1449	1473	1537	1561
„150”	1549	1573	1637	1661
„160”	1649	1673	1737	1761
„170”	1749	1773	1837	1861
„180”	1849	1873	1937	1961
„190”	1949	1973	2037	2061
„200”	2049	2073	2137	2161

A lakkozott szárnyakra vonatkozik.

## Dupla falcos ajtószárnyak - állítható szélességű standard ajtókeret

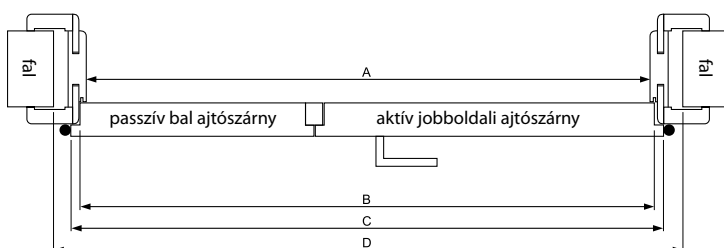

méretek (mm)	méretek (mm)			
	A	B	C	D
„100 D”	1049	1073	1093	1133
„110 D”	1149	1173	1193	1233
„120”	1249	1273	1293	1333
„130”	1349	1373	1393	1433
„140”	1449	1473	1493	1533
„150”	1549	1573	1593	1633
„160”	1649	1673	1693	1733
„170”	1749	1773	1793	1833
„180”	1849	1873	1893	1933
„190”	1949	1973	1993	2033
„200”	2049	2073	2093	2133

A lakkozott szárnyakra vonatkozik.



[www.voster.pl](http://www.voster.pl)



Ellenőrizze, hol vásárolhatja meg termékeinket

## KERESKEDELMI KÉPVISELŐK

+48 693 867 100

+48 609 346 500

+48 609 871 500

+48 609 482 500

**VOSTER**<sup>®</sup>

Zarzecze, ul. Mickiewicza 155, 37-400 Nisko

tel. +48 15 870 14 44, +48 15 841 11 94, fax +48 15 870 14 85

e-mail: [handlowy@voster.pl](mailto:handlowy@voster.pl) [www.voster.pl](http://www.voster.pl)



PODKARPACKA NAGRODA  
GOSPODARZA



LÁTOGASS MEG MINKET

A [WWW.FACEBOOK.COM/VOSTER.DRZWI/](https://www.facebook.com/voster.drzwi/) OLDALON



INSTAGRAM

[WWW.INSTAGRAM.COM/VOSTER\\_DRZWI/](https://www.instagram.com/voster_drzwi/)