

VOSTER®

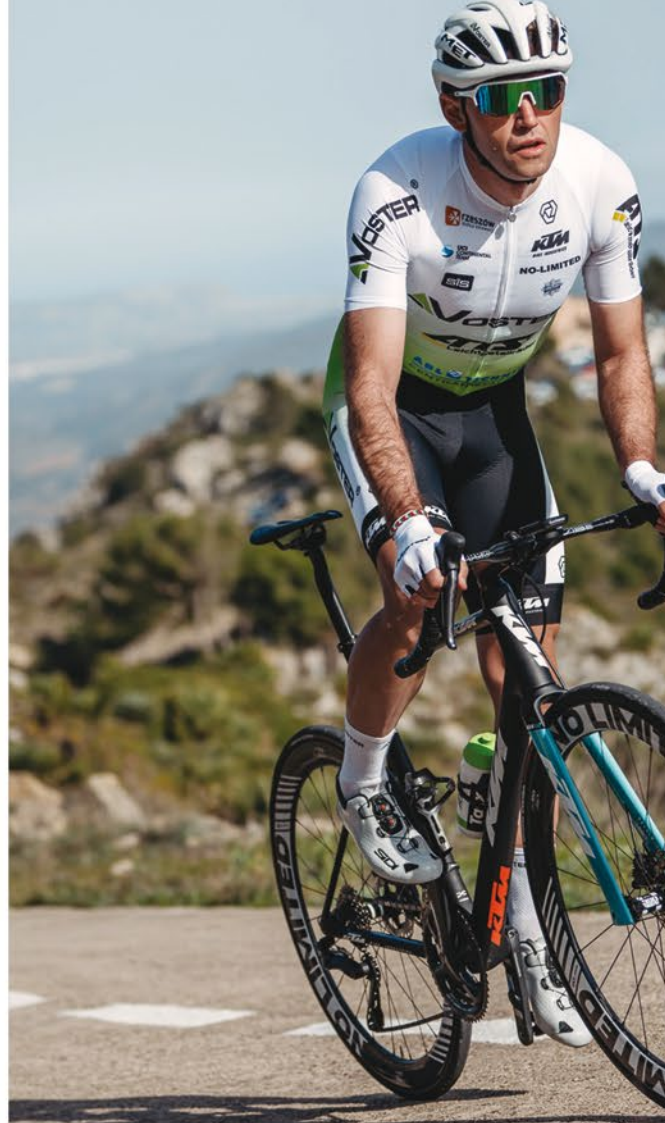



VOSTER ATS TEAM – ПРОФЕССИОНАЛЬНАЯ
ВЕЛОСИПЕДНАЯ КОМАНДА С ЛИЦЕНЗИЕЙ
UCI CONTINENTAL TEAM





Professional

Cycling Team

Voster ATS Team – профессиональная велокоманда с лицензией UCI Continental Team, насчитывающая одиннадцать велогонщиков. В их числе чемпион Польши по шоссейному велоспорту Мацей Патерский и победитель семи гонок сезона 2021 Патрик Стош. В шоссейных велогонках на трассах всей Европы велосипедисты выступают в цветах компании Voster.

VOSTER®

www.vosteratsteam.pl



- 86
- 64
- 53
- 32
- 21
- 10

↑
2
↓

22

SELVA
внутриподъездные
двери
стр. 164

СОДЕРЖАНИЕ

МЕЖКОМНАТНЫЕ ДВЕРНЫЕ ПОЛОТНА

ЦАРГОВЫЕ ДВЕРНЫЕ ПОЛОТНА

ЦАРГОВЫЕ ДВЕРНЫЕ ПОЛОТНА БЕЗ ПРИТВОРА

■ LOFT	14-15
■ VANILLA НОВИНКА	16-17
■ ETNA НОВИНКА	18-19
■ MEDIOLAN	20-21
■ MOBI	22-23
■ BERGAMO	24-25
■ GRAFO	26-27
■ RUMBA	28-29

КОЛЛЕКЦИЯ COOLORS

■ RUMBA	32-33
---------	-------

ДВЕРНЫЕ ПОЛОТНА С ПРИТВОРОМ

■ RUMBA	34-35
■ DUO	36-37
■ DELLA НОВИНКА	40-41
■ VINCI	42-43
■ BELLO	44-45
■ MOBI	46-47
■ KUBUS, LUPUS	48-49
■ INCANTO	50-51
■ PRADO	52-53
■ MURANO	54-55
■ NEUTRA	56-57
■ MEDIOLAN	58-59
■ BORNOS	60-61
■ BERGAMO	62-63
■ MARS	64-65
■ VICAR	66-67
■ TIGA	68-69
■ TANGO	70-71
■ LUGO	72-73
■ TOLEDO	74-75
■ LATINO	76-77
■ BRANDY	78-79
■ ROCCO	80-81
■ ZITRON	82-83
■ VANILLA	84-85
■ ETNA	86-87
■ ANTARES	88-89
■ PRIX	90-91

КОЛЛЕКЦИЯ PLATINIUM

■ МОДЕЛЬ Q	94-95
■ МОДЕЛЬ X	96-97
■ МОДЕЛЬ Y	98-99
■ МОДЕЛЬ V	100-101

СТЕКЛЯННЫЕ ДВЕРНЫЕ ПОЛОТНА

■ MONO	104-105
■ WINDOOR II, WINDOOR IV, WINDOOR SPAGHETTI	106-107
■ PLATO	108-109

ГЛУХИЕ ДВЕРНЫЕ ПОЛОТНА

■ ХАРАКТЕРИСТИКИ	110-111
■ ЩИТОВЫЕ ГЛУХИЕ	112-113
■ РЕВЕРСИВНЫЕ	114-115
■ БЕЗ ПРИТВОРА ДЛЯ СИСТЕМЫ SARA PRO	116-117
■ ДВЕРНАЯ КОРОБКА, СКРЫТАЯ СИСТЕМА SARA PRO	118-119
■ MODERNO БЕЗ ПРИТВОРА	122-123
■ MAGNETIC БЕЗ ПРИТВОРА	124-125
■ ЩИТОВЫЕ ГЛУХИЕ С ПРИТВОРОМ	126-127
■ MODERNO С ПРИТВОРОМ НОВИНКА	128-129

■ INTARSJA - ДВЕРНЫЕ ПОЛОТНА С ИНКРУСТАЦИЯМИ НОВИНКА	130-131
■ BULAJ - ДВЕРНЫЕ ПОЛОТНА С ИЛЛЮМИНАТОРАМИ НОВИНКА	132-133

ЛАКИРОВАННЫЕ ДВЕРНЫЕ ПОЛОТНА

■ ЩИТОВЫЕ, TORINO	136-137
■ KORA, METRIX, SOFIA, MILANO, ALBA	139

РАЗДВИЖНЫЕ СИСТЕМЫ

■ КАССЕТА ДЛЯ ДВЕРИ-ПЕНАЛА БЕЗ ДВЕРНОЙ КОРОБКИ ОДИНАРНАЯ	140-141
■ РАЗДВИЖНАЯ СИСТЕМА АЛЮМИНИЙ Г/К ОДИНАРНАЯ	142
■ ДВЕРНЫЕ КОРОБКИ ДЛЯ ОДИНАРНОЙ СИСТЕМЫ АЛЮМИНИЙ Г/К	143
■ РАЗДВИЖНАЯ СИСТЕМА АЛЮМИНИЙ Г/К ДВОЙНАЯ	144
■ ДВЕРНЫЕ КОРОБКИ ДЛЯ ДВОЙНОЙ СИСТЕМЫ АЛЮМИНИЙ Г/К	145
■ НАСТЕННАЯ РАЗДВИЖНАЯ СИСТЕМА ОДИНАРНАЯ	146-147
■ НАСТЕННАЯ РАЗДВИЖНАЯ СИСТЕМА ДВОЙНАЯ	148-149
■ СИСТЕМА LOFT GLASS	150-151
■ СИСТЕМА LOFT LINE	152-153
■ АЛЮМИНИЕВАЯ НАСТЕННАЯ СИСТЕМА	154-155
■ РАЗДВИЖНАЯ СИСТЕМА MAGPLUS	156-157

ВНУТРЕННИЕ ВХОДНЫЕ ДВЕРИ

■ SOLLER НОВИНКА	158-161
■ SELVA НОВИНКА	162-165
■ SELVA LACO НОВИНКА	166-167
■ ДВЕРНАЯ КОРОБКА ДЛЯ: SOLLER, SELVA НОВИНКА	168-169
■ ОГНЕСТОЙНОСТЬ INTER EI30, EI60 НОВИНКА	170-173

ДВЕРНЫЕ КОРОБКИ

■ РЕГУЛИРУЕМАЯ ДВЕРНАЯ КОРОБКА БЕЗ ПРИТВОРА V-RETTO	174
■ НЕРЕГУЛИРУЕМАЯ ДВЕРНАЯ КОРОБКА БЕЗ ПРИТВОРА	175
■ РЕВЕРСИВНАЯ ДВЕРНАЯ КОРОБКА НОВИНКА	176-177
■ РЕГУЛИРУЕМАЯ ДВЕРНАЯ КОРОБКА С ПРИТВОРОМ V-RETTO СТАНДАРТ	178-179
■ РЕГУЛИРУЕМАЯ ДВЕРНАЯ КОРОБКА СТАНДАРТ	180-181
■ НАКЛАДНАЯ ДВЕРНАЯ КОРОБКА	182
■ НЕРЕГУЛИРУЕМАЯ ДВЕРНАЯ КОРОБКА	183
■ НАКЛАДКА ДЛЯ РЕГУЛИРУЕМОЙ ДВЕРНОЙ КОРОБКИ V-RETTO	184
■ НАКЛАДКА ДЛЯ РЕГУЛИРУЕМОЙ ДВЕРНОЙ КОРОБКИ СТАНДАРТ	185

АКСЕССУАРЫ

■ АЖУРНЫЕ ПАНЕЛИ, НАЛИЧНИКИ 100 OR, ЗАЩИТНЫЕ ПАНЕЛИ, ПЛИНТУСЫ, ДЕКОРАТИВНЫЕ РЕЕЧНЫЕ ПАНЕЛИ, ДВЕРНЫЕ РУЧКИ PLATINIUM, ДВЕРНЫЕ РУЧКИ, НАКЛАДКИ НА ПЕТЛИ, ВЕНТИЛЯЦИОННЫЕ ВТУЛКИ, ЦИЛИНДРОВЫЕ ЗАМКИ, ДОВОДЧИК, СИНХРОНИЗАТОР РАЗДВИЖНОЙ СИСТЕМЫ, УПЛОТНИТЕЛЬНЫЕ ПРОКЛАДКИ, НАЛИЧНИКИ, МОЛДИНГИ 1/4 КРУГА, ЭЛЕКТРОМЕХАНИЧЕСКИЕ ЗАЩЕЛКИ	186-196
---	---------

<u>ТЕХНИЧЕСКИЕ ХАРАКТЕРИСТИКИ</u>	197-209
-----------------------------------	---------

ТИПЫ ПОКРЫТИЙ

PLATINIUM



Platinum: Пленка с полипропиленовым покрытием. Устойчивость к загрязнениям, царапинам и стиранию. Простота в уходе, устойчивость к воздействию химических веществ, эластичность. Превосходное качество нанесения: уникальное сочетание тиснения и печати, высококачественная имитация структуры натурального дерева.

белый матовый

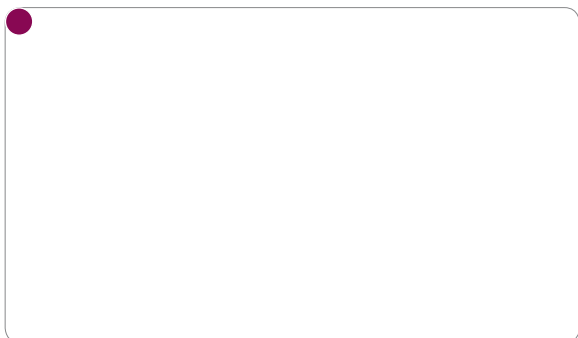

бянко

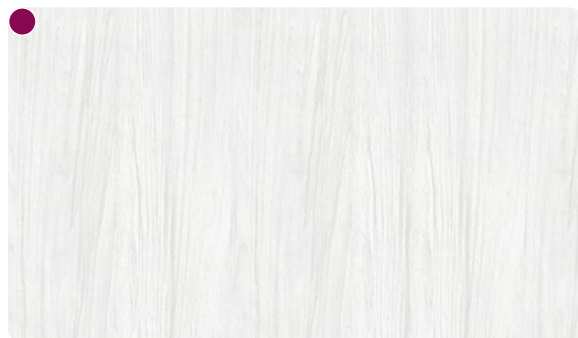

дуб арктик



дуб латте



дуб Бавария



медь

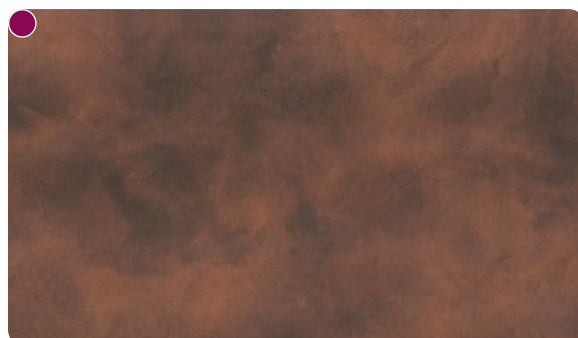

дуб карбон*



черный матовый

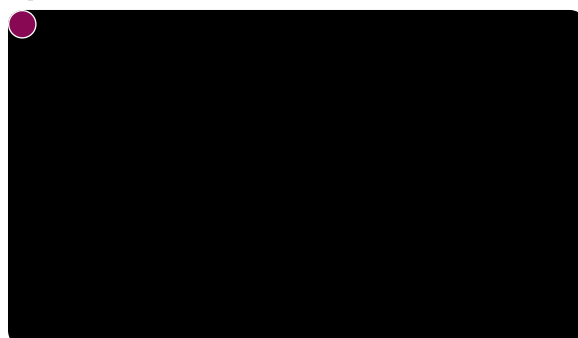

* ограниченное предложение

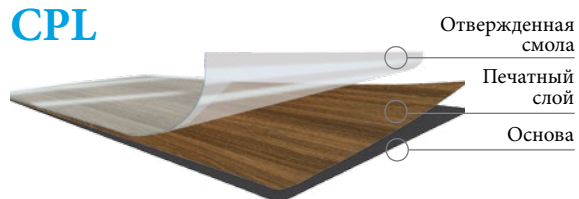
CPL

CPL: высокая устойчивость к стиранию, царапинам, воздействию света. Структура дерева.

дуб полярный CPL



ясень CPL

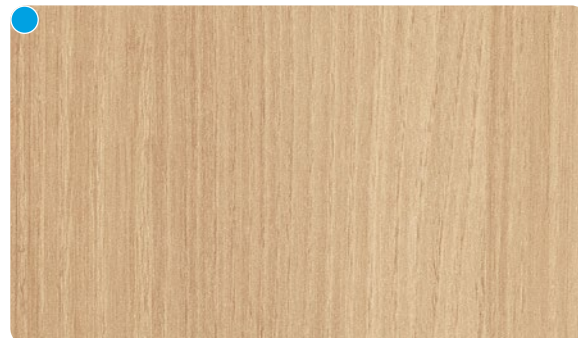

дуб песочный CPL



дуб CPL

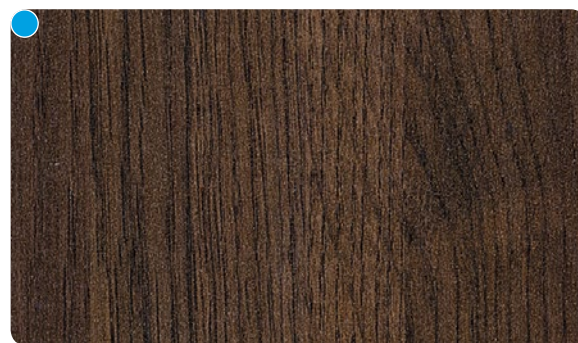

ТИПЫ ПОКРЫТИЙ

3D

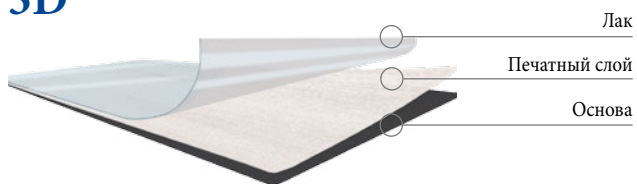

Пленка 3D: трехмерный эффект. Высокоточная имитация поверхности и структуры дерева. Устойчивость к стиранию.

дуб канадский **НОВИНКА**



парижский серый **НОВИНКА**

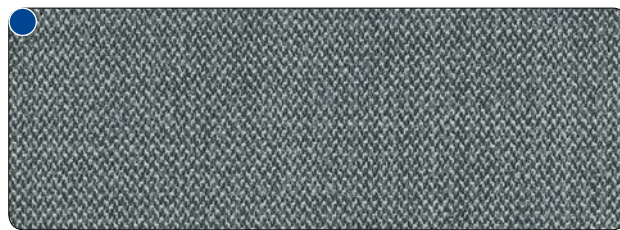

дуб норвежский



дуб шведский



дуб Монтана

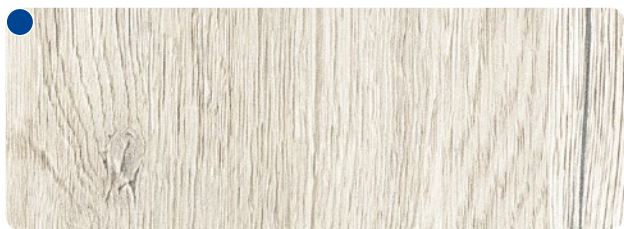

акация моравы



орех белый

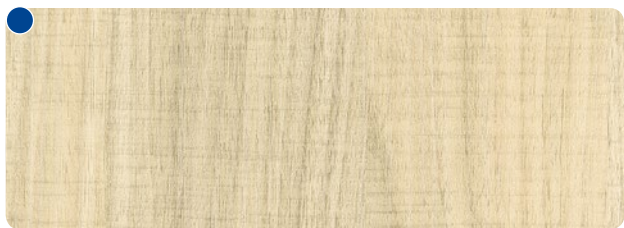

дуб сонома

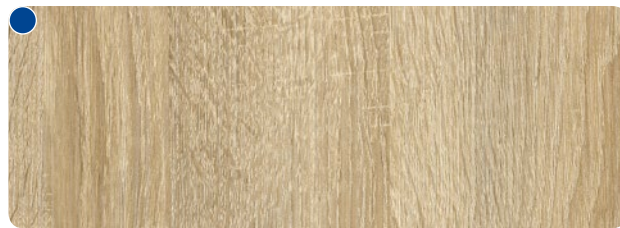

дуб Орегон



дуб масляный

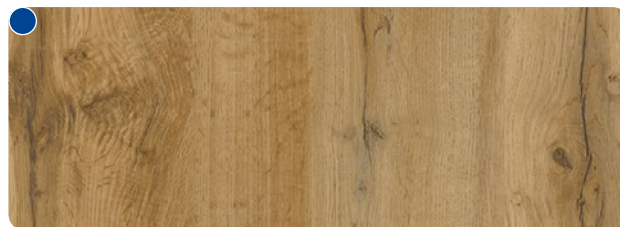

итальянский орех



дуб серебристый FOL

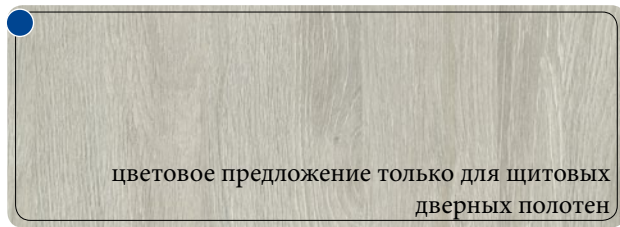

сосна



дуб античный*



антрацит

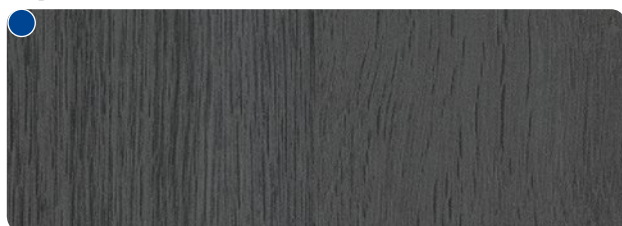

мускатный орех*



дуб старый

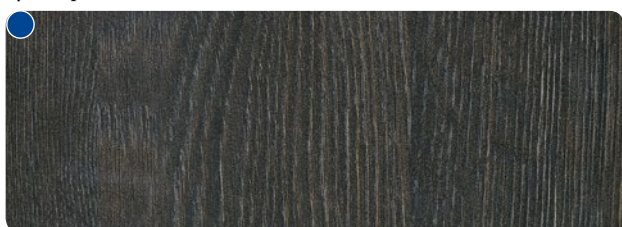

* ограниченное предложение

FF



Финиш-пленка: устойчивость к стиранию.

КОЛЛЕКЦИЯ COOLORS

белый



Багама



графит матовый



Гавана



темно-синий

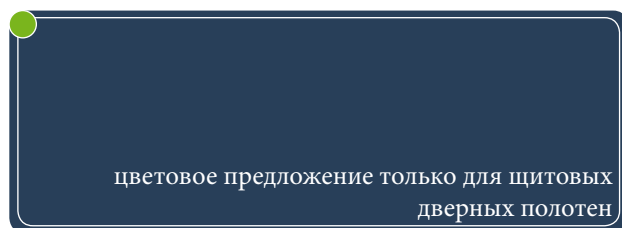

Панама



ДОСТОИНСТВА – ДВЕРНЫЕ ПОЛОТНА ЦАРГОВЫЕ БЕЗ ПРИТВОРА

высокая устойчивость
к механическим
воздействиям

массивная конструкция
– две скрытые петли 3D
с регулировкой в трех
плоскостях, третья
петля – платная опция



конструкция
в разрезе

литая массивная
сборная конструкция



жесткая, стабильная
конструкция



дверное полотно
в одной плоскости
с наличниками образует
гладкую эстетичную
поверхность

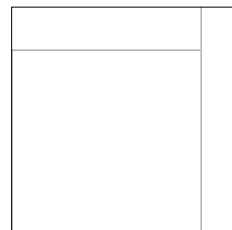

закаленное стекло

магнитный замок
– бесшумное
закрывание



отсутствие штапиков

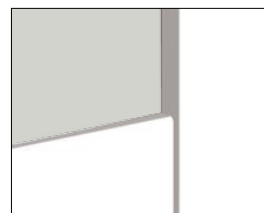

деревянные шканты,
стабилизирующий шип



ДОСТОИНСТВА – ДВЕРНЫЕ ПОЛОТНА ЦАРГОВЫЕ С ПРИТВОРОМ

высокая устойчивость к механическим воздействиям

массивная конструкция – 3 штыревые ввертные петли

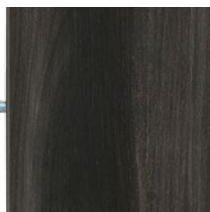

конструкция в разрезе

литая массивная царговая конструкция



жесткая, стабильная конструкция



мягкая линия фальца, инновационная технология облицовки рамы: отсутствие кромки



закаленное стекло

отсутствие штапиков



декоративная планка – полированный алюминий



деревянные шканты и стабилизирующий шип



ДВЕРНЫЕ ПОЛОТНА ЦАРГОВЫЕ БЕЗ ПРИТВОРА



КОНСТРУКЦИЯ

- ЦАРГОВОЕ ДВЕРНОЕ ПОЛОТНО БЕЗ ПРИТВОРА
- ЦАРГИ ИЗ ПЛИТЫ МДФ

ПОКРЫТИЕ

- ПОКРЫТИЕ ДВЕРНОГО ПОЛОТНА
- - FF ФИНИШ-ПЛЕНКА, ● - 3D ПЛЕНКА 3D, ● - CPL ПОКРЫТИЕ CPL,
- - PP PLATINIUM

ФУРНИТУРА

- ДВЕ СКРЫТЫЕ ПЕТЛИ 3D
- МАГНИТНЫЙ ЗАМОК ПОД КЛЮЧ, ЦИЛИНДРОВЫЙ ВКЛАДЫШ ИЛИ С ЗАВЕРТКОЙ-ФИКСАТОРОМ

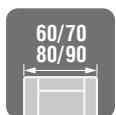

ШИРИНА ДВЕРНЫХ ПОЛОТЕН

- „60”, „70”, „80”, „90”

ТЕХНИЧЕСКИЕ ХАРАКТЕРИСТИКИ СТР. 197-203



ПЛАТНЫЕ ОПЦИИ

- ВЕНТИЛЯЦИОННЫЙ ПОДРЕЗ
- ВЕНТИЛЯЦИОННЫЕ ВТУЛКИ ПВХ (за исключением коллекции COOLORS)
- ВЕНТИЛЯЦИОННЫЕ ВТУЛКИ ЛАТУННЫЕ
- ДВЕРНОЕ ПОЛОТНО „100”
- ОПУСКАЮЩИЙСЯ ПОРОГ
- ТРЕТЬЯ ПЕТЛЯ (доплата к дверной коробке)
- ЧЕРНЫЕ НАКЛАДКИ НА ПЕТЛИ (для дверного полотна и регулируемой дверной коробки)
- ЧЕРНЫЙ ЗАМОК (для дверного полотна и регулируемой дверной коробки)
- ДВУПОЛЬНЫЕ ДВЕРНЫЕ ПОЛОТНА цена полотна x 2 + доплата
- СТЕКЛО DARK GREY в моделях MOBI, VANILLA, ETNA
- СТЕКЛО VSG - ДВУСТОРОННЕЕ ГЛАДКОЕ СТЕКЛО
- В ОФЕРТЕ ДВЕРНОЕ ПОЛОТНО ПО ЧЕШСКОМУ СТАНДАРТУ



ДВЕРНЫЕ ПОЛОТНА ЦАРГОВЫЕ С ПРИТВОРОМ



КОНСТРУКЦИЯ

- ЦАРГОВОЕ ДВЕРНОЕ ПОЛОТНО С ПРИТВОРОМ
- ЦАРГИ ИЗ ПЛИТЫ МДФ
- ШИРИНА ВЕРТИКАЛЬНЫХ ЦАРГ 14 СМ

ПОКРЫТИЕ

- ПОКРЫТИЕ ДВЕРНОГО ПОЛОТНА
- - FF ФИНИШ-ПЛЕНКА, ● - 3D ПЛЕНКА 3D, ● - CPL ПОКРЫТИЕ CPL,
- - PP PLATINIUM

ФУРНИТУРА

- ТРИ ШТЫРЕВЫЕ ВВЕРТНЫЕ ПЕТЛИ
- ЗАМОК ПОД КЛЮЧ, ЦИЛИНДРОВЫЙ ЗАМОК ИЛИ С ЗАВЕРТКОЙ-ФИКСАТОРОМ

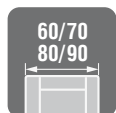

ШИРИНА ДВЕРНЫХ ПОЛОТЕН

- „60”, „70”, „80”, „90”

ТЕХНИЧЕСКИЕ ХАРАКТЕРИСТИКИ СТР. 197-203



ПЛАТНЫЕ ОПЦИИ

- ВЕНТИЛЯЦИОННЫЙ ПОДРЕЗ
- ВЕНТИЛЯЦИОННЫЕ ВТУЛКИ ПВХ
- ВЕНТИЛЯЦИОННЫЕ ВТУЛКИ ЛАТУННЫЕ
- ДВЕРНОЕ ПОЛОТНО „100”
- ОПУСКАЮЩИЙСЯ ПОРОГ
- ЧЕРНЫЕ ПЕТЛИ для дверного полотна и регулируемой дверной коробки (не применяется в чешском стандарте и в МОДЕЛЯХ Q, X, Y, V)
- ДВУПОЛЬНЫЕ ДВЕРНЫЕ ПОЛОТНА цена полотна x 2 + доплата
- СТЕКЛО DARK GREY устанавливается в моделях: MOBI, VINCI, VANILLA, МОДЕЛЬ Q, ETNA, МОДЕЛЬ X
- СТЕКЛО VSG - ДВУСТОРОННЕЕ ГЛАДКОЕ СТЕКЛО
- В ОФЕРТЕ ДВЕРНОЕ ПОЛОТНО ПО ЧЕШСКОМУ СТАНДАРТУ





ДЕКОР МОДЕЛИ: БЕЛЫЙ МАТОВЫЙ

ВАРИАНТЫ ДЕКОРА:



черный
матовый



белый
матовый



дуб Бавария

(декор для
модели
LOFT 20, 30,
60, 70)

ОБЛИЦОВКА - ПОКРЫТИЕ ДВЕРНОГО ПОЛОТНА:

● - PP PLATINIUM

ОСТЕКЛЕНИЕ

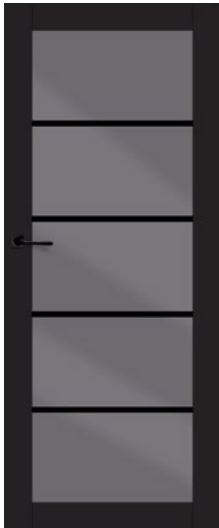

LOFT 10 БЕЗ ПРИТВОРА
ПРОЗРАЧНОЕ СТЕКЛО
ГРАФИТ

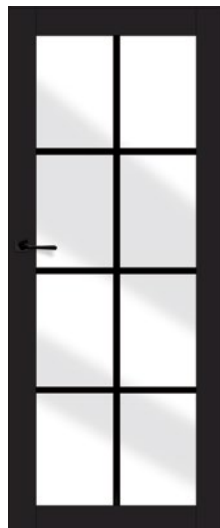

LOFT 20 БЕЗ ПРИТВОРА
ПРОЗРАЧНОЕ СТЕКЛО
НАНЕСЕНИЕ РИСУНКА:
ЛАКОКРАСОЧНОЕ
ПОКРЫТИЕ НА СТЕКЛЕ



LOFT 30 БЕЗ ПРИТВОРА
ПРОЗРАЧНОЕ СТЕКЛО
НАНЕСЕНИЕ РИСУНКА:
ЛАКОКРАСОЧНОЕ
ПОКРЫТИЕ НА СТЕКЛЕ

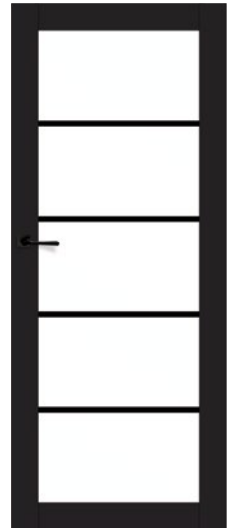

LOFT 40 БЕЗ ПРИТВОРА
СТЕКЛО ОКРАШЕННОЕ
БЕЛОЕ



LOFT 50 БЕЗ ПРИТВОРА
СТЕКЛО ОКРАШЕННОЕ
ЧЕРНОЕ



LOFT 60 БЕЗ ПРИТВОРА
СТЕКЛО ОКРАШЕННОЕ
БЕЛОЕ



LOFT 70 БЕЗ ПРИТВОРА
СТЕКЛО ОКРАШЕННОЕ
ЧЕРНОЕ



LOFT 90 БЕЗ ПРИТВОРА
СТЕКЛО ПРОЗРАЧНОЕ

LOFT 10, 40, 50 НА СТЕКЛЕ НА КЛЕЕВОЙ ОСНОВЕ
УСТАНОВЛЕННЫ ШТАПИКИ МДФ В ЦВЕТ ДВЕРНОГО
ПОЛОТНА
LOFT 20, 30 РИСУНОК - ЛАКОКРАСОЧНОЕ ПОКРЫТИЕ
НА СТЕКЛЕ

ВОЗМОЖНОСТЬ
ИЗГОТОВЛЕНИЯ
ДВЕРНОГО ПОЛОТНА
ДЛЯ РАЗДВИЖНОЙ
СИСТЕМЫ LOFT
LINE, ТЕХНИЧЕСКИЕ
ХАРАКТЕРИСТИКИ
СТР. 152-153. LOFT
ПРЕДЛАГАЕТСЯ
ТОЛЬКО
В ОДНОПОЛЬНОЙ
ВЕРСИИ.



ШИРИНА
ДВЕРНЫХ
ПОЛОТЕН



МАГНИТНЫЙ
ЗАМОК

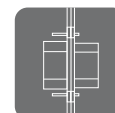

СКРЫТЫЕ
ПЕТЛИ



ЛАМИНИРОВАННОЕ СТЕКЛО VSG БЕЗОПАСНОЕ
ДВУСТОРОННЕЕ ГЛАДКОЕ LOFT 40, 60
330,00 PLN нетто, 405,90 PLN брутто
ЛАМИНИРОВАННОЕ СТЕКЛО VSG БЕЗОПАСНОЕ
ДВУСТОРОННЕЕ ГЛАДКОЕ LOFT 50, 70
580,00 PLN нетто, 713,40 PLN брутто



ЗАКАЛЕННОЕ
СТЕКЛО
4 мм



ПЛАТНЫЕ
ОПЦИИ
СТР. 12



ТЕХ. ИНФОРМАЦИЯ
СТР. 197-203



ДЕКОР МОДЕЛИ: ДУБ БАВАРИЯ

ВАРИАНТЫ ДЕКОРА:



ОБЛИЦОВКА – ПОКРЫТИЕ ДВЕРНОГО ПОЛОТНА:

- – 3D ПЛЕНКА 3D
- – CPL ПОКРЫТИЕ CPL
- – PP PLATINIUM

* ограниченное предложение

ОСТЕКЛЕНИЯ



VANILLA 10
БЕЗ ПРИТВОРА



VANILLA 20
БЕЗ ПРИТВОРА



VANILLA 30
БЕЗ ПРИТВОРА



VANILLA 40
БЕЗ ПРИТВОРА



VANILLA 50
БЕЗ ПРИТВОРА



VANILLA 60
БЕЗ ПРИТВОРА



VANILLA 70
БЕЗ ПРИТВОРА



VANILLA 80
БЕЗ ПРИТВОРА



ШИРИНА
ДВЕРНЫХ
ПОЛОТЕН



МАГНИТНЫЙ
ЗАМОК

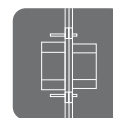

СКРЫТЫЕ
ПЕТЛИ



ЛАМИНИРОВАННОЕ СТЕКЛО VSG
БЕЗОПАСНОЕ ДВУСТОРОННЕЕ
ГЛАДКОЕ



ЗАКАЛЕННОЕ
СТЕКЛО
4 ММ



СТЕКЛО
DARK GREY



ПЛАТНЫЕ
ОПЦИИ
СТР. 12



ТЕХ. ИНФОРМАЦИЯ
СТР. 197-203



ДЕКОР МОДЕЛИ: ДУБ ЛАТТЕ

ВАРИАНТЫ ДЕКОРА:



ОБЛИЦОВКА - ПОКРЫТИЕ
ДВЕРНОГО ПОЛОТНА:

- - 3D ПЛЕНКА 3D
- - CPL ПОКРЫТИЕ CPL
- - PP PLATINIUM

* ограниченное предложение

ОСТЕКЛЕНИЕ



ETNA 10
БЕЗ ПРИТВОРА



ETNA 20
БЕЗ ПРИТВОРА



ETNA 30
БЕЗ ПРИТВОРА



ETNA 40
БЕЗ ПРИТВОРА



ETNA 50
БЕЗ ПРИТВОРА



ETNA 60
БЕЗ ПРИТВОРА



ETNA 70
БЕЗ ПРИТВОРА



ШИРИНА
ДВЕРНЫХ
ПОЛОТЕН



МАГНИТНЫЙ
ЗАМОК

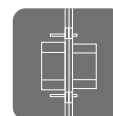

СКРЫТЫЕ
ПЕТЛИ



ЛАМИНИРОВАННОЕ СТЕКЛО VSG
БЕЗОПАСНОЕ ДВУСТОРОННЕЕ
ГЛАДКОЕ



ЗАКАЛЕННОЕ
СТЕКЛО
4 мм



СТЕКЛО
DARK GREY



ПЛАТНЫЕ
ОПЦИИ
СТР. 12



ТЕХ. ИНФОРМАЦИЯ
СТР. 197-203



ДЕКОР МОДЕЛИ: ЧЕРНЫЙ МАТОВЫЙ

ВАРИАНТЫ ДЕКОРА:



белый
матовый



черный
матовый

ОБЛИЦОВКА - ПОКРЫТИЕ
ДВЕРНОГО ПОЛОТНА:

● - PP PLATINIUM

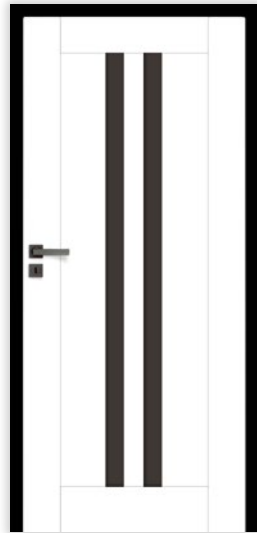

MEDIOLAN 10
БЕЗ ПРИТВОРА

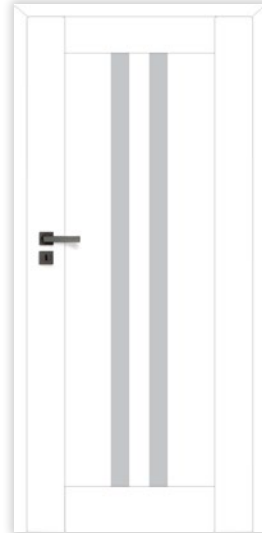

MEDIOLAN 20
БЕЗ ПРИТВОРА



MEDIOLAN 30
БЕЗ ПРИТВОРА

ПАНЕЛЬ

- ДВЕРНЫЕ КОРОБКИ
ЦВЕТА ЧЕРНЫЙ МАТОВЫЙ

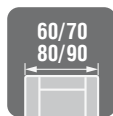

ШИРИНА
ДВЕРНЫХ
ПОЛОТЕН



МАГНИТНЫЙ
ЗАМОК

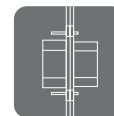

СКРЫТЫЕ
ПЕТЛИ



ЛАМИНИРОВАННОЕ СТЕКЛО VSG
БЕЗОПАСНОЕ ДВУСТОРОННЕЕ ГЛАДКОЕ:
СТЕКЛО БЕЛОЕ, СТЕКЛО ГРАФИТ



ЗАКАЛЕННОЕ
СТЕКЛО
4 ММ



ПЛАТНЫЕ
ОПЦИИ
СТР. 12



ТЕХ. ИНФОРМАЦИЯ
СТР. 197-203



ДЕКОР МОДЕЛИ: БЕЛЫЙ МАТОВЫЙ

ВАРИАНТЫ ДЕКОРА:



ОБЛИЦОВКА - ПОКРЫТИЕ
ДВЕРНОГО ПОЛОТНА:
● - ФИНИШ-ПЛЕНКА
● - 3D ПЛЕНКА 3D
● - CPL ПОКРЫТИЕ CPL
● - PP PLATINIUM

* ограниченное предложение

ОСТЕКЛЕНИЕ



МОБИ 10
БЕЗ ПРИТВОРА



МОБИ 20
БЕЗ ПРИТВОРА



МОБИ 30
БЕЗ ПРИТВОРА



МОБИ 40
БЕЗ ПРИТВОРА



МОБИ 50
БЕЗ ПРИТВОРА



ШИРИНА
ШИРИНА



МАГНИТНЫЙ
ЗАМОК

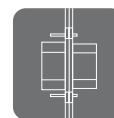

СКРЫТЫЕ
ПЕТЛИ



ЛАМИНИРОВАННОЕ
СТЕКЛО VSG БЕЗОПАСНОЕ
ДУВУСТОРОННЕЕ ГЛАДКОЕ



СТЕКЛО
DARK GREY



ЗАКАЛЕННОЕ
СТЕКЛО
4 ММ



ПЛАТНЫЕ
ОПЦИИ
СТР. 12







ТЕХ. ИНФОРМАЦИЯ
СТР. 197-203



ДЕКОР МОДЕЛИ: ДУБ ПЕСОЧНЫЙ CPL

ВАРИАНТЫ ДЕКОРА:



ОБЛИЦОВКА - ПОКРЫТИЕ
ДВЕРНОГО ПОЛОТНА:
 - ФИНИШ-ПЛЕНКА
 - 3D ПЛЕНКА 3D
 - CPL ПОКРЫТИЕ CPL
 - PP PLATINIUM

* ограниченное предложение

ОСТЕКЛЕНИЕ



BERGAMO 10
БЕЗ ПРИТВОРА



BERGAMO 20
БЕЗ ПРИТВОРА



BERGAMO 30
БЕЗ ПРИТВОРА



BERGAMO 40
БЕЗ ПРИТВОРА



BERGAMO 50
БЕЗ ПРИТВОРА



BERGAMO 60
БЕЗ ПРИТВОРА



BERGAMO 70
БЕЗ ПРИТВОРА



ШИРИНА
ДВЕРНЫХ
ПОЛОТЕН



МАГНИТНЫЙ
ЗАМОК

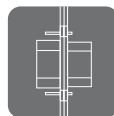

СКРЫТЫЕ
ПЕТЛИ



ЗАКАЛЕННОЕ
СТЕКЛО
4 мм



ЛАМИНИРОВАННОЕ
СТЕКЛО VSG БЕЗОПАСНОЕ
ДВУСТОРОННЕЕ ГЛАДКОЕ



ПЛАТНЫЕ
ОПЦИИ
СТР. 12



ТЕХ. ИНФОРМАЦИЯ
СТР. 197-203



ДЕКОР МОДЕЛИ: ДУБ КАРБОН

ВАРИАНТЫ ДЕКОРА:



ОБЛИЦОВКА - ПОКРЫТИЕ
ДВЕРНОГО ПОЛОТНА:
 - ФИНИШ-ПЛЕНКА
 - 3D ПЛЕНКА 3D
 - CPL ПОКРЫТИЕ CPL
 - PP PLATINIUM

* ограниченное предложение



GRAFO
БЕЗ ПРИТВОРА



GRAFO
БЕЗ ПРИТВОРА



GRAFO
БЕЗ ПРИТВОРА

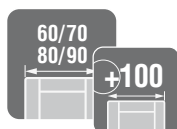

ШИРИНА
ДВЕРНЫХ
ПОЛОТЕН



МАГНИТНЫЙ
ЗАМОК

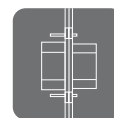

СКРЫТЫЕ
ПЕТЛИ



ПЛАТНАЯ
ОПЦИЯ
СТР. 12



ТЕХ. ИНФОРМАЦИЯ
СТР. 197-203



ДЕКОР МОДЕЛИ: ЧЕРНЫЙ МАТОВЫЙ

ВАРИАНТЫ ДЕКОРА:



парижский
серый



белый
матовый



черный
матовый

ОБЛИЦОВКА - ПОКРЫТИЕ
ДВЕРНОГО ПОЛОТНА:

- - 3D ПЛЕНКА 3D
- - PP PLATINIUM

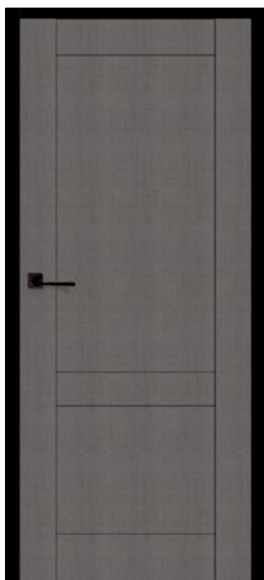

RUMBA
БЕЗ ПРИТВОРА

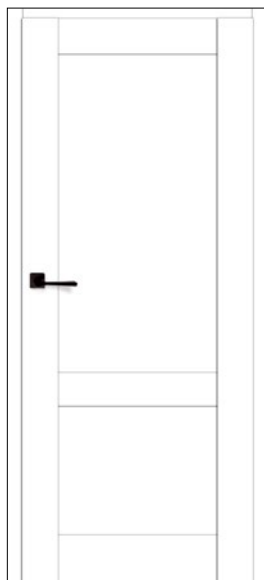

RUMBA
БЕЗ ПРИТВОРА

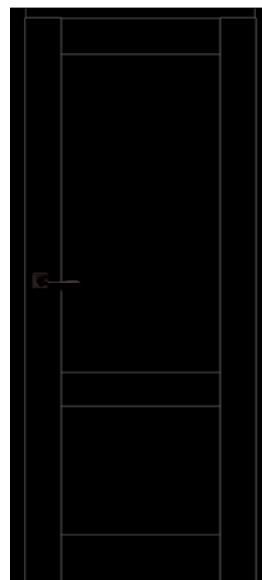

RUMBA
БЕЗ ПРИТВОРА

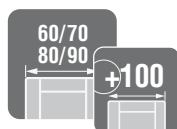

ШИРИНА
ДВЕРНЫХ
ПОЛОТЕН



МАГНИТНЫЙ
ЗАМОК

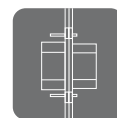

СКРЫТЫЕ
ПЕТЛИ



ПЛАТНЫЕ
ОПЦИИ
СТР. 12



ТЕХ. ИНФОРМАЦИЯ
СТР. 197-203

Канькыя Каалары



Коллекция Colors:

Навана
Ваһата
Раһата





ДЕКОР МОДЕЛИ: ПАНАМА

ВАРИАНТЫ ДЕКОРА:



Гавана

Багама

Панама

ОБЛИЦОВКА - ПОКРЫТИЕ
ДВЕРНОГО ПОЛОТНА:
● - ФИНИШ-ПЛЕНКА



RUMBA БЕЗ ПРИТВОРА

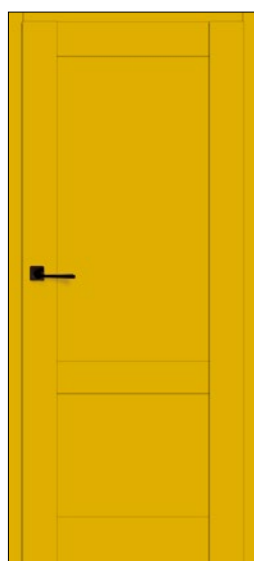

RUMBA БЕЗ ПРИТВОРА

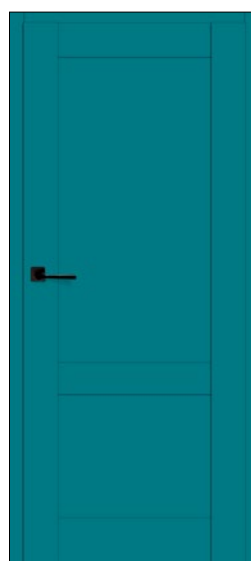

RUMBA БЕЗ ПРИТВОРА

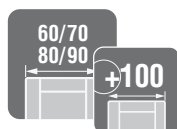

ШИРИНА
ДВЕРНЫХ
ПОЛОТЕН



МАГНИТНЫЙ
ЗАМОК

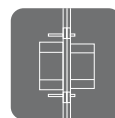

СКРЫТЫЕ
ПЕТЛИ



ПЛАТНЫЕ
ОПЦИИ
СТР. 12



ТЕХ. ИНФОРМАЦИЯ
СТР. 197-203



ДЕКОР МОДЕЛИ: ПАРИЖСКИЙ СЕРЫЙ; ЧЕРНЫЕ ПЕТЛИ - ПЛАТНЯЯ ОПЦИЯ

ВАРИАНТЫ ДЕКОРА:



парижский
серый



белый
матовый



черный
матовый

ОБЛИЦОВКА - ПОКРЫТИЕ
ДВЕРНОГО ПОЛОТНА:

- - 3D ПЛЕНКА 3D
- - PP PLATINIUM



RUMBA
С ПРИТВОРОМ

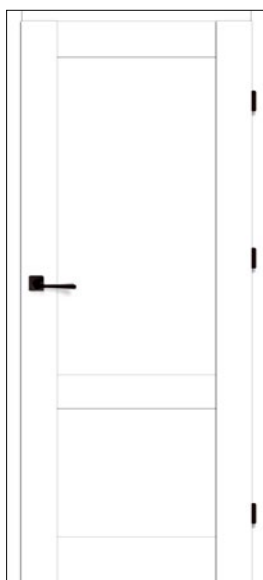

RUMBA
С ПРИТВОРОМ

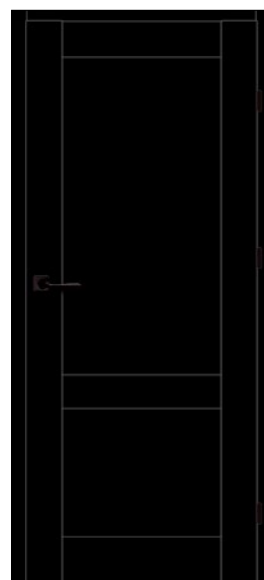

RUMBA
С ПРИТВОРОМ



ШИРИНА
ДВЕРНЫХ
ПОЛОТЕН



ПЛАТНЫЕ
ОПЦИИ
СТР. 13



ТЕХ. ИНФОРМАЦИЯ
СТР. 197-203

DUO



ДВЕРНОЕ ПОЛОТНО
ЦАРГОВОЕ С ПРИТВОРОМ



ДЕКОР МОДЕЛИ: ЧЕРНЫЙ МАТОВЫЙ / ДУБ ПЕСОЧНЫЙ, ЧЕРНЫЕ ПЕТЛИ - ПЛАТНЯЯ ОПЦИЯ

ВАРИАНТЫ ДЕКОРА:

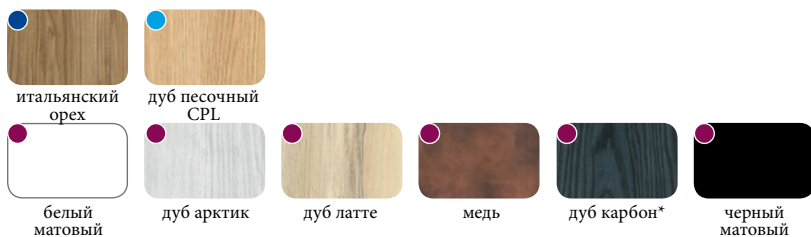

ОБЛИЦОВКА - ПОКРЫТИЕ ДВЕРНОГО ПОЛОТНА:

- - 3D ПЛЕНКА 3D
- - CPL ПОКРЫТИЕ CPL
- - PP PLATINIUM

* ограниченное предложение

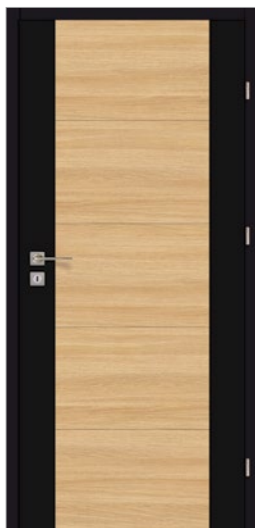

DUO 10

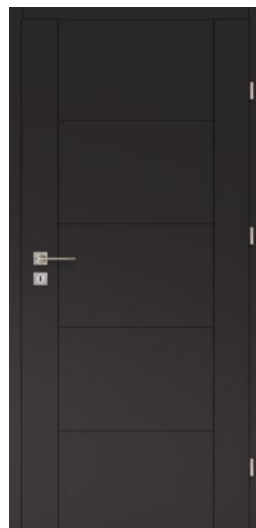

DUO 20



DUO 20



DUO 20

- В ПРЕДЛОЖЕНИИ
ДВЕРНЫЕ КОРОБКИ
ЦВЕТА ЧЕРНЫЙ
МАТОВЫЙ

- DUO 10 ВЕРТИКАЛЬНЫЕ
ЦАРГИ ТОЛЬКО
ЦВЕТА ЧЕРНЫЙ
МАТОВЫЙ



ШИРИНА
ДВЕРНЫХ
ПОЛОТЕН



ПЛАТНЫЕ
ОПЦИИ
СТР. 13



ТЕХ. ИНФОРМАЦИЯ
СТР. 197-203

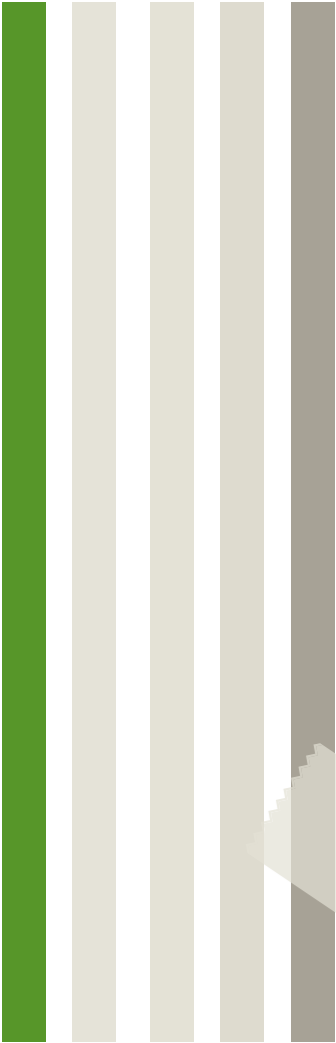

Дизайн ванной





ДЕКОР МОДЕЛИ: ДУБ КАНАДСКИЙ

ВАРИАНТЫ ДЕКОРА:



ОБЛИЦОВКА - ПОКРЫТИЕ
ДВЕРНОГО ПОЛОТНА:

- 3D ПЛЕНКА 3D
- CPL ПОКРЫТИЕ CPL
- PP PLATINIUM

ОСТЕКЛЕНИЕ

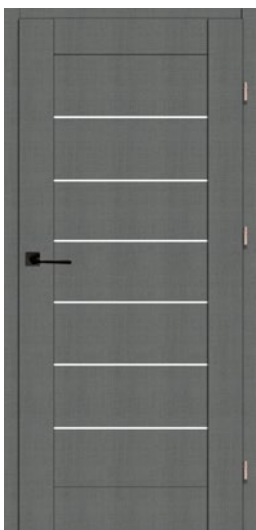

DELLA 10

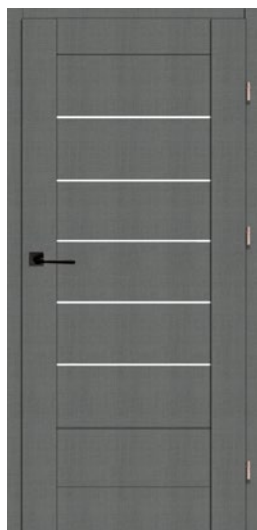

DELLA 20

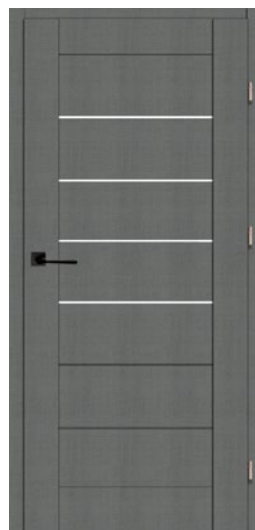

DELLA 30



DELLA 40

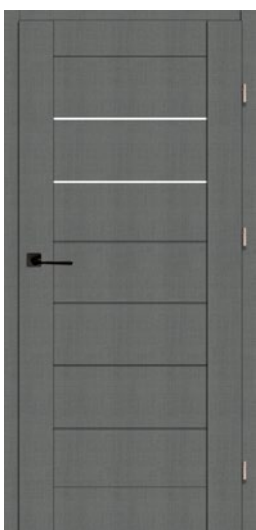

DELLA 50

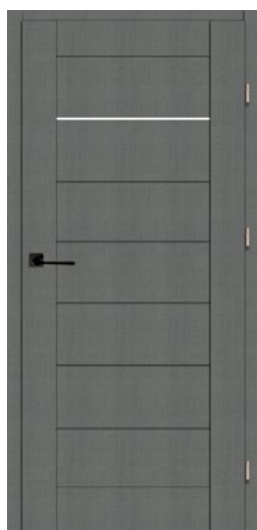

DELLA 60

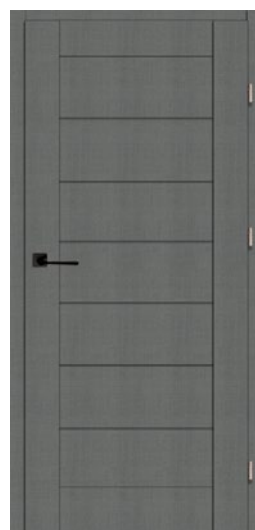

DELLA 70



ШИРИНА
ДВЕРНЫХ
ПОЛОТЕН



ПЛАТНЫЕ
ОПЦИИ
СТР. 13



ТЕХ. ИНФОРМАЦИЯ
СТР. 197-203



ДЕКОР МОДЕЛИ: БЕЛЫЙ МАТОВЫЙ; ЧЕРНЫЕ ПЕТЛИ - ПЛАТНАЯ ОПЦИЯ

ВАРИАНТЫ ДЕКОРА:



ОБЛИЦОВКА - ПОКРЫТИЕ
ДВЕРНОГО ПОЛОТНА:
 - ФИНИШ-ПЛЕНКА
 - 3D ПЛЕНКА 3D
 - CPL ПОКРЫТИЕ CPL
 - PP PLATINIUM

* ограниченное предложение

ОСТЕКЛЕНИЕ



VINCI 10



VINCI 20



VINCI 30



VINCI 40



VINCI 50



ШИРИНА
ДВЕРНЫХ
ПОЛОТЕН



ЛАМИНИРОВАННОЕ
СТЕКЛО VSG БЕЗОПАСНОЕ
ДУВУСТОРОННЕЕ ГЛАДКОЕ



ЗАКАЛЕННОЕ
СТЕКЛО
4 ММ



СТЕКЛО
DARK GREY



ПЛАТНЫЕ
ОПЦИИ
СТР. 13



ТЕХ. ИНФОРМАЦИЯ
СТР. 197-203



ДЕКОР МОДЕЛИ: ДУБ КАРБОН; ЧЕРНЫЕ ПЕТЛИ - ПЛАТНЯЯ ОПЦИЯ

ВАРИАНТЫ ДЕКОРА:



ОБЛИЦОВКА - ПОКРЫТИЕ
ДВЕРНОГО ПОЛОТНА:

- - 3D ПЛЕНКА 3D
- - CPL ПОКРЫТИЕ CPL
- - PP PLATINIUM

* ограниченное предложение



BELLO 10



BELLO 20

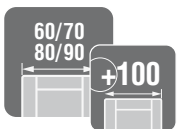

ШИРИНА
ДВЕРНЫХ
ПОЛОТЕН



ЛАМИНИРОВАННОЕ
СТЕКЛО VSG БЕЗОПАСНОЕ
ДВУСТОРОННЕЕ ГЛАДКОЕ



СТЕКЛО ЗАКАЛЕННОЕ 4 мм,
ШИРИНА 145 мм
(размер стеклянной панели
не зависит от ширины дверного
полотна)



ПЛАТНЫЕ
ОПЦИИ
СТР. 13



ТЕХ. ИНФОРМАЦИЯ
СТР. 197-203



ДЕКОР МОДЕЛИ: ГРАФИТ МАТОВЫЙ

ВАРИАНТЫ ДЕКОРА:



ОБЛИЦОВКА - ПОКРЫТИЕ

ДВЕРНОГО ПОЛОТНА:

- - ФИНИШ-ПЛЕНКА
- - 3D ПЛЕНКА 3D
- - CPL ПOKPЫТИЕ CPL
- - PP PLATINIUM

* ограниченное предложение

ОСТЕКЛЕНИЕ



МОБИ 10



МОБИ 20



МОБИ 30



МОБИ 40



МОБИ 50

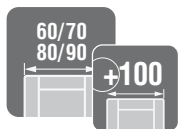

ШИРИНА
ДВЕРНЫХ
ПОЛОТЕН



ЛАМИНИРОВАННОЕ
СТЕКЛО VSG БЕЗОПАСНОЕ
ДВУСТОРОННЕЕ ГЛАДКОЕ



ЗАКАЛЕННОЕ
СТЕКЛО
4 мм



СТЕКЛО
DARK GREY



ПЛАТНЫЕ
ОПЦИИ
СТР. 13



ТЕХ. ИНФОРМАЦИЯ
СТР. 197-203



ДЕКОР МОДЕЛИ: БЕЛЫЙ FF

ВАРИАНТЫ ДЕКОРА:



ОБЛИЦОВКА - ПОКРЫТИЕ
ДВЕРНОГО ПОЛОТНА:
● - ФИНИШ-ПЛЕНКА
● - 3D ПЛЕНКА 3D
● - CPL ПОКРЫТИЕ CPL
● - PP PLATINIUM

* ограниченное предложение

ОСТЕКЛЕНИЕ



KUBUS



LUPUS
СТЕКЛО БЕЗ ДЕКОРА



KUBUS „70”



KUBUS „80”



KUBUS „90”

ПРОПОРЦИИ РИСУНКА НА ДВЕРНОМ ПОЛОТНЕ ШИРИНОЙ „70” НЕЗНАЧИТЕЛЬНО ОТЛИЧАЮТСЯ ОТ ПРОПОРЦИЙ РИСУНКА НА ПОЛОТНАХ „80” И „90”.



ШИРИНА
ДВЕРНЫХ
ПОЛОТЕН



ЗАКАЛЕННОЕ СТЕКЛО С РИСУНКОМ
ТОЛЩИНА 4 мм



ПЛАТНЫЕ
ОПЦИИ
СТР. 13



ДЛЯ
ДВЕРНОГО
ПОЛОТНА
LUPUS



ТЕХ. ИНФОРМАЦИЯ
СТР. 197-203



ДЕКОР МОДЕЛИ: БЕЛЫЙ FF

ВАРИАНТЫ ДЕКОРА:



белый



дуб Монтана

ОБЛИЦОВКА - ПОКРЫТИЕ

ДВЕРНОГО ПОЛОТНА:

● - ФИНИШ-ПЛЕНКА

● - 3D ПЛЕНКА 3D

ОСТЕКЛЕНИЕ



INCANTO 10



INCANTO 20



INCANTO 30



INCANTO 40



INCANTO 50

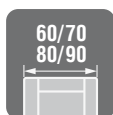

ШИРИНА
ДВЕРНЫХ
ПОЛОТЕН



ЗАКАЛЕННОЕ
СТЕКЛО
4 мм



ПЛАТНЫЕ
ОПЦИИ
СТР. 13



ТЕХ. ИНФОРМАЦИЯ
СТР. 197-203



ДЕКОР МОДЕЛИ: ДУБ МОНТАНА

ВАРИАНТЫ ДЕКОРА:



белый



дуб Монтана

ОБЛИЦОВКА - ПОКРЫТИЕ
ДВЕРНОГО ПОЛОТНА:

● - ФИНИШ-ПЛЕНКА

● - 3D ПЛЕНКА 3D

ОСТЕКЛЕНИЕ



PRADO 10

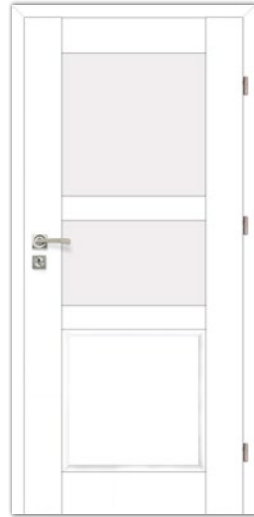

PRADO 20



PRADO 30



PRADO 40

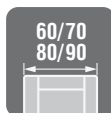

ШИРИНА
ДВЕРНЫХ
ПОЛОТЕН



ЗАКАЛЕННОЕ
СТЕКЛО
4 мм



ПЛАТНЫЕ
ОПЦИИ
СТР. 13



ТЕХ. ИНФОРМАЦИЯ
СТР. 197-203



ДЕКОР МОДЕЛИ: МУСКАТНЫЙ ОРЕХ

ВАРИАНТЫ ДЕКОРА:



ОБЛИЦОВКА - ПОКРЫТИЕ
ДВЕРНОГО ПОЛОТНА:

- - ФИНИШ-ПЛЕНКА
- - 3D ПЛЕНКА 3D
- - CPL ПОКРЫТИЕ CPL
- - PP PLATINIUM

* ограниченное предложение

ОСТЕКЛЕНИЕ



MURANO 10



MURANO 20



MURANO 30

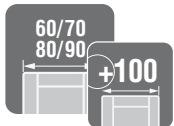

ШИРИНА
ДВЕРНЫХ
ПОЛОТЕН



ЛАМИНИРОВАННОЕ СТЕКЛО VSG
БЕЗОПАСНОЕ ДВУСТОРОННЕЕ
ГЛАДКОЕ



ЗАКАЛЕННОЕ
СТЕКЛО
4 мм



ПЛАТНЫЕ
ОПЦИИ
СТР. 13



ТЕХ. ИНФОРМАЦИЯ
СТР. 197-203



ДЕКОР МОДЕЛИ: ДУБ CPL

ВАРИАНТЫ ДЕКОРА:



итальянский
орех



антрацит



дуб старый



дуб песочный
CPL



дуб CPL

ОБЛИЦОВКА - ПОКРЫТИЕ ДВЕРНОГО ПОЛОТНА:

- - 3D ПЛЕНКА 3D
- - CPL ПОКРЫТИЕ CPL

* ограниченное предложение

ОСТЕКЛЕНИЕ



NEUTRA 10



NEUTRA 20



NEUTRA 30



NEUTRA 40



NEUTRA 50

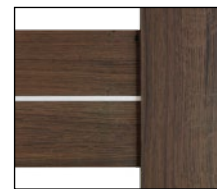

ШТАПИК - АЛЮМИНИЙ
БРАШИРОВАННЫЙ

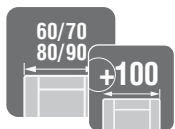

ШИРИНА
ДВЕРНЫХ
ПОЛОТЕН



ЛАМИНИРОВАННОЕ
СТЕКЛО VSG БЕЗОПАСНОЕ
ДУВУСТОРОННЕЕ ГЛАДКОЕ



ЗАКАЛЕННОЕ
СТЕКЛО
4 мм



ПЛАТНЫЕ
ОПЦИИ
СТР. 13



ТЕХ. ИНФОРМАЦИЯ
СТР. 197-203



ДЕКОР МОДЕЛИ: ДУБ МАСЛЯНЫЙ

ВАРИАНТЫ ДЕКОРА:



ОБЛИЦОВКА - ПОКРЫТИЕ
ДВЕРНОГО ПОЛОТНА:

- 3D ПЛЕНКА 3D
- CPL ПОКРЫТИЕ CPL
- PP PLATINIUM

ОСТЕКЛЕНИЕ

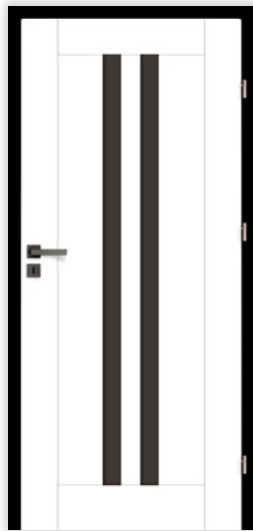

MEDIOLAN 10



MEDIOLAN 20

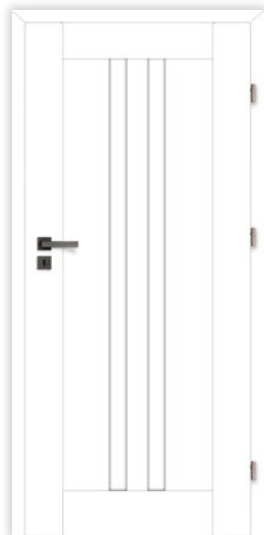

MEDIOLAN 30

- В ОФЕРТЕ ДВЕРНЫЕ КОРОБКИ
ЦВЕТА ЧЕРНЫЙ МАТОВЫЙ



ШИРИНА
ДВЕРНЫХ
ПОЛОТЕН



ЛАМИНИРОВАННОЕ
СТЕКЛО VSG БЕЗОПАСНОЕ
ДВУСТОРОННЕЕ ГЛАДКОЕ



MEDIOLAN 10:
ГРАФИТ МАТОВЫЙ
MEDIOLAN 20:
ЗАКАЛЕННОЕ
СТЕКЛО



ПЛАТНЫЕ
ОПЦИИ
СТР. 13



ТЕХ. ИНФОРМАЦИЯ
СТР. 197-203

BORNOS



ДВЕРНОЕ ПОЛОТНО
ЦАРГОВОЕ С ПРИТВОРОМ



ДЕКОР МОДЕЛИ: ДУБ ШВЕДСКИЙ

ВАРИАНТЫ ДЕКОРА:



белый

дуб шведский

дуб сонома

дуб масляный

итальянский
орех

дуб старый

ОБЛИЦОВКА - ПОКРЫТИЕ
ДВЕРНОГО ПОЛОТНА:
● - ФИНИШ-ПЛЕНКА
● - 3D ПЛЕНКА 3D

* ограниченное предложение

ОСТЕКЛЕНИЕ



BORNOS 10



BORNOS 20



BORNOS 30



BORNOS 40



BORNOS 50



BORNOS 60



BORNOS 70

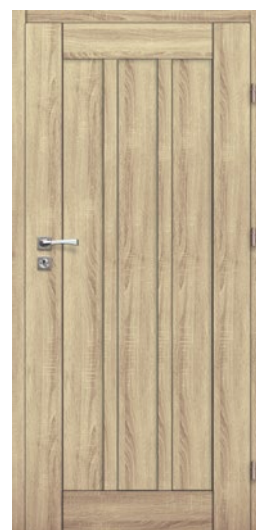

BORNOS 80

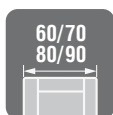

ШИРИНА
ДВЕРНЫХ
ПОЛОТЕН



ЗАКАЛЕННОЕ
СТЕКЛО
4 мм



ПЛАТНЫЕ
ОПЦИИ
СТР. 13



ТЕХ. ИНФОРМАЦИЯ
СТР. 197-203



ДЕКОР МОДЕЛИ: ДУБ БАВАРИЯ

ВАРИАНТЫ ДЕКОРА:



ОБЛИЦОВКА - ПОКРЫТИЕ
ДВЕРНОГО ПОЛОТНА:
● - ФИНИШ-ПЛЕНКА
● - 3D ПЛЕНКА 3D
● - CPL ПОКРЫТИЕ CPL
● - PP PLATINIUM

* ограниченное предложение

ОСТЕКЛЕНИЕ



BERGAMO 10



BERGAMO 20



BERGAMO 30



BERGAMO 40



BERGAMO 50



BERGAMO 60



BERGAMO 70

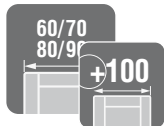

ШИРИНА
ДВЕРНЫХ
ПОЛОТЕН



ЛАМИНИРОВАННОЕ
СТЕКЛО VSG БЕЗОПАСНОЕ
ДВУСТОРОННЕ ГЛАДКОЕ



ЗАКАЛЕННОЕ
СТЕКЛО
4 ММ



ПЛАТНЫЕ
ОПЦИИ
СТР. 13



ТЕХ. ИНФОРМАЦИЯ
СТР. 197-203



ДЕКОР МОДЕЛИ: ДУБ МОНТАНА

ВАРИАНТЫ ДЕКОРА:



ОБЛИЦОВКА - ПОКРЫТИЕ
ДВЕРНОГО ПОЛОТНА:
● - ФИНИШ-ПЛЕНКА
● - 3D ПЛЕНКА 3D
● - CPL ПОКРЫТИЕ CPL
● - PP PLATINIUM

ОСТЕКЛЕНИЕ



MARS 10



MARS 20



MARS 30



MARS 40

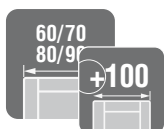

ШИРИНА
ДВЕРНЫХ
ПОЛОТЕН



ЗАКАЛЕННОЕ
СТЕКЛО
4 мм



ПЛАТНЫЕ
ОПЦИИ
СТР. 13



ТЕХ. ИНФОРМАЦИЯ
СТР. 197-203



ДЕКОР МОДЕЛИ: ДУБ CPL

ВАРИАНТЫ ДЕКОРА:



ОБЛИЦОВКА - ПОКРЫТИЕ ДВЕРНОГО ПОЛОТНА:
 ● - ФИНИШ-ПЛЕНКА
 ● - 3D ПЛЕНКА 3D
 ● - CPL ПОКРЫТИЕ CPL
 ● - PP PLATINIUM

* ограниченное предложение

ОСТЕКЛЕНИЕ

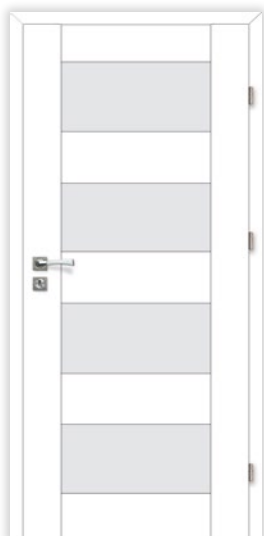

VICAR 10

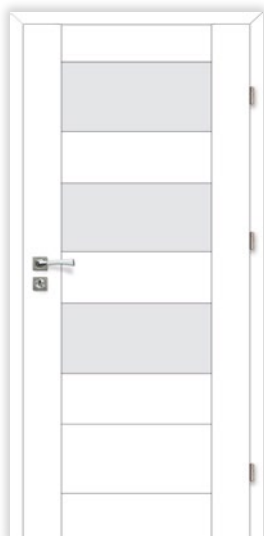

VICAR 20



VICAR 30



VICAR 40



VICAR 50

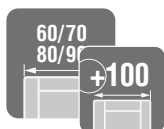

ШИРИНА
ДВЕРНЫХ
ПОЛОТЕН



ЛАМИНИРОВАННОЕ
СТЕКЛО VSG БЕЗОПАСНОЕ
ДВУСТОРОННЕЕ ГЛАДКОЕ



ЗАКАЛЕННОЕ
СТЕКЛО
4 мм



ПЛАТНЫЕ
ОПЦИИ
СТР. 13



ТЕХ. ИНФОРМАЦИЯ
СТР. 197-203



ДЕКОР МОДЕЛИ: АНТРАЦИТ

ВАРИАНТЫ ДЕКОРА:



ОБЛИЦОВКА - ПОКРЫТИЕ
ДВЕРНОГО ПОЛОТНА:

- - 3D ПЛЕНКА 3D
- - CPL ПОКРЫТИЕ CPL

* ограниченное предложение

ОСТЕКЛЕНИЕ



TIGA 10



TIGA 20



TIGA 30



TIGA 40



ДЕКОРАТИВНАЯ ПЛАНКА –
БРАШИРОВАННЫЙ
АЛЮМИНИЙ

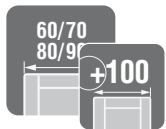

ШИРИНА
ДВЕРНЫХ
ПОЛОТЕН



ЛАМИНИРОВАННОЕ
СТЕКЛО VSG БЕЗОПАСНОЕ
ДВУСТОРОННЕ ГЛАДКОЕ



ЗАКАЛЕННОЕ
СТЕКЛО
4 мм



ПЛАТНЫЕ
ОПЦИИ
СТР. 13



ТЕХ. ИНФОРМАЦИЯ
СТР. 197-203



ДЕКОР МОДЕЛИ: БЬЯНКО

ВАРИАНТЫ ДЕКОРА:



ОБЛИЦОВКА - ПОКРЫТИЕ
ДВЕРНОГО ПОЛОТНА:

- - 3D ПЛЕНКА 3D
- - CPL ПОКРЫТИЕ CPL
- - PP PLATINIUM

* ограниченное предложение

ОСТЕКЛЕНИЕ

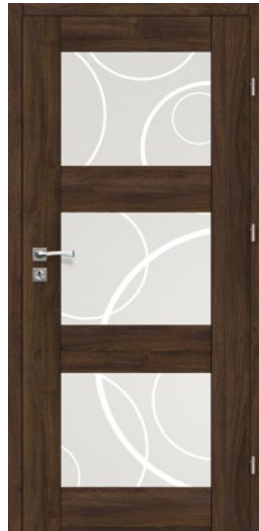

TANGO 10



TANGO 20

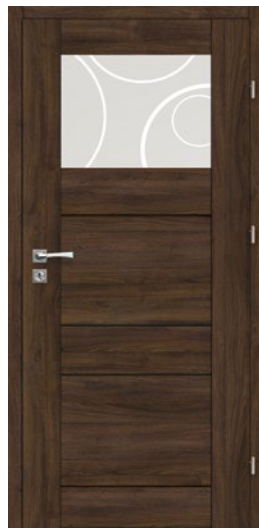

TANGO 30



TANGO 40

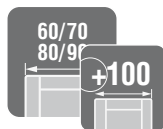

ШИРИНА
ДВЕРНЫХ
ПОЛОТЕН



СТЕКЛО ЗАКАЛЕННОЕ С РИСУНКОМ
(РИСУНОК НА СТЕКЛЕ ЛЕВОГО ПОЛОТНА
НЕ ЯВЛЯЕТСЯ ЗЕРКАЛЬНЫМ ОТРАЖЕНИЕМ
РИСУНКА ПРАВОГО ПОЛОТНА)



ПЛАТНЫЕ
ОПЦИИ
СТР. 13



ТЕХ. ИНФОРМАЦИЯ
СТР. 197-203



ДЕКОР МОДЕЛИ: ДУБ ПЕСОЧНЫЙ CPL; ЧЕРНЫЕ ПЕТЛИ - ПЛАТНАЯ ОПЦИЯ

ВАРИАНТЫ ДЕКОРА:



ОБЛИЦОВКА - ПОКРЫТИЕ
ДВЕРНОГО ПОЛОТНА:

- - 3D ПЛЕНКА 3D
- - CPL ПОКРЫТИЕ CPL
- - PP PLATINIUM

* ограниченное предложение

ОСТЕКЛЕНИЕ



LUGO 10



LUGO 20



LUGO 30



LUGO 40

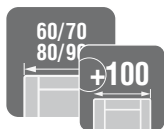

ШИРИНА
ДВЕРНЫХ
ПОЛОТЕН



ЛАМИНИРОВАННОЕ
СТЕКЛО VSG БЕЗОПАСНОЕ
ДВУСТОРОННЕЕ ГЛАДКОЕ



ЗАКАЛЕННОЕ
СТЕКЛО
4 мм



ПЛАТНЫЕ
ОПЦИИ
СТР. 13



ТЕХ. ИНФОРМАЦИЯ
СТР. 197-203

TOLEDO



ДВЕРНОЕ ПОЛОТНО
ЦАРГОВОЕ С ПРИТВОРОМ



ДЕКОР МОДЕЛИ: МУСКАТНЫЙ ОРЕХ, ЧЕРНЫЕ ПЕТЛИ - ПЛАТЯНАЯ ОПЦИЯ

ВАРИАНТЫ ДЕКОРА:



ОБЛИЦОВКА - ПОКРЫТИЕ

ДВЕРНОГО ПОЛОТНА:

- - ФИНИШ-ПЛЕНКА
- - 3D ПЛЕНКА 3D
- - CPL ПОКРЫТИЕ CPL
- - PP PLATINIUM

* ограниченное предложение

ОСТЕКЛЕНИЕ



TOLEDO 10



TOLEDO 20



TOLEDO 30



TOLEDO 40



TOLEDO 50

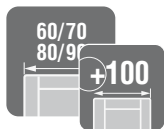

ШИРИНА
ДВЕРНЫХ
ПОЛОТЕН



ЛАМИНИРОВАННОЕ
СТЕКЛО VSG БЕЗОПАСНОЕ
ДУВУСТОРОННЕЕ ГЛАДКОЕ



ЗАКАЛЕННОЕ
СТЕКЛО
4 мм



ПЛАТНЫЕ
ОПЦИИ
СТР. 13



ТЕХ. ИНФОРМАЦИЯ
СТР. 197-203



ДЕКОР МОДЕЛИ: БЕЛЫЙ FF

ВАРИАНТЫ ДЕКОРА:



ОБЛИЦОВКА - ПОКРЫТИЕ
ДВЕРНОГО ПОЛОТНА:
● - ФИНИШ-ПЛЕНКА
● - 3D ПЛЕНКА 3D
● - CPL ПОКРЫТИЕ CPL
● - PP PLATINIUM

* ограниченное предложение

ОСТЕКЛЕНИЕ



LATINO 10



LATINO 20



LATINO 30



LATINO 40



LATINO 50



LATINO 60



LATINO 70

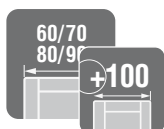

ШИРИНА
ДВЕРНЫХ
ПОЛОТЕН



ЛАМИНИРОВАННОЕ
СТЕКЛО VSG БЕЗОПАСНОЕ
ДВУСТОРОННЕЕ ГЛАДКОЕ



ЗАКАЛЕННОЕ
СТЕКЛО
4 мм



ПЛАТНЫЕ
ОПЦИИ
СТР. 13



ТЕХ. ИНФОРМАЦИЯ
СТР. 197-203



ДЕКОР МОДЕЛИ: ДУБ СТАРЫЙ

ВАРИАНТЫ ДЕКОРА:



ОБЛИЦОВКА - ПОКРЫТИЕ
ДВЕРНОГО ПОЛОТНА:
 ● - ФИНИШ-ПЛЕНКА
 ● - 3D ПЛЕНКА 3D
 ● - CPL ПОКРЫТИЕ CPL
 ● - PP PLATINIUM

* ограниченное предложение

ОСТЕКЛЕНИЕ



BRANDY 10



BRANDY 20



BRANDY 30



BRANDY 40



BRANDY 50



BRANDY 60



BRANDY 70



BRANDY 80

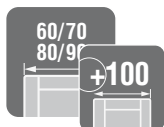

ШИРИНА
ДВЕРНЫХ
ПОЛОТЕН



ЛАМИНИРОВАННОЕ
СТЕКЛО VSG БЕЗОПАСНОЕ
ДВУСТОРОННЕЕ ГЛАДКОЕ



ЗАКАЛЕННОЕ
СТЕКЛО
4 мм



ПЛАТНЫЕ
ОПЦИИ
СТР. 13



ТЕХ. ИНФОРМАЦИЯ
СТР. 197-203

ROCCO



ДВЕРНОЕ ПОЛОТНО
ЦАРГОВОЕ С ПРИТВОРОМ



ДЕКОР МОДЕЛИ: БЕЛЫЙ FF

ВАРИАНТЫ ДЕКОРА:



ОБЛИЦОВКА - ПОКРЫТИЕ
ДВЕРНОГО ПОЛОТНА:
● - ФИНИШ-ПЛЕНКА
● - 3D ПЛЕНКА 3D
● - CPL ПОКРЫТИЕ CPL
● - PP PLATINIUM

* ограниченное предложение

ОСТЕКЛЕНИЕ



ROCCO 10



ROCCO 20



ROCCO 30



ROCCO 40



ROCCO 50

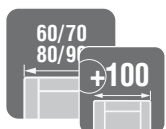

ШИРИНА
ДВЕРНЫХ
ПОЛОТЕН



ПЛАТНЫЕ
ОПЦИИ
СТР. 13



ЗАКАЛЕННОЕ
СТЕКЛО
4 мм



ТЕХ. ИНФОРМАЦИЯ
СТР. 197-203



ДЕКОР МОДЕЛИ: ДУБ НОРВЕЖСКИЙ

ВАРИАНТЫ ДЕКОРА:



ОБЛИЦОВКА - ПОКРЫТИЕ
ДВЕРНОГО ПОЛОТНА:
● - ФИНИШ-ПЛЕНКА
● - 3D ПЛЕНКА 3D
● - CPL ПОКРЫТИЕ CPL
● - PP PLATINIUM

* ограниченное предложение

ОСТЕКЛЕНИЕ



ZITRON 10



ZITRON 20



ZITRON 30



ZITRON 40



ZITRON 50



ZITRON 60



ZITRON 70



ZITRON 80

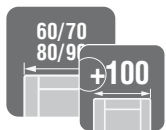

ШИРИНА
ДВЕРНЫХ
ПОЛОТЕН



ЛАМИНИРОВАННОЕ
СТЕКЛО VSG БЕЗОПАСНОЕ
ДВУСТОРОННЕЕ ГЛАДКОЕ



ЗАКАЛЕННОЕ
СТЕКЛО
4 мм



ПЛАТНЫЕ
ОПЦИИ
СТР. 13



ТЕХ. ИНФОРМАЦИЯ
СТР. 197-203



ДЕКОР МОДЕЛИ: ИТАЛЬЯНСКИЙ ОРЕХ; ЧЕРНЫЕ ПЕТЛИ - ПЛАТНЯЯ ОПЦИЯ

ВАРИАНТЫ ДЕКОРА:



ОБЛИЦОВКА - ПОКРЫТИЕ
ДВЕРНОГО ПОЛОТНА:
● - ФИНИШ-ПЛЕНКА
● - 3D ПЛЕНКА 3D
● - CPL ПОКРЫТИЕ CPL
● - PP PLATINIUM

* ограниченное предложение

ОСТЕКЛЕНИЕ



VANILLA 10



VANILLA 20



VANILLA 30



VANILLA 40



VANILLA 50



VANILLA 60



VANILLA 70



VANILLA 80

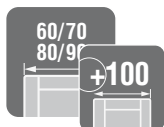

ШИРИНА
ДВЕРНЫХ
ПОЛОТЕН



ЛАМИНИРОВАННОЕ
СТЕКЛО VSG БЕЗОПАСНОЕ
ДВУСТОРОННЕЕ ГЛАДКОЕ



СТЕКЛО
DARK GREY



ЗАКАЛЕННОЕ
СТЕКЛО
4 мм



ПЛАТНЫЕ
ОПЦИИ
СТР. 13



ТЕХ. ИНФОРМАЦИЯ
СТР. 197-203





ДЕКОР МОДЕЛИ: ДУБ МАСЛЯНЫЙ

ВАРИАНТЫ ДЕКОРА:



ОБЛИЦОВКА - ПОКРЫТИЕ
ДВЕРНОГО ПОЛОТНА:

-  - 3D ПЛЕНКА 3D
-  - CPL ПОКРЫТИЕ CPL
-  - PP PLATINIUM

* ограниченное предложение

ОСТЕКЛЕНИЕ



ETNA 10



ETNA 20



ETNA 30



ETNA 40



ETNA 50



ETNA 60



ETNA 70

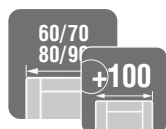

ШИРИНА
ДВЕРНЫХ
ПОЛОТЕН



ЛАМИНИРОВАННОЕ
СТЕКЛО VSG БЕЗОПАСНОЕ
ДВУСТОРОННЕЕ ГЛАДКОЕ



СТЕКЛО
DARK GREY



ЗАКАЛЕННОЕ
СТЕКЛО
4 мм



ПЛАТНЫЕ
ОПЦИИ
СТР. 13



ТЕХ. ИНФОРМАЦИЯ
СТР. 197-203

ANTARES



ДВЕРНОЕ ПОЛОТНО
ЦАРГОВОЕ С ПРИТВОРОМ



ДЕКОР МОДЕЛИ: АКАЦИЯ МОРАВА

ВАРИАНТЫ ДЕКОРА:



ОБЛИЦОВКА - ПОКРЫТИЕ
ДВЕРНОГО ПОЛОТНА:
● - 3D ПЛЕНКА 3D
● - CPL ПОКРЫТИЕ CPL

* ограниченное предложение

ОСТЕКЛЕНИЕ



ANTARES 10



ANTARES 20



ANTARES 30



ANTARES 40



ANTARES 50

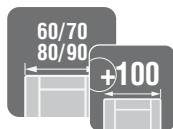

ШИРИНА
ДВЕРНЫХ
ПОЛОТЕН



ЗАКАЛЕННОЕ
СТЕКЛО
4 мм



ПЛАТНЫЕ
ОПЦИИ
СТР. 13



ТЕХ. ИНФОРМАЦИЯ
СТР. 197-203



ДЕКОР МОДЕЛИ: ДУБ СТАРЫЙ

ВАРИАНТЫ ДЕКОРА:



ОБЛИЦОВКА - ПОКРЫТИЕ
ДВЕРНОГО ПОЛОТНА:

- - ФИНИШ-ПЛЕНКА
- - 3D ПЛЕНКА 3D
- - CPL ПОКРЫТИЕ CPL
- - PP PLATINIUM

* ограниченное предложение

ОСТЕКЛЕНИЕ



PRIX 10



PRIX 30



PRIX 50



ШИРИНА
ДВЕРНЫХ
ПОЛОТЕН



ЗАКАЛЕННОЕ
СТЕКЛО
4 мм



ЛАМИНИРОВАННОЕ
СТЕКЛО VSG
БЕЗОПАСНОЕ
ДВУСТОРОННЕЕ ГЛАДКОЕ



ПЛАТНЫЕ
ОПЦИИ
СТР. 13



ТЕХ. ИНФОРМАЦИЯ
СТР. 197-203

КОЛЛЕКЦИЯ PLATINIUM

ВЕРТИКАЛЬНЫЕ ЦАРГИ
ИЗ ДРЕВЕСИНЫ ХВОЙНЫХ ПОРОД

высокая ударостойкость

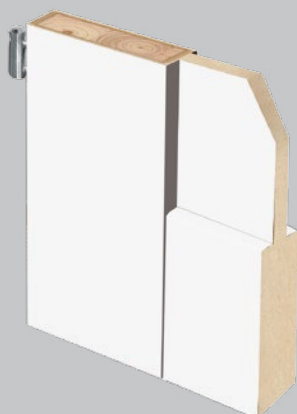

конструкция в разрезе



ТРИ РЕГУЛИРУЕМЫЕ
2-ШТЫРЕВЫЕ ПЕТЛИ
Дверное полотно
с креплением на трех петлях
с регулировкой в трех
плоскостях: в плоскости
дверного полотна
и в прижиге полотна
к дверной коробке.



жесткая, стабильная
конструкция

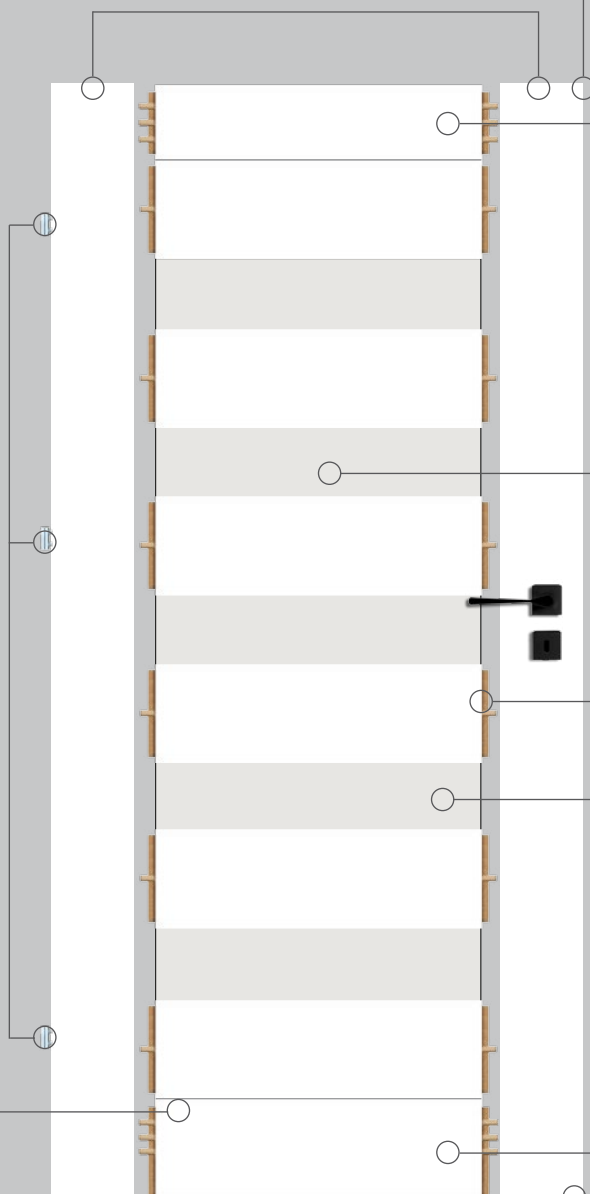

верхняя
царга

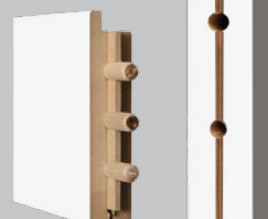

закаленное
стекло

стабилизирующий шип

отсутствие штапиков

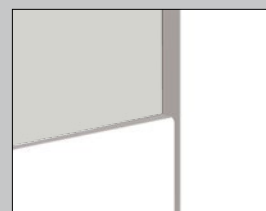

смягченная линия фальца

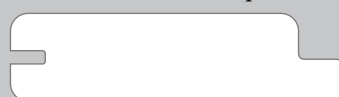

нижняя царга



деревянные
шканты



литая - массивная СБОРНАЯ
конструкция



КОНСТРУКЦИЯ

- ЦАРГОВОЕ ДВЕРНОЕ ПОЛОТНО
- ГОРИЗОНТАЛЬНЫЕ ЦАРГИ ИЗ ПЛИТЫ МДФ
- ШИРИНА ВЕРТИКАЛЬНЫХ ЦАРГ 14 см
- ЦАРГИ ИЗ ДРЕВЕСИНЫ ХВОЙНЫХ ПОРОД (ТЕХНИЧЕСКАЯ ИНФОРМАЦИЯ СТР. 200)

ПОКРЫТИЕ

- ПОКРЫТИЕ ДВЕРНОГО ПОЛОТНА:
● - PP PLATINIUM

ФУРНИТУРА

- ТРИ РЕГУЛИРУЕМЫЕ 2-ШТЫРЕВЫЕ ПЕТЛИ (ЧЕРНЫЕ ПЕТЛИ НЕ ПРЕДУСМОТРЕНЫ)
- ЗАМОК ПОД КЛЮЧ, ЦИЛИНДРОВЫЙ ВКЛАДЫШ ИЛИ С ЗАВЕРТКОЙ-ФИКСАТОРОМ



СТЕКЛО DARK GREY,

ПРИМЕНЯЕТСЯ В МОДЕЛЯХ: X, Q



ОСТЕКЛЕНИЕ

- ЗАКАЛЕННОЕ СТЕКЛО 4 мм

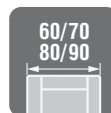

ВАРИАНТЫ ШИРИНЫ ПОЛОТНА

- „60”, „70”, „80”, „90”



ПЛАТНЫЕ ОПЦИИ

ТЕХНИЧЕСКИЕ ХАРАКТЕРИСТИКИ

стр. 197-203

- ВЕНТИЛЯЦИОННЫЙ ПОДРЕЗ
- ВЕНТИЛЯЦИОННЫЕ ВТУЛКИ ПВХ
- ВЕНТИЛЯЦИОННЫЕ ВТУЛКИ ЛАТУННЫЕ
- ЧЕРНЫЕ НАКЛАДКИ НА ПЕТЛИ
- ДВЕРНОЕ ПОЛОТНО „100”
- ОПУСКАЮЩИЙСЯ ПОРОГ



ЧЕШСКИЙ
СТАНДАРТ

PP PLATINIUM

белый матовый

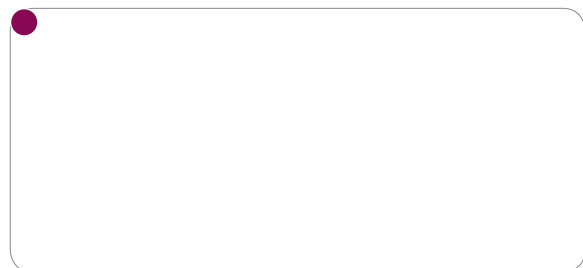

бянко



дуб латте



дуб арктик

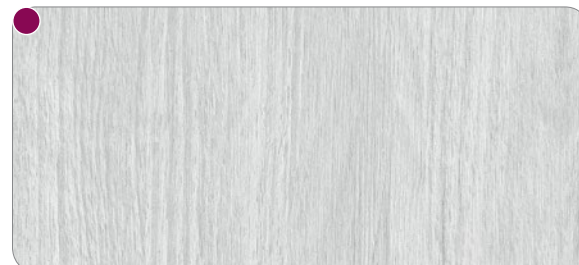

дуб Бавария



дуб карбон

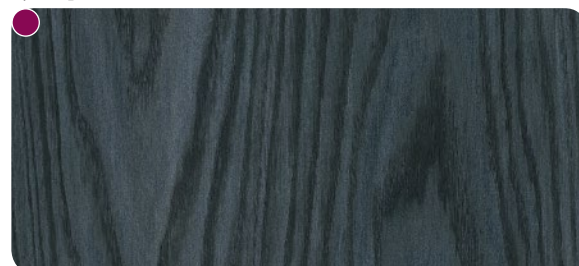

МОДЕЛЬ Q PLATINIUM



ДВЕРНОЕ ПОЛОТНО
ЦАРГОВОЕ С ПРИТВОРОМ



ДЕКОР МОДЕЛИ: БЕЛЫЙ МАТОВЫЙ

ВАРИАНТЫ ДЕКОРА:



ОБЛИЦОВКА - ПОКРЫТИЕ
ДВЕРНОГО ПОЛОТНА:
● - PP PLATINIUM

* ограниченное предложение

ОСТЕКЛЕНИЕ



МОДЕЛЬ Q 10



МОДЕЛЬ Q 20



МОДЕЛЬ Q 30



МОДЕЛЬ Q 40



МОДЕЛЬ Q 50



МОДЕЛЬ Q 60



МОДЕЛЬ Q 70



МОДЕЛЬ Q 80



ШИРИНА
ДВЕРНЫХ
ПОЛОТЕН



ЗАКАЛЕННОЕ
СТЕКЛО
4 мм



ЛАМИНИРОВАННОЕ
СТЕКЛО VSG
БЕЗОПАСНОЕ
ДВУСТОРОННЕЕ
ГЛАДКОЕ



СТЕКЛО
DARK GREY



ПЛАТНЫЕ
ОПЦИИ
СТР. 93



ТЕХ. ИНФОРМАЦИЯ
СТР. 197-203

МОДЕЛЬ X PLATINIUM



ДВЕРНОЕ ПОЛОТНО
ЦАРГОВОЕ С ПРИТВОРОМ



ДЕКОР МОДЕЛИ: ДУБ АРКТИК

ВАРИАНТЫ ДЕКОРА:



белый
матовый

бянко

дуб арктик

дуб латге

дуб Бавария

дуб карбон*

ОБЛИЦОВКА - ПОКРЫТИЕ ДВЕРНОГО ПОЛОТНА:

- - ФИНИШ-ПЛЕНКА
- - 3D ПЛЕНКА 3D
- - CPL ПОКРЫТИЕ CPL
- - PP PLATINIUM

* ограниченное предложение

ОСТЕКЛЕНИЕ



МОДЕЛЬ X 10



МОДЕЛЬ X 20



МОДЕЛЬ X 30



МОДЕЛЬ X 40



МОДЕЛЬ X 50



МОДЕЛЬ X 60



МОДЕЛЬ X 70

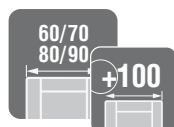

ШИРИНА
ДВЕРНЫХ
ПОЛОТЕН



ЗАКАЛЕННОЕ
СТЕКЛО
4 мм



ЛАМИНИРОВАННОЕ
СТЕКЛО VSG
БЕЗОПАСНОЕ
ДВУСТОРОННЕЕ
ГЛАДКОЕ



СТЕКЛО
DARK GREY



ПЛАТНЫЕ
ОПЦИИ
СТР. 93



ТЕХ. ИНФОРМАЦИЯ
СТР. 197-203

МОДЕЛЬ Y PLATINIUM



ДВЕРНОЕ ПОЛОТНО
ЦАРГОВОЕ С ПРИТВОРОМ



ДЕКОР МОДЕЛИ: ДУБ ЛАТТЕ

ВАРИАНТЫ ДЕКОРА:



ОБЛИЦОВКА - ПОКРЫТИЕ
ДВЕРНОГО ПОЛОТНА:
● - PP PLATINIUM

* ограниченное предложение

ОСТЕКЛЕНИЕ



МОДЕЛЬ Y 10



МОДЕЛЬ Y 20



МОДЕЛЬ Y 30



МОДЕЛЬ Y 40



МОДЕЛЬ Y 50



МОДЕЛЬ Y 60



МОДЕЛЬ Y 70

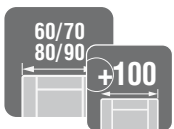

ШИРИНА
ДВЕРНЫХ
ПОЛОТЕН



ЗАКАЛЕННОЕ
СТЕКЛО
4 мм



ЛАМИНИРОВАННОЕ
СТЕКЛО VSG БЕЗОПАСНОЕ
ДВУСТОРОННЕЕ ГЛАДКОЕ



ПЛАТНЫЕ
ОПЦИИ
СТР. 93



ТЕХ. ИНФОРМАЦИЯ
СТР. 197-203

МОДЕЛЬ V PLATINIUM



ДВЕРНОЕ ПОЛОТНО
ЦАРГОВОЕ С ПРИТВОРОМ



ДЕКОР МОДЕЛИ: ДУБ АРКТИКА

ВАРИАНТЫ ДЕКОРА:



белый
матовый



бянко



дуб арктик



дуб латте



дуб Бавария



дуб карбон*

ОБЛИЦОВКА - ПОКРЫТИЕ
ДВЕРНОГО ПОЛОТНА:
● - PP PLATINIUM

* ограниченное предложение

ОСТЕКЛЕНИЕ



МОДЕЛЬ V 10



МОДЕЛЬ V 20



МОДЕЛЬ V 30



МОДЕЛЬ V 40



МОДЕЛЬ V 50

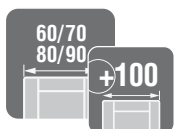

ШИРИНА
ДВЕРНЫХ
ПОЛОТЕН



ЗАКАЛЕННОЕ
СТЕКЛО
4 мм



ЛАМИНИРОВАННОЕ
СТЕКЛО VSG БЕЗОПАСНОЕ
ДВУСТОРОННЕЕ ГЛАДКОЕ



ПЛАТНЫЕ
ОПЦИИ
СТР. 93



ТЕХ. ИНФОРМАЦИЯ
СТР. 197-203

Dyob ap



Pure aesthetic

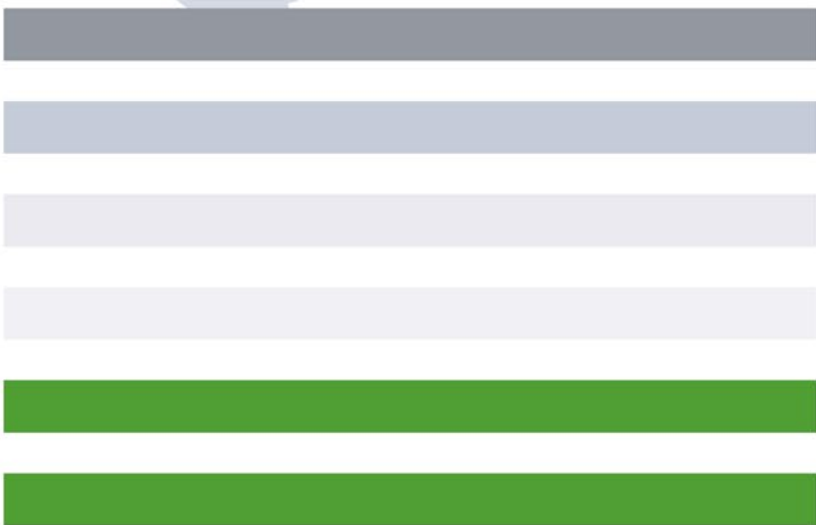

knuk



MONO

ДВЕРНОЕ ПОЛОТНО
СТЕКЛЯННОЕ



ДВЕРНОЕ ПОЛОТНО
ЦАРТОВОЕ С ПРИТВОРОМ



ДЕКОР МОДЕЛИ: АКАЦИЯ МОРАВА

ВАРИАНТЫ ДЕКОРА:



ОБЛИЦОВКА - ПОКРЫТИЕ
ДВЕРНОГО ПОЛОТНА:
● - ФИНИШ-ПЛЕНКА
● - 3D ПЛЕНКА 3D
● - CPL ПОКРЫТИЕ CPL
● - PP PLATINIUM

* ограниченное предложение

ОСТЕКЛЕНИЕ:



MONO 10



ШИРИНА
ДВЕРНЫХ
ПОЛОТЕН



ЗАКАЛЕННОЕ
СТЕКЛО
8 мм



ТЕХ. ИНФОРМАЦИЯ
СТР. 197-203

WINDOOR

СТЕКЛЯННОЕ
ДВЕРНОЕ ПОЛОТНО



ДВЕРНОЕ ПОЛОТНО
ЦАРГОВОЕ С ПРИТВОРОМ



ДЕКОР МОДЕЛИ: МУСКАТНЫЙ ОРЕХ + СТЕКЛО SPAGHETTI

ВАРИАНТЫ ДЕКОРА:



ОБЛИЦОВКА - ПОКРЫТИЕ
ДВЕРНОГО ПОЛОТНА:
 ● - ФИНИШ-ПЛЕНКА
 ● - 3D ПЛЕНКА 3D
 ● - CPL ПОКРЫТИЕ CPL
 ● - PP PLATINIUM

* ограниченное предложение

ОСТЕКЛЕНИЕ



WINDOOR II



WINDOOR IV



WINDOOR SPAGHETTI



ШИРИНА
ДВЕРНЫХ
ПОЛОТЕН



- WINDOOR IV, SPAGHETTI – СТЕКЛО
САТИН, ЗАКАЛЕННОЕ, ШИРИНА
8 мм, ШЛИФОВАННЫЕ ТОРЦЫ
- WINDOOR II – ЗАКАЛЕННОЕ
СТЕКЛО, ТОЛЩИНА 8 мм,
ШЛИФОВАННЫЕ ТОРЦЫ
- WINDOOR SPAGHETTI –
ЗАКАЛЕННОЕ СТЕКЛО (ДЕКОР
СТЕКЛА ЛЕВОЙ СТВОРКИ
НЕ ЯВЛЯЕТСЯ ЗЕРКАЛЬНЫМ
ОТРАЖЕНИЕМ ДЕКОРА ПРАВОЙ
СТВОРКИ)



ТЕХ. ИНФОРМАЦИЯ
СТР. 197-203



КАСАЕТСЯ
WINDOOR II



ФУРНИТУРА:



ПРЯМОУГОЛЬНАЯ ВЕРСИЯ

СМЯГЧЕННАЯ ВЕРСИЯ

ПЛАТНЫЕ ОПЦИИ:

- РЕГУЛИРУЕМАЯ ДВЕРНАЯ КОРОБКА ДЛЯ ПЛАТО СТР. 180 КАТАЛОГА
- ВЕНТИЛЯЦИОННЫЙ ПОДРЕЗ
- ФУРНИТУРА ИЗ НЕРЖАВЕЮЩЕЙ СТАЛИ, КОМПЛЕКТ
- 2 ПЕТЛИ + ЗАМОК (КЛЮЧ)
- 2 ПЕТЛИ + ЗАМОК С ЗАСОВОМ-ЗАЩЕЛКОЙ ИЛИ С ЦИЛИНДРОВЫМ ВКЛАДЫШЕМ
- 2 ПЕТЛИ + ЗАМОК С ЗАВЕРТКОЙ-ФИКСАТОРОМ

ОСТЕКЛЕНИЕ



PLATO
ПРОЗРАЧНЫЙ



PLATO БЕЛЫЙ



PLATO ГРАФИТ
ПРОЗРАЧНЫЙ

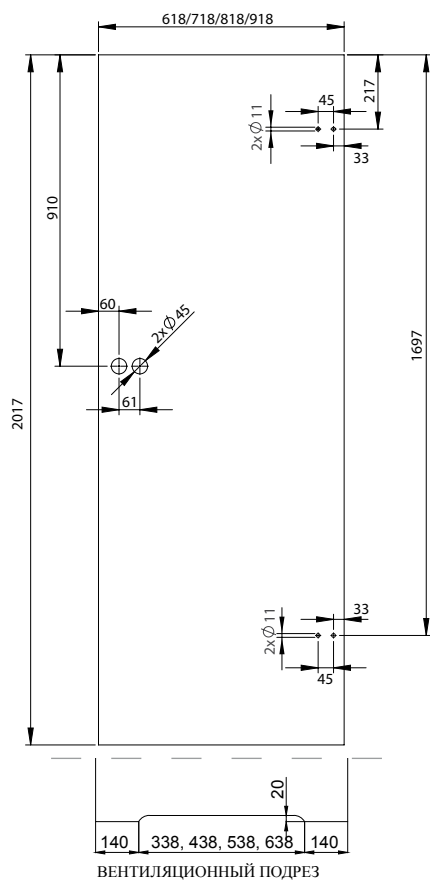

PLATO ПРОЗРАЧНЫЙ „60”, „70”, „80”, „90”

PLATO БЕЛЫЙ „60”, „70”, „80”, „90”

PLATO ГРАФИТ ПРОЗРАЧНЫЙ „60”, „70”, „80”, „90”



ЗАКАЛЕННОЕ
СТЕКЛО,
ТОЛЩИНА 8 ММ,
ШЛИФОВАННЫЕ
ТОРЦЫ

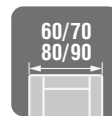

60/70
80/90

ШИРИНА
ДВЕРНЫХ
ПОЛОТЕН



ТЕХ. ИНФОРМАЦИЯ
СТР. 197-203

ДВЕРНЫЕ ПОЛОТНА ЩИТОВЫЕ БЕЗ ПРИТВОРА

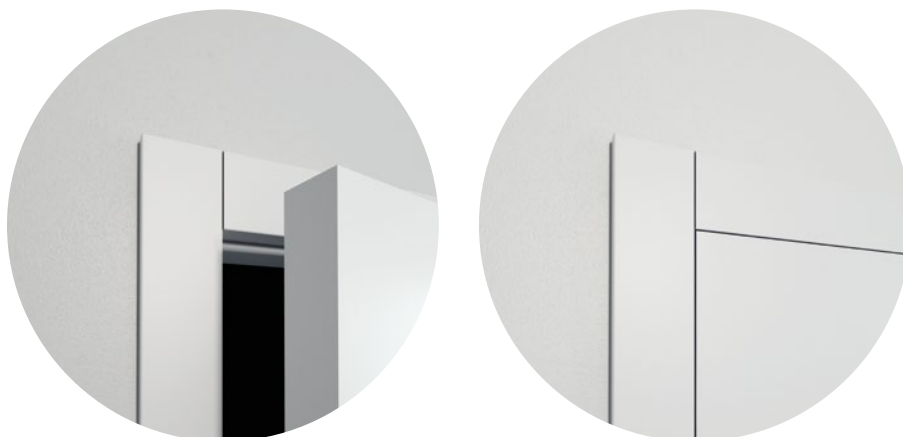

КОНСТРУКЦИЯ

- ДВЕРНОЕ ПОЛОТНО **БЕЗ ПРИТВОРА**
- ЦАРГИ ИЗ ПЛИТЫ МДФ, ПОКРЫТИЕ - ДВЕ ПЛИТЫ ХДФ
- СТАБИЛИЗИРУЮЩЕЕ ЗАПОЛНЕНИЕ: СОТОВОЕ (ПЛАТНАЯ ОПЦИЯ: СПЛОШНАЯ ПЛИТА)

ПОКРЫТИЕ

- **ПЛИТЫ ХДФ С ПОКРЫТИЕМ**
 - - FF ФИНИШ-ПЛЕНКА ● - 3D ПЛЕНКА, ● - CPL ПОКРЫТИЕ,
 - - PP PLATINIUM
- **КРОМКА АБС** (дверные полотна цвета медь и темно-синий обрабатываются черной кромкой АБС). Кромка без тиснения. Допускаются незначительные отличия в оттенке кромки и поверхности дверного полотна.)

ФУРНИТУРА

- ДВЕ СКРЫТЫЕ ПЕТЛИ 3D
- МАГНИТНЫЙ ЗАМОК ПОД КЛЮЧ, ЦИЛИНДРОВЫЙ ВКЛАДЫШ ИЛИ ЗАВЕРТКУ-ФИКСАТОР

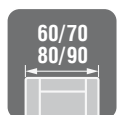

ШИРИНА ДВЕРНЫХ ПОЛОТЕН

- „60”, „70”, „80”, „90”

ТЕХНИЧЕСКИЕ ХАРАКТЕРИСТИКИ СТР. 197-209



ПЛАТНЫЕ ОПЦИИ

- **ВЕНТИЛЯЦИОННЫЙ ПОДРЕЗ**
- **ВЕНТИЛЯЦИОННЫЕ ВТУЛКИ ПВХ**
- **ВЕНТИЛЯЦИОННЫЕ ВТУЛКИ ЛАТУННЫЕ**
- **ДВЕРНОЕ ПОЛОТНО „100”**
- **ТРЕТЬЯ ПЕТЛЯ** (доплата к дверной коробке)
- **ЧЕРНЫЕ НАКЛАДКИ НА ПЕТЛИ** (для дверного полотна и регулируемой дверной коробки)
- **ЧЕРНЫЙ ЗАМОК** (для дверного полотна и регулируемой дверной коробки)
- **ОПУСКАЮЩИЙСЯ ПОРОГ** (для усиленных дверных полотен)
- **УСИЛИВАЮЩИЙ ЭЛЕМЕНТ - СПЛОШНАЯ ПЛИТА**
- **ВЕНТИЛЯЦИОННАЯ РЕШЕТКА СТАЛЬНАЯ**
- **ДВУПОЛЬНЫЕ ДВЕРНЫЕ ПОЛОТНА** цена полотна x 2 + доплата
- **УСИЛЕНИЕ КОНСТРУКЦИИ ПОД ДОВОДЧИК**
- **В ОФЕРТЕ ДВЕРНОЕ ПОЛОТНО ПО ЧЕШСКОМУ СТАНДАРТУ**



ДВЕРНЫЕ ПОЛОТНА ЩИТОВЫЕ С ПРИТВОРОМ

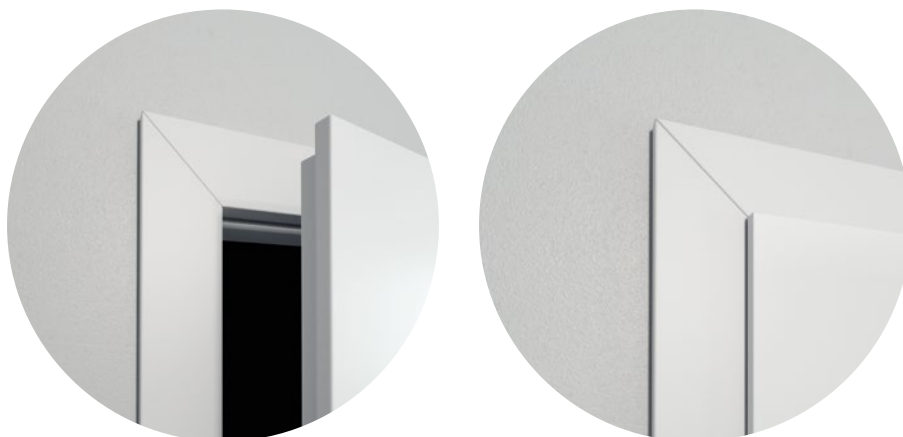

КОНСТРУКЦИЯ

- ДВЕРНОЕ ПОЛОТНО С ПРИТВОРОМ
- ЦАРГИ ИЗ ПЛИТЫ МДФ, ПОКРЫТИЕ - ДВЕ ПЛИТЫ ХДФ
- СТАБИЛИЗИРУЮЩЕЕ ЗАПОЛНЕНИЕ: СОТОВОЕ (ПЛАТНАЯ ОПЦИЯ - СПЛОШНАЯ ПЛИТА)

ПОКРЫТИЕ

- ПЛИТЫ ХДФ С ПОКРЫТИЕМ
- - FF ФИНИШ-ПЛЕНКА ● - 3D ПЛЕНКА, ● - CPL ПОКРЫТИЕ,
- - PP PLATINIUM, ● - ХДФ ЛАК

ФУРНИТУРА

- ДВЕ ШТЫРЕВЫЕ ВВЕРТНЫЕ ПЕТЛИ
- ЗАМОК ПОД КЛЮЧ, ЦИЛИНДРОВЫЙ ВКЛАДЫШ ИЛИ С ЗАВЕРТКОЙ-ФИКСАТОРОМ

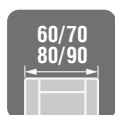

ШИРИНА ДВЕРНЫХ ПОЛОТЕН

- „60”, „70”, „80”, „90”

ТЕХНИЧЕСКИЕ ХАРАКТЕРИСТИКИ СТР. 197-209



ПЛАТНЫЕ ОПЦИИ



- ВЕНТИЛЯЦИОННЫЙ ПОДРЕЗ
- ВЕНТИЛЯЦИОННЫЕ ВТУЛКИ ПВХ
- ВЕНТИЛЯЦИОННЫЕ ВТУЛКИ ЛАТУННЫЕ
- ДВЕРНОЕ ПОЛОТНО „100”



- ОПУСКАЮЩИЙСЯ ПОРОГ (для усиленных дверных полотен)
- ЧЕРНЫЕ ПЕТЛИ 1 шт. (для дверного полотна и регулируемой дверной коробки)
- УСИЛЕНИЕ КОНСТРУКЦИИ - СПЛОШНАЯ ПЛИТА
- ЗАЩИТНАЯ ПАНЕЛЬ ИЗ НЕРЖАВЕЮЩЕЙ СТАЛИ, НИЖНЯЯ (две стороны)
- ЗАЩИТНАЯ ПАНЕЛЬ ИЗ НЕРЖАВЕЮЩЕЙ СТАЛИ, ВЕНТИЛЯЦИЯ (две стороны)
- ЗАЩИТНАЯ ПАНЕЛЬ ИЗ НЕРЖАВЕЮЩЕЙ СТАЛИ, ЦЕНТРАЛЬНАЯ ЧАСТЬ (две стороны)
- ВЕНТИЛЯЦИОННАЯ РЕШЕТКА СТАЛЬНАЯ
- ДВУПОЛЬНЫЕ ДВЕРНЫЕ ПОЛОТНА цена полотна x 2 + доплата
- УСИЛЕНИЕ КОНСТРУКЦИИ ПОД ДОВОДЧИК
- В ОФЕРТЕ ДВЕРНОЕ ПОЛОТНО ПО ЧЕШСКОМУ СТАНДАРТУ



ЩИТОВЫЕ ГЛУХИЕ



ДВЕРНОЕ ПОЛОТНО
ЩИТОВОЕ БЕЗ ПРИТВОРА



ДЕКОР МОДЕЛИ: ЧЕРНЫЙ МАТОВЫЙ

ВАРИАНТЫ ДЕКОРА:



ОБЛИЦОВКА - ПОКРЫТИЕ

ДВЕРНОГО ПОЛОТНА:

- - ФИНИШ-ПЛЕНКА
- - 3D ПЛЕНКА 3D
- - CPL ПОКРЫТИЕ CPL
- - PP PLATINIUM

* ограниченное предложение



ЩИТОВОЕ ГЛУХОЕ
БЕЗ ПРИТВОРА

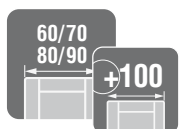

ШИРИНА
ДВЕРНЫХ
ПОЛОТЕН



МАГНИТНЫЙ
ЗАМОК

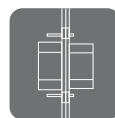

СКРЫТЫЕ
ПЕТЛИ



ПЛАТНЫЕ
ОПЦИИ
СТР. 110



ТЕХ. ИНФОРМАЦИЯ
СТР. 197-209

РЕВЕРСИВНЫЕ



ДВЕРНОЕ ПОЛОТНО
ЩИТОВОЕ БЕЗ ПРИТВОРА

ЩИТОВЫЕ ГЛУХИЕ



ДЕКОР МОДЕЛИ: ПАРИЖСКИЙ СЕРЫЙ

ВАРИАНТЫ ДЕКОРА:



ОБЛИЦОВКА - ПОКРЫТИЕ

ДВЕРНОГО ПОЛОТНА:

- - ФИНИШ-ПЛЕНКА
- - 3D ПЛЕНКА 3D
- - CPL ПОКРЫТИЕ CPL
- - PP PLATINIUM

* ограниченное предложение



ШИРИНА
ДВЕРНЫХ
ПОЛОТЕН



МАГНИТНЫЙ
ЗАМОК

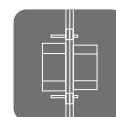

СКРЫТЫЕ
ПЕТЛИ



ПЛАТНЫЕ
ОПЦИИ
СТР. 110



ТЕХ. ИНФОРМАЦИЯ
СТР. 197-209

ДЛЯ СКРЫТОЙ СИСТЕМЫ SARA PRO



ДВЕРНОЕ ПОЛОТНО
ЩИТОВОЕ БЕЗ ПРИТВОРА

ЩИТОВЫЕ ГЛУХИЕ



ДЕКОР МОДЕЛИ: ЧЕРНЫЙ МАТ

ВАРИАНТЫ ДЕКОРА:



ОБЛИЦОВКА - ПОКРЫТИЕ
ДВЕРНОГО ПОЛОТНА:

- - ФИНИШ-ПЛЕНКА
- - 3D ПЛЕНКА 3D
- - CPL ПОКРЫТИЕ CPL
- - PP PLATINIUM

* ограниченное предложение

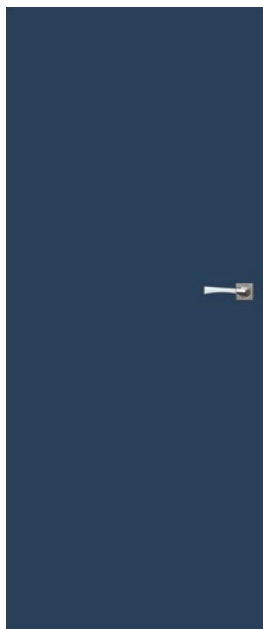

ЩИТОВОЕ ГЛУХОЕ
БЕЗ ПРИТВОРА

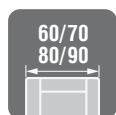

ШИРИНА
ДВЕРНЫХ
ПОЛОТЕН



МАГНИТНЫЙ
ЗАМОК

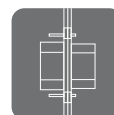

СКРЫТЫЕ
ПЕТЛИ



ПЛАТНЫЕ
ОПЦИИ
СТР. 110



ТЕХ. ИНФОРМАЦИЯ
СТР. 197-209

СИСТЕМА SARA PRO

ДВЕРНАЯ КОРОБКА

ДВЕРНЫЕ
КОРОБКИ

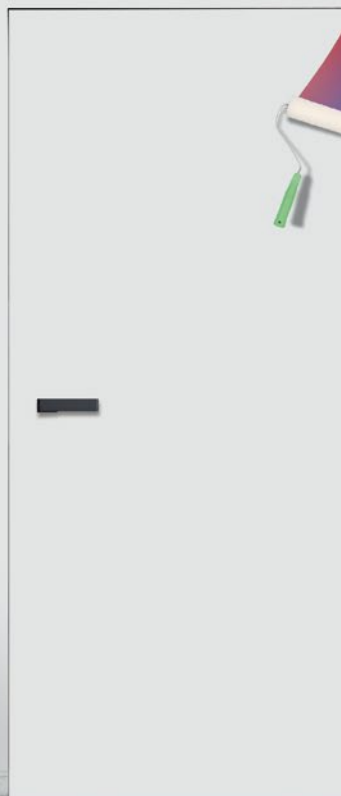

ДЕКОР МОДЕЛИ: ПЛЕНКА ОСНОВЫ ПОД ПОКРАСКУ ИЛИ ОБОИ

Дверная коробка **Sara Pro** предназначена для щитовых глухих дверных полотен.

Невидимая дверная коробка Sara Pro – воплощение безупречности стиля и прочности конструкции – идеальный выбор для поклонников современных трендов в проектировании интерьеров. Алюминий высокого класса, жесткая конструкция и усовершенствованная система монтажа делает данное решение все более востребованным. **Sara PRO представляет собой один модульный профиль, отдельно для внешней и внутренней системы.** Sara Pro идеально вписывается в минималистичные интерьеры и актуальные архитектурные тенденции.

Дверное полотно:

- Дверное полотно без притвора
- 2 скрытые петли 3D
- магнитный замок, или цилиндрический вкладыш или с заверткой фиксатором
- стандартная дверная коробка



Скрытая петля 3D



Магнитный замок – тихое закрывание

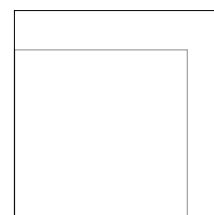

Дверное полотно в одной плоскости со стеной создает гладкую эстетичную поверхность

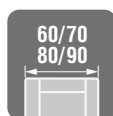

ОДИНАРНАЯ НЕВИДИМАЯ ДВЕРНАЯ КОРОБКА SARA PRO ВНУТРЕННЯЯ/НАРУЖНАЯ ШИРИНОЙ ДО: 60–90, ДВЕ ПЕТЛИ 3D:

- АЛЮМИНИЙ
- АНОДИРОВАННАЯ СТАЛЬ
- ОКРАШЕННАЯ БЕЛАЯ

SARA PRO НАРУЖНАЯ

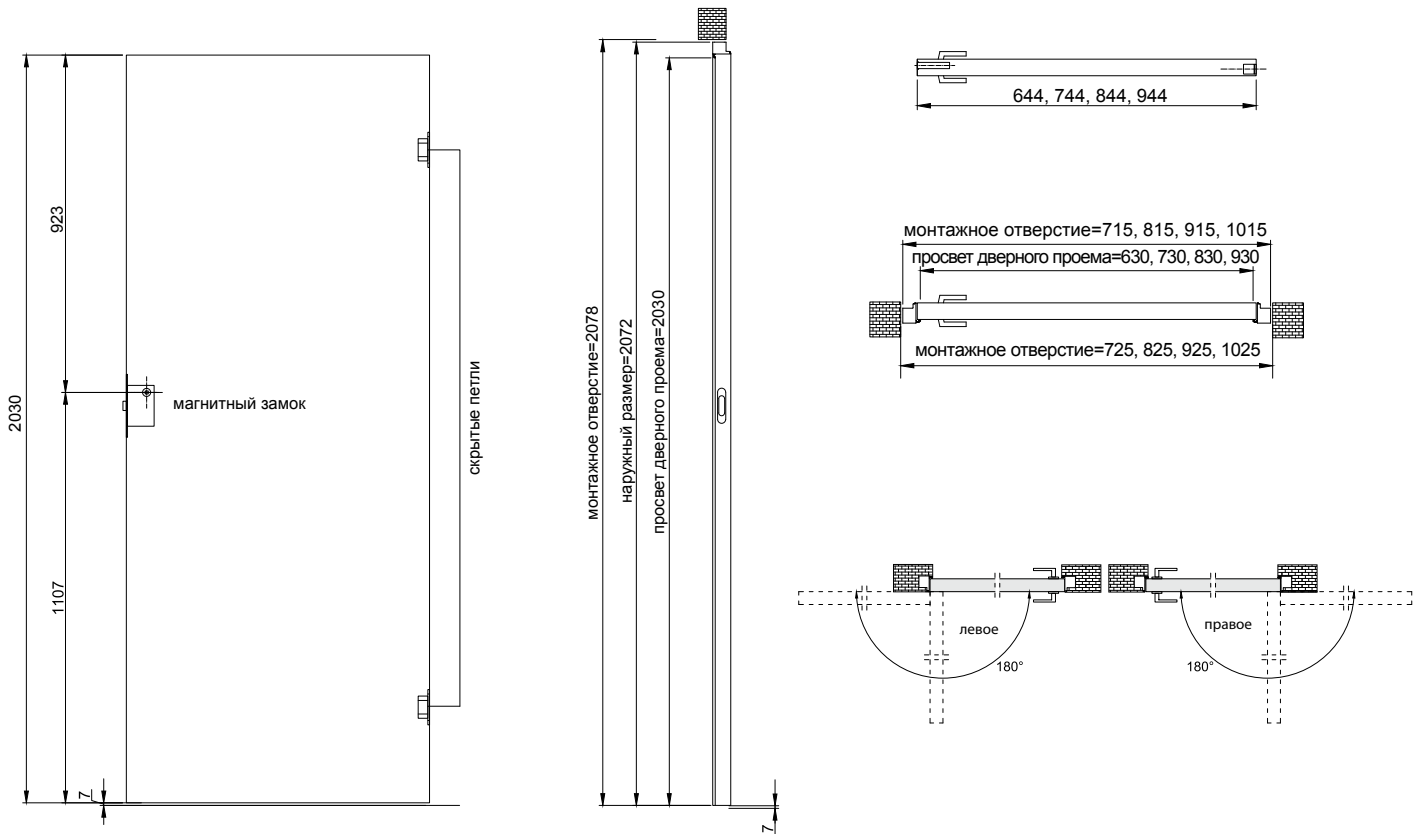

SARA PRO ВНУТРЕННЯЯ

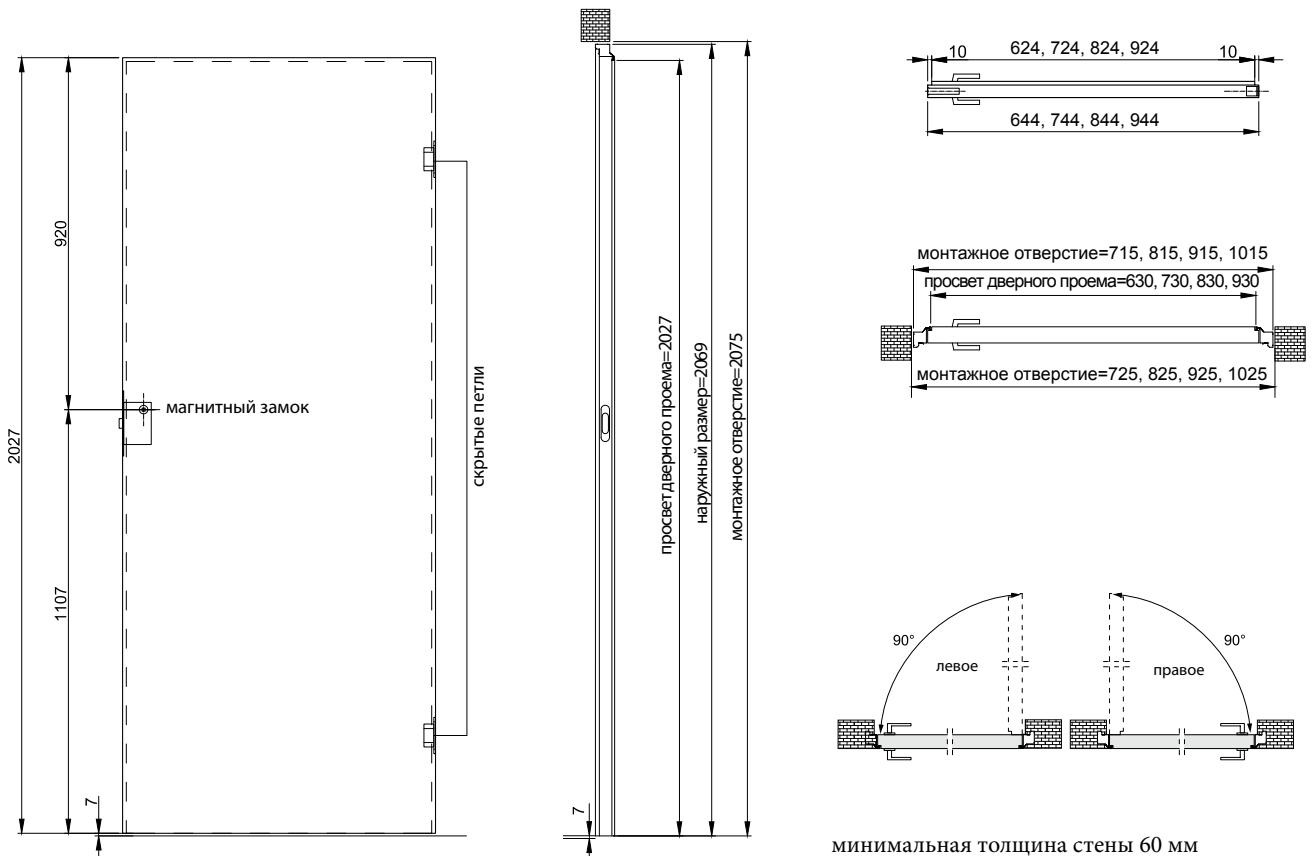

минимальная толщина стены 60 мм

gys Dabapua



Beauty of wood





ДЕКОР МОДЕЛИ: ДУБ БАВАРИЯ

ВАРИАНТЫ ДЕКОРА:



ОБЛИЦОВКА - ПОКРЫТИЕ
ДВЕРНОГО ПОЛОТНА:
 - ФИНИШ-ПЛЕНКА
 - 3D ПЛЕНКА 3D
 - CPL ПОКРЫТИЕ CPL
 - PP PLATINIUM

* ограниченное предложение

ОСТЕКЛЕНИЕ:

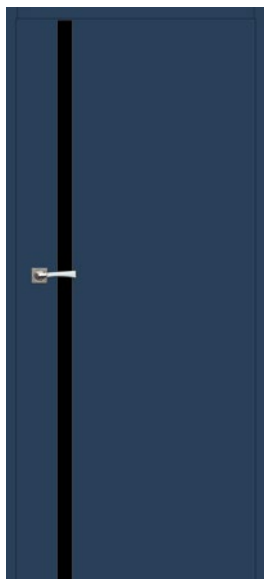

MODERNO
БЕЗ ПРИТВОРА

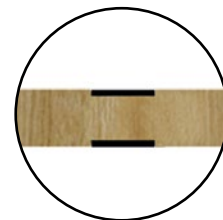

СТЕКЛО ЛАКОБЕЛЬ,
ВКЛЕЕННОЕ В ПЛИТУ
ХДФ, в одной плоскости
с поверхностью дверного
полотна



Стекло, усиленное сплошной
плитой

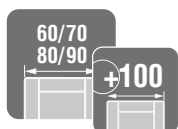

ШИРИНА
ДВЕРНЫХ
ПОЛОТЕН



МАГНИТНЫЙ
ЗАМОК

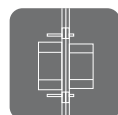

СКРЫТЫЕ
ПЕТЛИ



СТЕКЛО
ЛАКОБЕЛЬ

ДВЕРНОЕ ПОЛОТНО
УСИЛЕННОЕ -
СПЛОШНАЯ ПЛИТА



ПЛАТНЫЕ
ОПЦИИ
СТР. 110



ТЕХ. ИНФОРМАЦИЯ
СТР. 197-209

MAGNETIC



ДВЕРНОЕ ПОЛОТНО
ЩИТОВОЕ БЕЗ ПРИТВОРА



ДЕКОР МОДЕЛИ: ДУБ ЛАТТЕ

ВАРИАНТЫ ДЕКОРА:



ОБЛИЦОВКА - ПОКРЫТИЕ
ДВЕРНОГО ПОЛОТНА:
● - PP PLATINIUM

* ограниченное предложение

Новое поколение дверей без притвора. Применение инновационной системы открывания и закрывания позволило создать дверь минималистичной современной формы, без традиционного замка и дверной ручки.

В дверное полотно вмонтирован блок из магнитной нержавеющей стали, дверная коробка оснащена системой сильных магнитов. Действие магнитной силы позволяет двери закрываться бесшумно и плотно.

Для полного закрытия (блокировки) двери следует использовать предлагаемый в качестве дополнительной платной опции небольшой сантехнический замок с завороткой-фиксатором или замок с цилиндрическим вкладышем.

Дверное полотно усиленное - сплошная плита.



система магнитов – дверное полотно, дверная коробка



замок с цилиндрическим вкладышем



сантехнический замок с завороткой-фиксатором



Дверное полотно Magnetic S

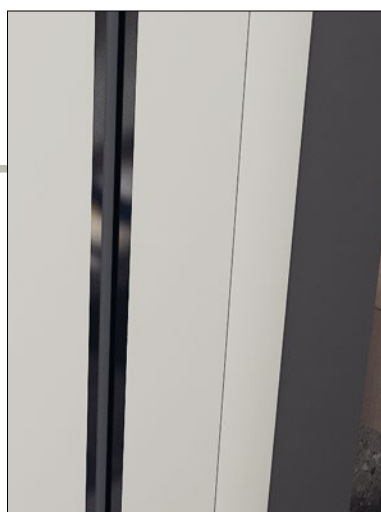

Дверное полотно Magnetic L с длинной врезной ручкой

ЩИТОВЫЕ ГЛАДКИЕ



ДВЕРНОЕ ПОЛОТНО
ЩИТОВОЕ С ПРИТВОРОМ



ДЕКОР МОДЕЛИ: ДУБ БАВАРИЯ + НАЛИЧНИК 100 OR, ЧЕРНЫЕ ПЕТЛИ - ПЛАТНАЯ ОПЦИЯ

ВАРИАНТЫ ДЕКОРА:



ОБЛИЦОВКА - ПОКРЫТИЕ
ДВЕРНОГО ПОЛОТНА:
● - ФИНИШ-ПЛЕНКА
● - 3D ПЛЕНКА 3D
● - CPL ПОКРЫТИЕ CPL
● - PP PLATINIUM

* ограниченное предложение



ЩИТОВОЕ
ГЛАДКОЕ

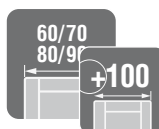

ШИРИНА
ДВЕРНЫХ
ПОЛОТЕН



ПЛАТНЫЕ
ОПЦИИ
СТР. 111



ТЕХ. ИНФОРМАЦИЯ
СТР. 197-209

MODERNO

С ПРИТВОРОМ

НОВИНКА



ДВЕРНОЕ ПОЛОТНО
ЩИТОВОЕ С ПРИТВОРОМ



ДЕКОР МОДЕЛИ: БЬЯНКО, ЧЕРНЫЕ ПЕТЛИ - ПЛАТЯНАЯ ОПЦИЯ

ВАРИАНТЫ ДЕКОРА:



ОБЛИЦОВКА - ПОКРЫТИЕ
ДВЕРНОГО ПОЛОТНА:
● - ФИНИШ-ПЛЕНКА
● - 3D ПЛЕНКА 3D
● - CPL ПОКРЫТИЕ CPL
● - PP PLATINIUM

* ограниченное предложение

ОСТЕКЛЕНИЕ:



MODERNO

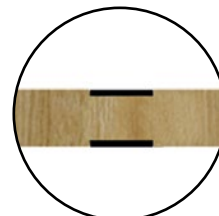

СТЕКЛО
ЛАКОБЕЛЬ,
ВКЛЕЕННОЕ
В ПЛИТУ ХДФ



Стекло, усиленное сплошной плитой

ДВЕРНОЕ ПОЛОТНО
УСИЛЕННОЕ -
СПЛОШНАЯ ПЛИТА



ШИРИНА
ДВЕРНЫХ
ПОЛОТЕН



СТЕКЛО
ЛАКОБЕЛЬ



ПЛАТНЫЕ
ОПЦИИ
СТР. 111



ТЕХ. ИНФОРМАЦИЯ
СТР. 197-209

INTARJA – ДВЕРНЫЕ ПОЛОТНА С ИНКРУСТАЦИЕЙ

ЩИТОВЫЕ ГЛАДКИ

НОВИНКА



ДВЕРНОЕ ПОЛОТНО
ЩИТОВОЕ С ПРИТВОРОМ



ДЕКОР МОДЕЛИ: ПАРИЖСКИЙ СЕРЫЙ, ЧЕРНЫЕ ПЕТЛИ - ПЛАТНАЯ ОПЦИЯ

ВАРИАНТЫ ДЕКОРА:



ОБЛИЦОВКА – ПОКРЫТИЕ
ДВЕРНОГО ПОЛОТНА:

- – ФИНИШ-ПЛЕНКА
- – 3D ПЛЕНКА 3D
- – CPL ПОКРЫТИЕ CPL
- – PP PLATINIUM



INTARSJA 10



INTARSJA 10



INTARSJA 20



INTARSJA 20

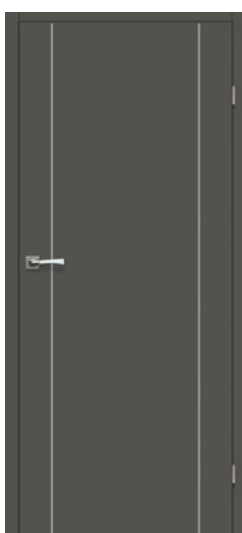

INTARSJA 30



INTARSJA 30



INTARSJA 40

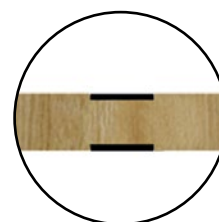

Плита с покрытием
черный матовый

Ширина инкрустации 6 мм
Цвета:



черный



золотой



серебряный

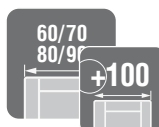

ШИРИНА
ДВЕРНЫХ
ПОЛОТЕН



ПЛАТНЫЕ
ОПЦИИ
СТР. 111



ТЕХ. ИНФОРМАЦИЯ
СТР. 197-209

ВУЛАЖ – ДВЕРНЫЕ ПОЛОТНА **НОВИНКА** С ИЛЛЮМИНАТОРОМ

ДВЕРНОЕ
ПОЛОТНО
ЩИТОВОЕ
С ПРИТВОРОМ



ДЕКОР МОДЕЛИ: ЧЕРНЫЙ МАТОВЫЙ

ВАРИАНТЫ ДЕКОРА:



ОБЛИЦОВКА – ПОКРЫТИЕ ДВЕРНОГО ПОЛОТНА:
 ● – ФИНИШ-ПЛЕНКА
 ● – 3D ПЛЕНКА 3D
 ● – CPL ПОКРЫТИЕ CPL
 ● – PP PLATINIUM

* ограниченное предложение

ОСТЕКЛЕНИЕ:

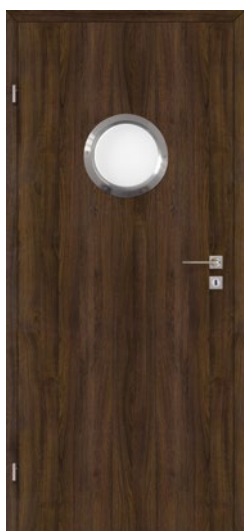

**BULAJ 10 НЕРЖАВЕЮЩАЯ
СТАЛЬ**
белое стекло
**BULAJ 20 НЕРЖАВЕЮЩАЯ
СТАЛЬ**
прозрачное стекло

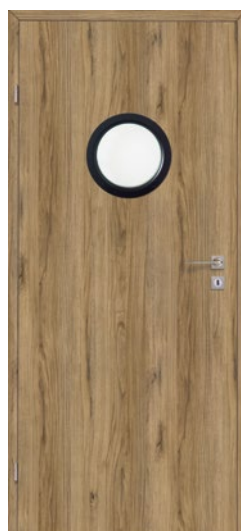

BULAJ 30 ЧЕРНЫЙ
белое стекло
BULAJ 40 ЧЕРНЫЙ
прозрачное стекло



ИЛЛЮМИНАТОР С БЕЛЫМ ИЛИ ПРОЗРАЧНЫМ СТЕКЛОМ
ЦВЕТ: НЕРЖАВЕЮЩАЯ СТАЛЬ, ЧЕРНЫЙ

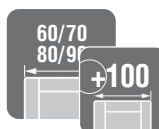

ШИРИНА
ДВЕРНЫХ
ПОЛОТЕН



ПЛАТНЫЕ
ОПЦИИ
СТР. 111



ТЕХ. ИНФОРМАЦИЯ
СТР. 197-209

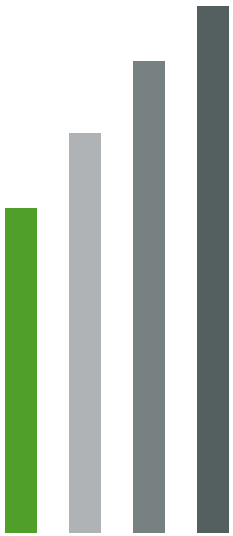

*нарижский
сервий*





Urban life style



ЛАКОВОЕ ПОКРЫТИЕ



ДВЕРНОЕ ПОЛОТНО
ЩИТОВОЕ С ПРИТВОРОМ



ДЕКОР МОДЕЛИ: ДУБ ОТБЕЛЕННЫЙ

„Дверь разработана в рамках реализации проекта «Модификация щитовых дверей класса «стандарт» сегодня, завтра, послезавтра и в обозримом будущем» операционной программы «Мудрое развитие 2014-2020», часть 3.2.1 «Исследования рынка». Конструкция изделия введена на рынок в результате проектных работ по исследованию и развитию в области технологии производства распашных столярных изделий в форме щитовых межкомнатных дверей (сегмент «стандарт») значительно повышенной прочности».



Rzeczpospolita
Polska

Unia Europejska
Europejski Fundusz
Rozwoju Regionalnego



ЩИТОВЫЕ



белый лак.



дуб отбеленный
лак.



дуб
серебряный
лак.



дуб
скандинавский
лак.



NOWOŚĆ

TORINO



TORINO 10



TORINO 20

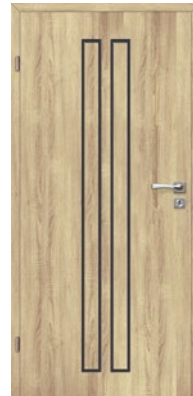

TORINO 30



TORINO 40



TORINO 50

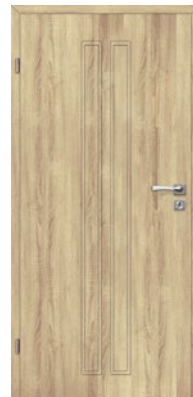

TORINO 60

КОНСТРУКЦИЯ

- ЦАРГИ - ПЛИТА МДФ; ПОКРЫТИЕ - ДВЕ ПЛИТЫ ХДФ
- СТАБИЛИЗИРУЮЩЕЕ ЗАПОЛНЕНИЕ: МЕЛКОПУСТОТНОЕ СОТОВОЕ

ПОКРЫТИЕ

- ПЛИТА ХДФ ЛАК
- ДВЕРНЫЕ ПОЛОТНА С ФАЛЬЦЕМ И ПРИТВОРОМ
- ДОПУСТИМО ОТЛИЧИЕ В ОТТЕНКЕ МЕЖДУ ФАЛЬЦЕМ И ПОВЕРХНОСТЬЮ ДВЕРНОГО ПОЛОТНА

ФУРНИТУРА

- ДВЕ ШТОРЦЕВЫЕ ВВЕРТНЫЕ ПЕТЛИ
- ЗАМОК ПОД КЛЮЧ, ЦИЛИНДРОВЫЙ ВКЛАДЫШ ИЛИ С ЗАВЕРТКОЙ-ФИКСАТОРОМ

ОСТЕКЛЕНИЕ - ЗАКАЛЕННОЕ СТЕКЛО

ПЛАТНЫЕ ОПЦИИ:

- **ШИРИНА „100”** (информация стр. 198)
- **УСИЛЕНИЕ КОНСТРУКЦИИ - СПЛОШНАЯ ПЛИТА** (информация стр. 201)
- **ВЕНТИЛЯЦИОННЫЕ ВТУЛКИ ПВХ** (доплата до дверных полотен в межкомнатной и щитовой версии)
- **ДВУПОЛЬНЫЕ ДВЕРНЫЕ ПОЛОТНА ЦЕНА ПОЛОТНА x 2 + ДОПЛАТА**
- **ОПУСКАЮЩИЙСЯ ПОРОГ**

ЛАКОВОЕ ПОКРЫТИЕ



ДВЕРНОЕ ПОЛОТНО
ЩИТОВОЕ С ПРИТВОРОМ



ДЕКОР МОДЕЛИ: ДУБ ОТБЕЛЕННЫЙ

ЩИТОВОЕ



белый лак.



дуб отбеленный
лак.



дуб
серебряный
лак.



дуб
скандинавский
лак.



KORA



ОСТЕКЛЕННОЕ
5/5

METRIX



ОСТЕКЛЕННОЕ
2/3

ALBA

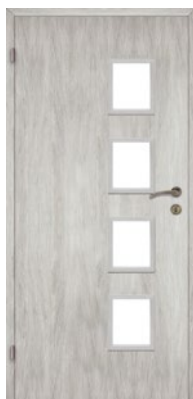

ОСТЕКЛЕННОЕ
4/4

SOFIA



ОСТЕКЛЕННОЕ
3/3

MILANO



ОСТЕКЛЕННОЕ
4/4



ОСТЕКЛЕННОЕ
2/5



ОСТЕКЛЕННОЕ
1/3

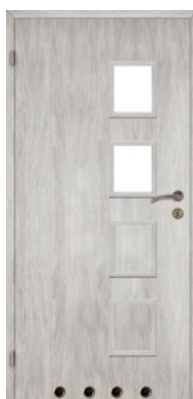

ОСТЕКЛЕННОЕ
2/4



ОСТЕКЛЕННОЕ
1/3



ОСТЕКЛЕННОЕ
2/4

КОНСТРУКЦИЯ

- ЦАРГИ - ПЛИТА МДФ; ПОКРЫТИЕ - ДВЕ ПЛИТЫ ХДФ
- СТАБИЛИЗИРУЮЩЕЕ ЗАПОЛНЕНИЕ: МЕЛКОПУСТОТНОЕ СОТОВОЕ

ПОКРЫТИЕ

- ПЛИТА ХДФ ЛАК
- ДВЕРНЫЕ ПОЛОТНА С ФАЛЬЦЕМ И ПРИТВОРОМ
- ДОПУСТИМО ОТЛИЧИЕ В ОТТЕНКЕ ФАЛЬЦА И ПОВЕРХНОСТИ ДВЕРНОГО ПОЛОТНА

ФУРНИТУРА

- ДВЕ ШТОРЦЕВЫЕ ВВЕРТНЫЕ ПЕТЛИ
- ЗАМОК ПОД КЛЮЧ, ЦИЛИНДРОВЫЙ ВКЛАДЫШ ИЛИ С ЗАВЕРТКОЙ-ФИКСАТОРОМ

ОСТЕКЛЕНИЕ - САТИНОВОЕ СТЕКЛО: KORA, SOFIA, MILANO, ALBA, METRIX

ПЛАТНЫЕ ОПЦИИ:

- **ШИРИНА „100”** (информация стр. 198)
- **УСИЛЕНИЕ КОНСТРУКЦИИ - СПЛОШНАЯ ПЛИТА** (информация стр. 201)
- **ВЕНТИЛЯЦИОННЫЕ ВТУЛКИ ПВХ** (доплата до дверных полотен в межкомнатной и щитовой версии)
- **ДВУПОЛЬНЫЕ ДВЕРНЫЕ ПОЛОТНА** ЦЕНА ПОЛОТНА x 2 + ДОПЛАТА
- **ОПУСКАЮЩИЙСЯ ПОРОГ**

КАССЕТА-ПЕНАЛ ОДИНАРНАЯ



РАЗДВИЖНЫЕ
СИСТЕМЫ



Кассета-пенал представляет собой раздвижную дверную систему для внутристенного монтажа без наличника в гипсокартонной стене. Дверные коробки невидимы. Оригинальная форма придает конструкции современный, немного строгий характер. Такое решение позволяет оформлять интерьеры в простом современном стиле.

Дверное полотно:

- Раздвижное бесфальцевое дверное полотно
- Врезная ручка ПВХ в цвет дверного полотна

Платные опции:

- Округлая стальная врезная ручка 1 комплект
- Овальная стальная врезная ручка 1 комплект



округлая стальная
врезная ручка
цвет: серебристый,
графит



овальная стальная врезная
ручка
цвет: серебристый, графит

КАССЕТА-ПЕНАЛ ОДИНАРНАЯ

ДВЕРНЫЕ ПОЛОТНА ЦАРГОВЫЕ	Цены моделей по каталогу + доплата стр. 14 – 101
ЩИТОВЫЕ ДВЕРНЫЕ ПОЛОТНА ГЛУХИЕ	<ul style="list-style-type: none"> ● Финиш-пленка ● CPL ● PP Platinum
ЛАКИРОВАННЫЕ ДВЕРНЫЕ ПОЛОТНА ЩИТОВЫЕ ГЛУХИЕ	Варианты декора стр. 136 ● ХДФ

В раздвижных бесфальцевых дверных полотнах вентиляционный подрез не производится. Возможна установка вентиляционных втулок.

Лаковые бесфальцевые дверные полотна производятся с кромкой без смягченных линий (допускается незначительное отличие в оттенке).

РАЗМЕРНАЯ ТАБЛИЦА [мм]

Ширина дверного полотна [Sd]	Высота дверного полотна [Hd]	Общая ширина конструкции [C]	Длина кассеты [D]	Ширина провета дверного проема после монтажа дверной коробки [E]	Ширина провета дверного проема до монтажа дверной коробки [F]	Глубина кассеты после монтажа дверной коробки [G]	Выс. провета дверного проема [H]	Общая выс. конструкции [H1]
644	2030	1308	640	602	648	654	2018	2115
744		1508	740	702	748	754		
844		1708	840	802	848	854		
944		1908	940	902	948	954		
1044		2108	1040	1002	1048	1054		

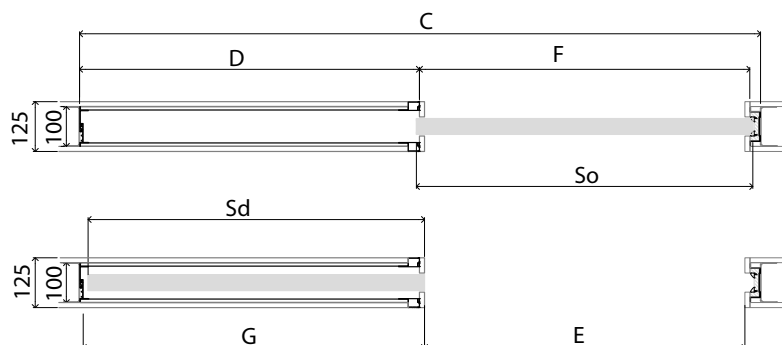
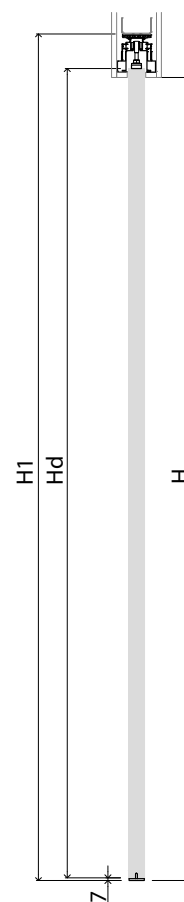
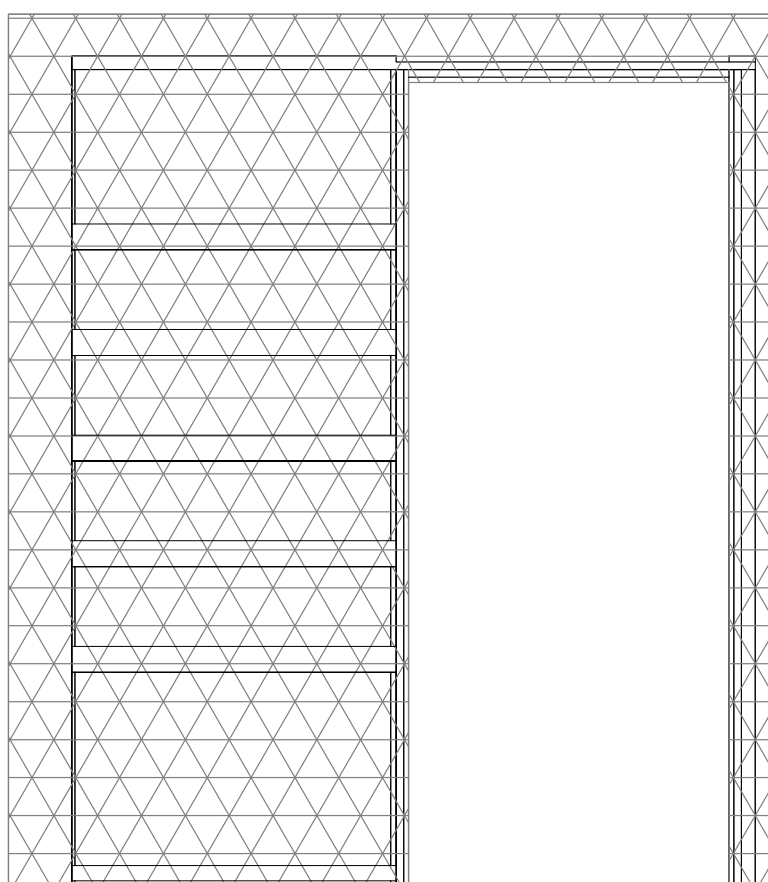

ВНИМАНИЕ: Отсутствие возможности монтажа и демонтажа дверного полотна без нарушения целостности готовой стены.

СИСТЕМА Г/К АЛЮМИНИЕВАЯ ОДИНАРНАЯ



РАЗДВИЖНЫЕ
СИСТЕМЫ

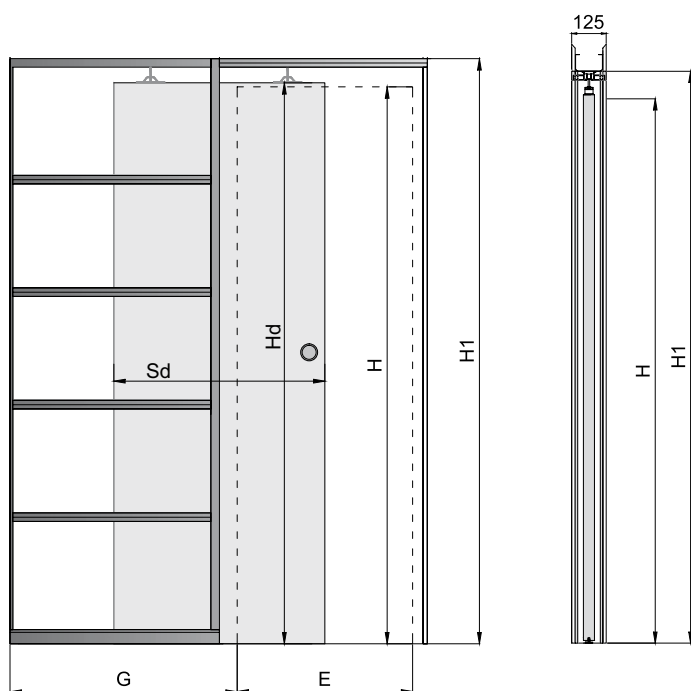

Система для скрытых встроенных дверей-пеналов под гипсокартонные плиты в конфигурации для однопольных дверей. Система, полностью изготовленная из алюминия, позволяет применять раздвижные дверные полотна без фальца (не касается стеклянных дверных полотен). Дверное полотно с крюковым замком устанавливается в дверной коробке с крюковой запорной планкой для г/к конструкций. Кассета и дверная коробка для г/к конструкций монтируется на готовой поверхности пола.

Кассета Г/К – одинарная
раздвижная алюминиевая система

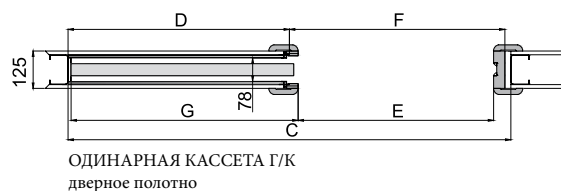

ОДИНАРНАЯ КАССЕТА Г/К
дверное полотно

РАЗМЕРНАЯ ТАБЛИЦА [мм]

Ширина дверного полотна [Sd]	Высота дверного полотна [Hd]	Общая ширина конструкции [C]	Длина кассеты [D]	Ширина провета дверного проема после монтажа дверной коробки [E]	Ширина провета дверного проема до монтажа дверной коробки [F]	Глубина кассеты после монтажа дверной коробки [G]	Выс. провета дверного проема [H]	Общая выс. конструкции [H1]
644	2030	1308	640	602	648	654	2018	2115
744		1508	740	702	748	754		
844		1708	840	802	848	854		
944		1908	940	902	948	954		
1044		2108	1040	1002	1048	1054		

ВАРИАНТЫ ДЕКОРА:

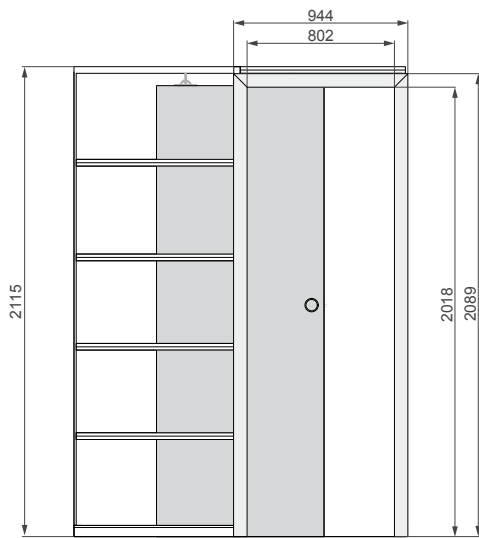

ДВЕРНАЯ КОРОБКА ДИАПАЗОН 125 – ПОСТОЯННЫЙ

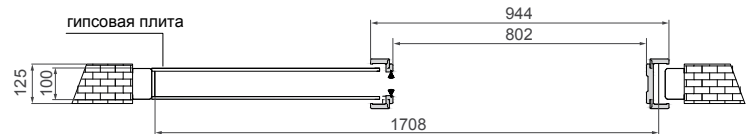

ДВЕРНАЯ КОРОБКА ДИАПАЗОН (126-200) – СИММЕТРИЧНАЯ*

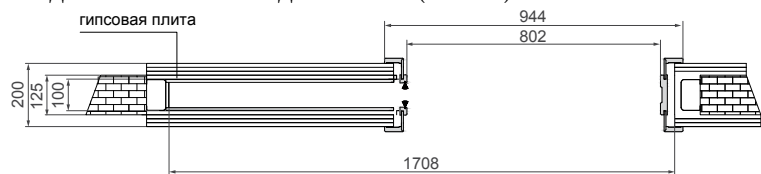

Стеллаж для системы Г/К с наличником 60 мм



ДВЕРНАЯ КОРОБКА ДИАПАЗОН (200-220) ДО (400-420) – АССИМЕТРИЧНАЯ

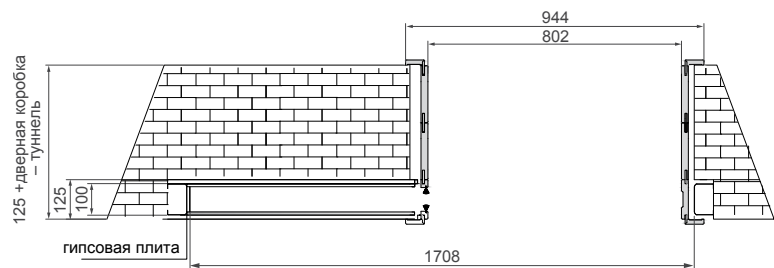

Диапазон 125 – ПОСТОЯННЫЙ
Диапазон (126-200) – СИММЕТРИЧНАЯ*
Диапазон (200-220) – АССИМЕТРИЧНАЯ
Диапазон (220-240) – АССИМЕТРИЧНАЯ
Диапазон (240-260) – АССИМЕТРИЧНАЯ
Диапазон (260-280) – АССИМЕТРИЧНАЯ
Диапазон (280-300) – АССИМЕТРИЧНАЯ
Диапазон (300-320) – АССИМЕТРИЧНАЯ
Диапазон (320-340) – АССИМЕТРИЧНАЯ
Диапазон (340-360) – АССИМЕТРИЧНАЯ
Диапазон (360-380) – АССИМЕТРИЧНАЯ
Диапазон (380-400) – АССИМЕТРИЧНАЯ
Диапазон (400-420) – АССИМЕТРИЧНАЯ
Диапазон (420-440) – АССИМЕТРИЧНАЯ

* Шип добора для самостоятельного подреза до требуемого размера.

СИСТЕМА Г/К АЛЮМИНИЕВАЯ ДВОЙНАЯ



РАЗДВИЖНЫЕ
СИСТЕМЫ

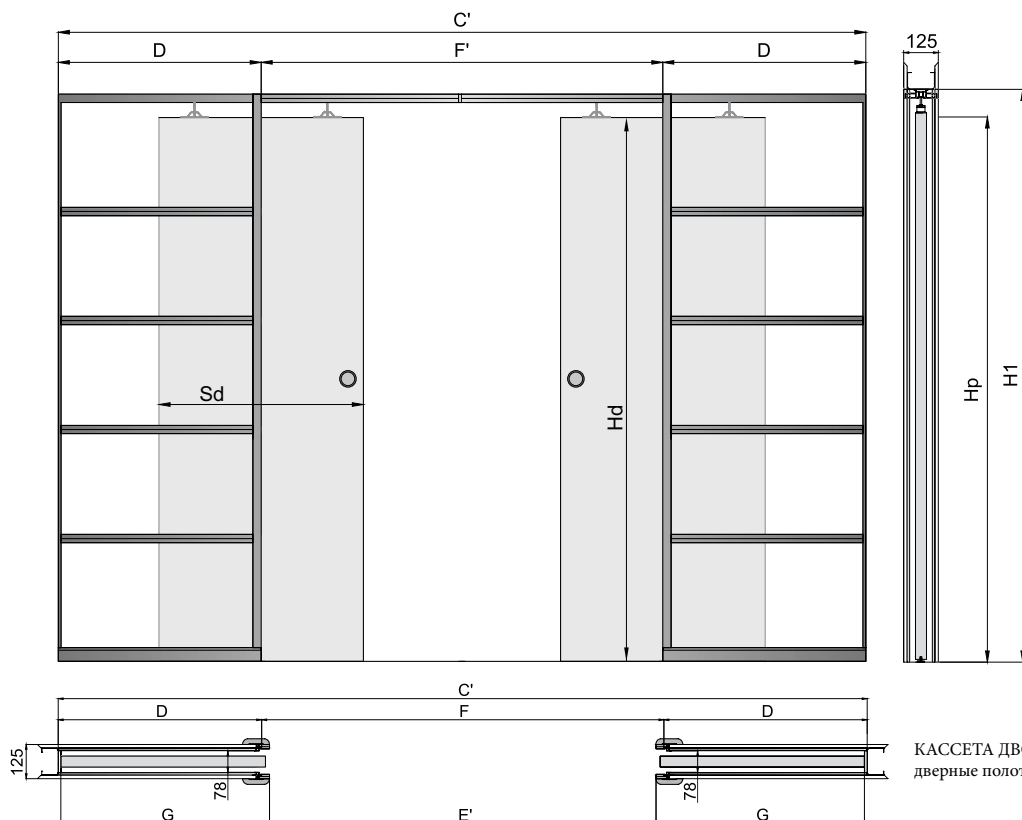

Система для скрытых встроенных дверей-пеналов под гипсокартонные плиты в конфигурации для двупольных дверей. Система, полностью изготовленная из алюминия, может применяться в конструкциях с раздвижными дверными полотнами любого типа без фальца (не касается стеклянных дверных полотен). При заказе крюкового замка для двустворчатой раздвижной двери заказ стальной врезной ручки для второй створки двери и запорной планки обязателен.

Кассета Г/К - двойная
алюминиевая раздвижная

КАССЕТА ДВОЙНАЯ Г/К
дверные полотна

РАЗМЕРНАЯ ТАБЛИЦА [мм]

Ширина дверного полотна [Sd]	Высота дверного полотна [Hd]	Общая ширина кассета [C']	Ширина кармана кассеты [D]	Ширина просвета дверного проема в дверной коробке [E']	Ширина просвета дверного проема без дверной коробки [F']	Глубина кармана кассеты с рейками дверной коробки [G]	Выс. просвета дверного проема [Hp]	Общая выс. кассеты [H1]
644	2030	2575	640	1236	1295	653	2018	2115
744		2975	740	1436	1495	753		
844		3375	840	1636	1695	853		
944		3775	940	1836	1895	953		
1044		4175	1040	2036	2095	1053		

ДВЕРНЫЕ КОРОБКИ ДЛЯ ДВОЙНОЙ СИСТЕМЫ, Г/К

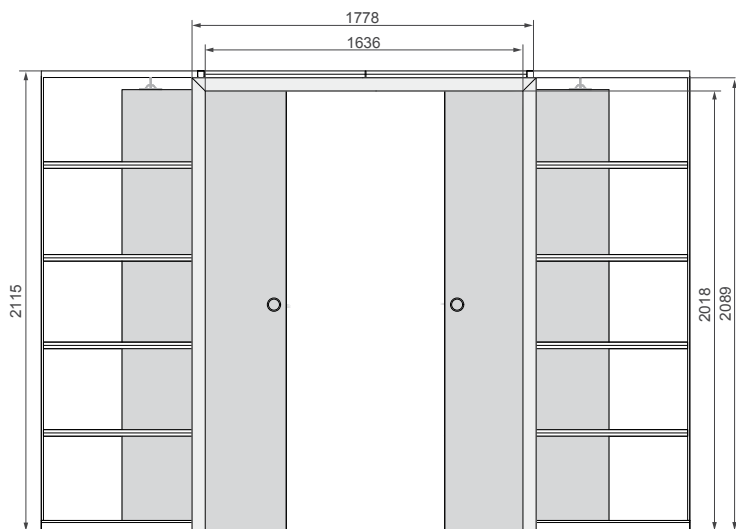

ВАРИАНТЫ ДЕКОРА:

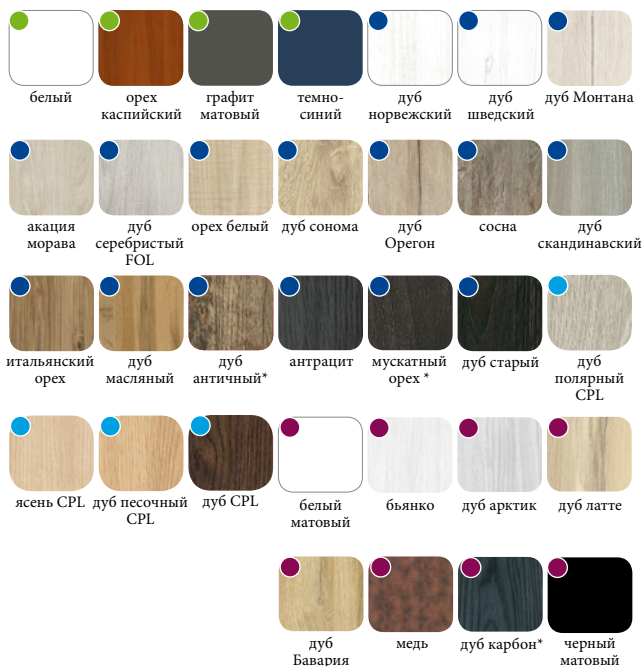

ПОКРЫТИЕ:

- - ФИНИШ-ПЛЕНКА
 - - 3D ПЛЕНКА 3D
 - - CPL ПОКРЫТИЕ CPL
 - - PP PLATINIUM
- * ограниченное предложение

ДВЕРНАЯ КОРОБКА ДИАПАЗОН 125 – ПОСТОЯННЫЙ

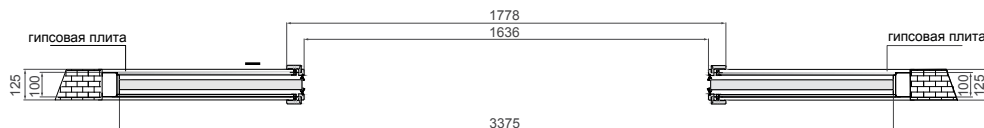

ДВЕРНАЯ КОРОБКА ДИАПАЗОН (126-200) – СИММЕТРИЧНАЯ*

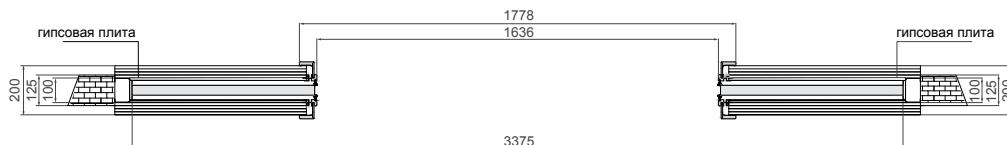

ДВЕРНАЯ КОРОБКА ДИАПАЗОН (200-220) ДО (400-420) – АССИМЕТРИЧНАЯ

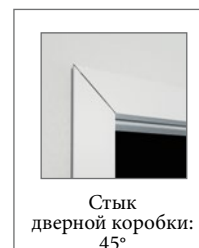
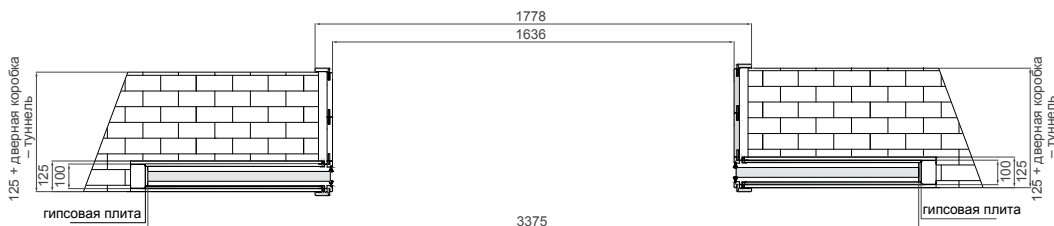

Стеллаж для системы Г/К поставляется с дверной коробкой 60 мм

Диапазон 125 – ПОСТОЯННЫЙ
Диапазон (126-200)
- СИММЕТРИЧНАЯ*
Диапазон (200-220)
- АССИМЕТРИЧНАЯ
Диапазон (220-240)
- АССИМЕТРИЧНАЯ
Диапазон (240-260)
- АССИМЕТРИЧНАЯ
Диапазон (260-280)
- АССИМЕТРИЧНАЯ
Диапазон (280-300)
- АССИМЕТРИЧНАЯ
Диапазон (300-320)
- АССИМЕТРИЧНАЯ
Диапазон (320-340)
- АССИМЕТРИЧНАЯ
Диапазон (340-360)
- АССИМЕТРИЧНАЯ
Диапазон (360-380)
- АССИМЕТРИЧНАЯ
Диапазон (380-400)
- АССИМЕТРИЧНАЯ
Диапазон (400-420)
- АССИМЕТРИЧНАЯ
Диапазон (420-440)
- АССИМЕТРИЧНАЯ

* добор подрезается самостоятельно до нужного размера.

ОДИНАРНАЯ НАСТЕННАЯ СИСТЕМА



РАЗДВИЖНЫЕ СИСТЕМЫ



Данное решение позволяет легко и быстро установить направляющую и дверное полотно без необходимости конструктивного вмешательства в стену.

Дверное полотно передвигается вдоль стены по направляющей, установленной над дверным проемом либо в притолоке.

В комплекте системы: алюминиевый направляющий рельс длиной 200 см (SN 200/100 кг), ролики с каретками, монтажные элементы и декоративная планка (карниз).

Возможно изготовление однопольной настенной раздвижной системы с карнизом длиной 150 см.

Раздвижная система (алюминиевый направляющий рельс + декоративная планка, длина 200 или 150 см; для дверных полотен "100" рекомендуется установка системы длиной 220 см): ● FF ● 3D ● CPL ● PP

Дверное полотно:

- Раздвижное дверное полотно без фальца.
- Вмонтирована врезная ручка ПВХ в цвет дверного полотна.

Платные опции:

- Регулируемая дверная коробка-туннель, цена стандартной регулируемой дверной коробки стр. 180-181.
- Притворный брус: ● FF ● 3D ● CPL ● PP
- Врезная ручка округлая стальная.
- Врезная ручка овальная стальная.*
- Крюковой замок.
- Доводчик.



*для овальной врезной дверной ручки крюковой замок не поставляется

ДВЕРНЫЕ ПОЛОТНА ЦАРГОВЫЕ	Цены моделей по каталогу + доплата
ДВЕРНЫЕ ПОЛОТНА ЩИТОВЫЕ ГЛУХИЕ	● Финиш-пленка ● CPL ● PP Platinum
ЛАКИРОВАННЫЕ ДВЕРНЫЕ ПОЛОТНА ЩИТОВЫЕ ГЛУХИЕ	Варианты декора стр. 136 ● ХДФ
ДВЕРНЫЕ ПОЛОТНА ЛАКИРОВАННЫЕ С ОСТЕКЛЕНИЕМ	Цены моделей по каталогу + доплата

Лакированные бесфальцевые дверные полотна производятся с кромкой без мягких срезов (допускается незначительное отличие в оттенке).

В бесфальцевых дверных полотнах вентиляционный подрез не производится. Возможна установка вентиляционных втулок.

ЛЕВОЕ БЕСФАЛЬЦЕВОЕ ДВЕРНОЕ ПОЛОТНО (СДВИГАЕТСЯ ВЛЕВО)

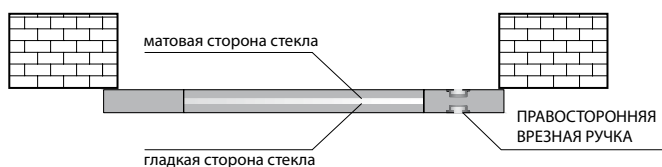

ПРАВОЕ БЕСФАЛЬЦЕВОЕ ДВЕРНОЕ ПОЛОТНО (СДВИГАЕТСЯ ВПРАВО)

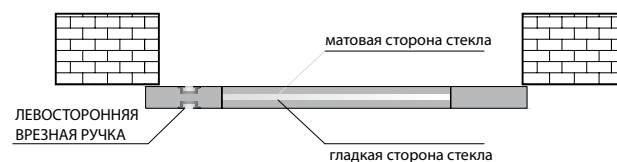

ДОВОДЧИК – замедляет движение дверного полотна в заключительной фазе закрывания, мягко доводя полотно до дверной коробки. Повышает безопасность пользования дверью и предотвращает удары полотна о притворный брус.

Для межкомнатных дверных полотен, за исключением стеклянных.



С КОРОБОМ – ТУННЕЛЬ

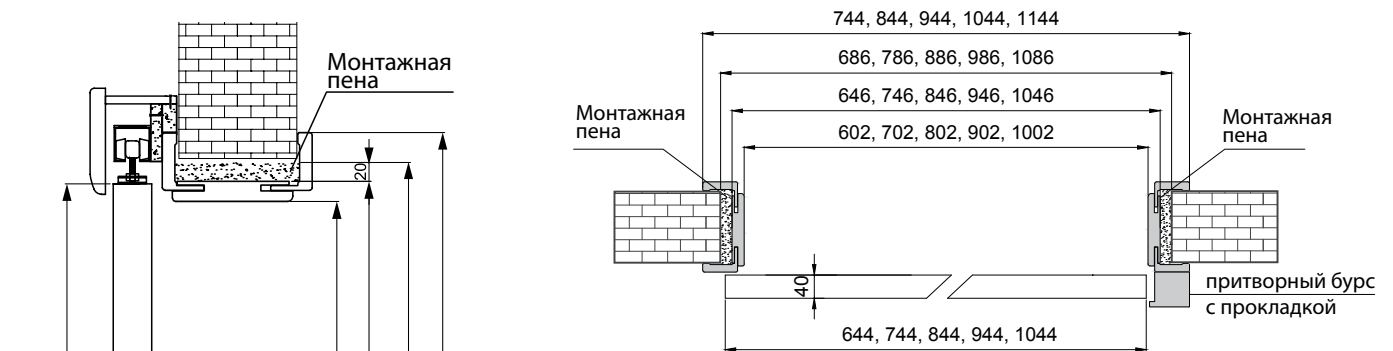

ПРИТВОРНЫЙ БРУС



БЕЗ КОРОБА

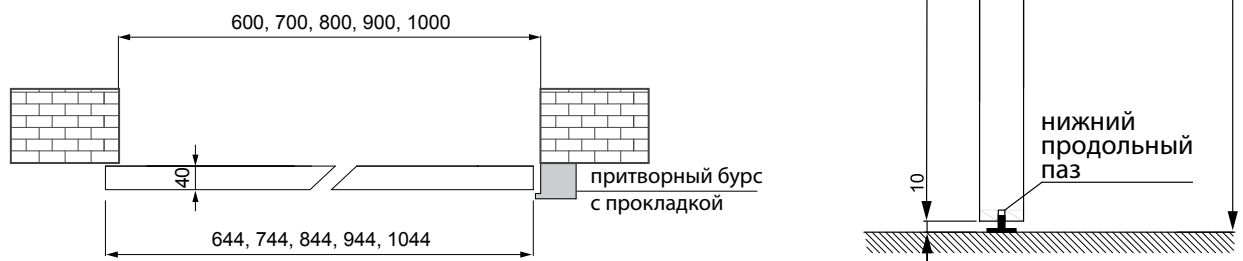

ДВОЙНАЯ НАСТЕННАЯ СИСТЕМА



РАЗДВИЖНЫЕ
СИСТЕМЫ



Данное решение позволяет легко и быстро установить направляющие рельсы и дверные полотна без необходимости конструктивного вмешательства в стену. Два дверных полотна передвигаются вдоль стены по направляющим, установленным над дверным проемом либо в притолоке.

В комплекте стандартной системы: алюминиевый направляющий рельс длиной 2x 200 см (SN 200/100 кг), ролики с каретками, монтажные элементы и двухкомпонентная декоративная планка (карниз). Возможно производство двойной настенной раздвижной системы с алюминиевыми рельсами 2x150 см. Для дверных полотен шириной "100" рекомендуется установка системы длиной 2x220 см.

Двойная раздвижная система (2x алюминиевые рельсы + двухкомпонентная декоративная рейка) ● FF ● 3D ● CPL ● PP

Дверное полотно:

- Раздвижное дверное полотно без фальца.
- Вмонтирована врезная ручка ПВХ в цвет дверного полотна.

Платные опции:

- Регулируемая дверная коробка-туннель, цена стандартной регулируемой дверной коробки - стр. 180-181 каталога.
- Врезная ручка округлая стальная.
- Врезная ручка овальная стальная.*
- Крюковой замок.
- Доводчик для каждого полотна.
- Синхронизатор для двупольной системы.



Округлая врезная ручка
стальная
цвет: серебристый,
графит



Овальная врезная ручка
стальная
цвет: серебристый, графит



Крюковой
замок
+
декоративная
накладка

ДВЕРНЫЕ ПОЛОТНА ЦАРГОВЫЕ	Цены моделей по каталогу + доплата стр. 14 – 101
ДВЕРНЫЕ ПОЛОТНА ШИТОВЫЕ ГЛУХИЕ	● Финиш-пленка ● CPL ● PP Platinum
ЛАКИРОВАННЫЕ ДВЕРНЫЕ ПОЛОТНА ШИТОВЫЕ ГЛУХИЕ	Варианты декора стр. 136 ● ХДФ
ДВЕРНЫЕ ПОЛОТНА ЛАКИРОВАННЫЕ С ОСТЕКЛЕНИЕМ	Цены моделей по каталогу + доплата стр. 137, 139

Лакированные бесфальцевые дверные полотна производятся с кромкой без мягких срезов (допускается незначительное отличие в оттенке).

В бесфальцевых дверных полотнах вентиляционный подрез не производится. Возможна установка вентиляционных втулок. Модели: Tango – рисунок стекла левого дверного полотна не является зеркальным отражением рисунка правого полотна.

При заказе крюкового замка для двустворчатых раздвижных дверей обязателен заказ стальной врезной ручки для второго полотна и запорной планки.

*для овальной врезной дверной ручки крюковой замок не поставляется

СИНХРОНИЗАТОР ДВОЙНОЙ СИСТЕМЫ

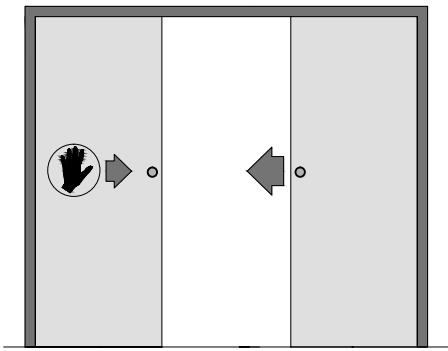

Синхронизирует движение дверных полотен в двойной системе: передвижение одной из створок автоматически запускает в симметричное движение вторую створку.

Для межкомнатных дверных полотен, за исключением стеклянных.

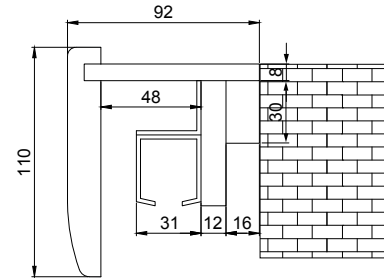

ДЕКОРАТИВНАЯ ПЛАНКА (КАРНИЗ)

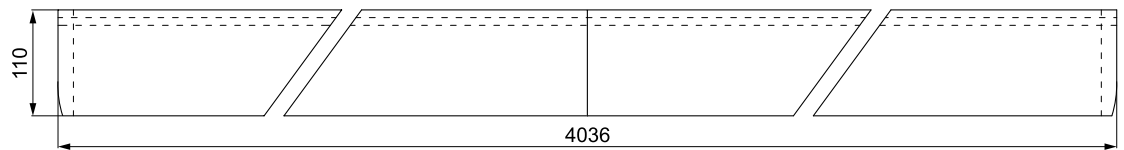

С КОРОБОМ - ТУННЕЛЬ

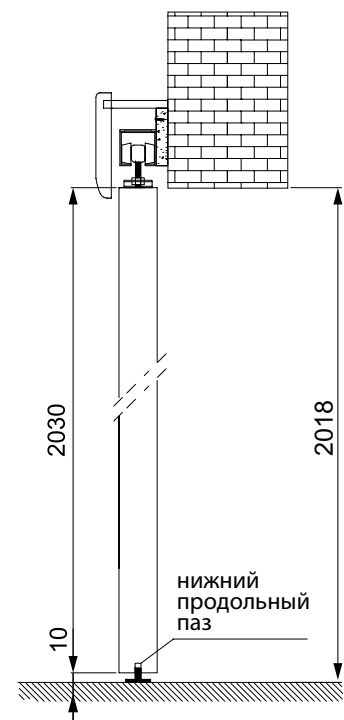
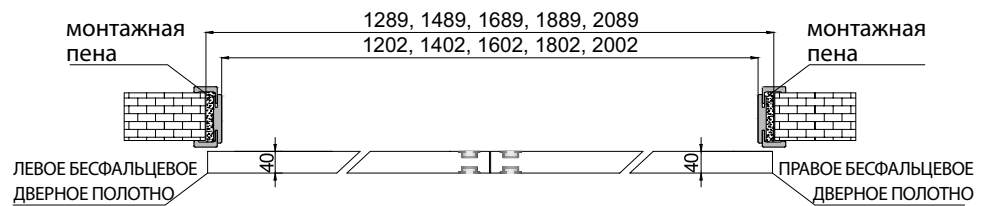
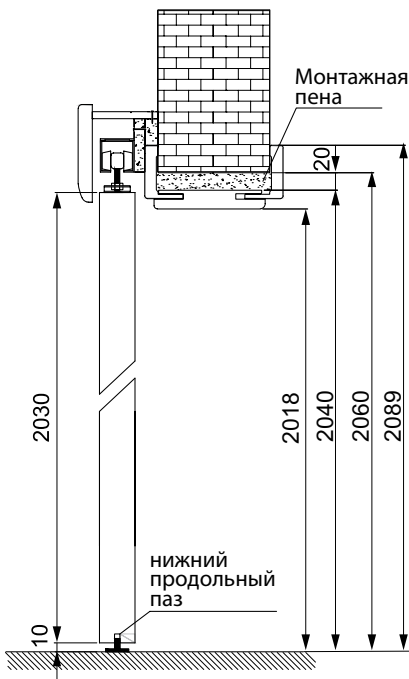

БЕЗ КОРОБА

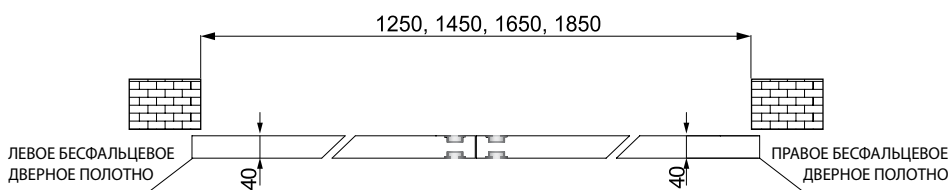

СИСТЕМА LOFT GLASS



РАЗДВИЖНЫЕ
СИСТЕМЫ



LOFT PURE GLASS Система, гармонично сочетающая высокий эстетический уровень и функциональность, предназначена для стеклянных раздвижных межкомнатных дверей.

Применение системы **LOFT PURE GLASS** не только оптически расширит пространство, но и подчеркнет неповторимый современный и элегантный характер интерьера - пространства, наполненного солнечным светом.

Достоинства системы:

- возможность применения стеклянной панели с разными покрытиями, что позволяет подчеркнуть индивидуальный характер интерьера, мягко выделить пространство или интегрировать его с общей поверхностью помещения,
- система обеспечивает дополнительное освещение пространства и эффект его оптического расширения,
- цвет фурнитуры соответствует последним направлениям в оформлении интерьеров,
- применение системы Loft Pure Glass придает интерьеру легкий и элегантный современный характер.

Нагрузка 70 кг

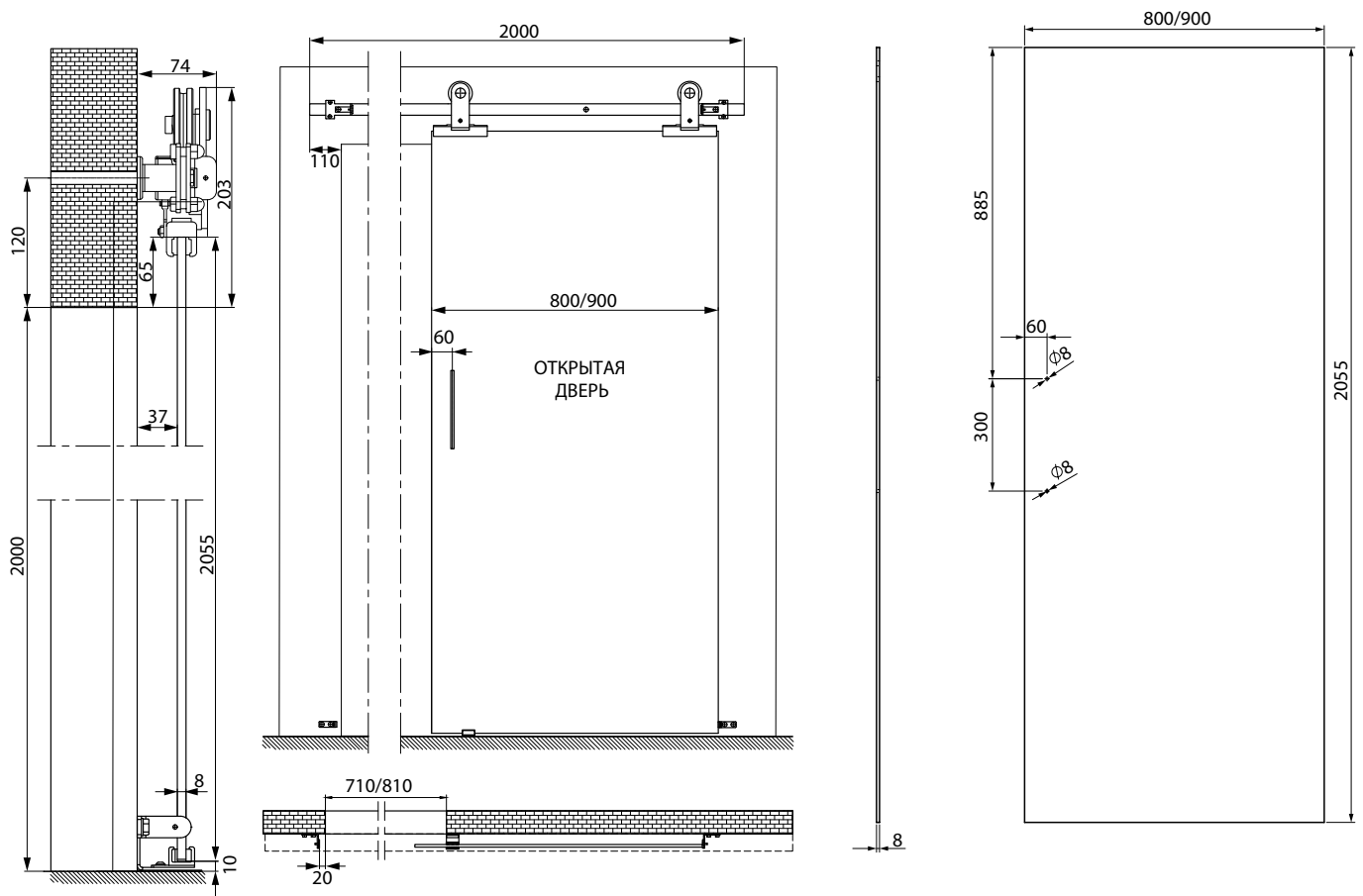

СТЕКЛО ПРОЗРАЧНОЕ БЕЛОЕ „80”, „90”
 СТЕКЛО ПРОЗРАЧНОЕ ГРАФИТ „80”, „90”
 СИСТЕМА LOFT PURE GLASS
 ДВЕРНАЯ РУЧКА



Дверная ручка

СИСТЕМА LOFT LINE



РАЗДВИЖНЫЕ
СИСТЕМЫ



Коллекция систем loft line напоминает эстетику винтажного лофт-стиля.

Видимые элементы механики системы с темной лакированной поверхностью придают интерьеру неповторимый индустриальный характер.

Система не применяется с дверными полотнами Window и Mono.

Достоинства системы:

- тихий и плавный ход благодаря шарикоподшипниковым роликовым механизмам;
- простота монтажа, возможность установки двери в любой позиции;
- лакокрасочное покрытие направляющей и все компоненты системы характеризует высокая устойчивость к механическим повреждениям и скоплению пыли.

Раздвижная система **LOFT LINE**

Раздвижная система **LOFT LINE XL**

Раздвижная система **ДВУСТВОРЧАТАЯ LOFT LINE**

Раздвижная система **ДВУСТВОРЧАТАЯ LOFT LINE XL**

Аксессуары (платная опция):

- Доводчик
- Врезная дверная ручка
- Накладная дверная ручка
- Нижняя направляющая с креплением к стене, отверстия в полу для монтажа не требуются
- Соединительная скоба направляющих для монтажа двойной системы LOFT LINE
- Стояк направляющей



доводчик



соединительная
скоба



накладная
дверная ручка



врезная
дверная ручка



нижняя направляющая



стояк
направляющей

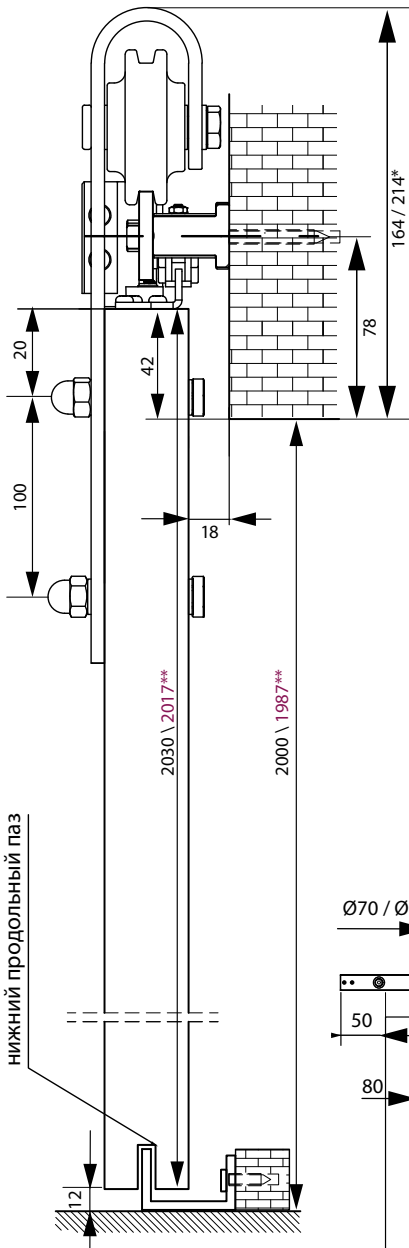

LOFT LINE



LOFT LINE XL



двойная система

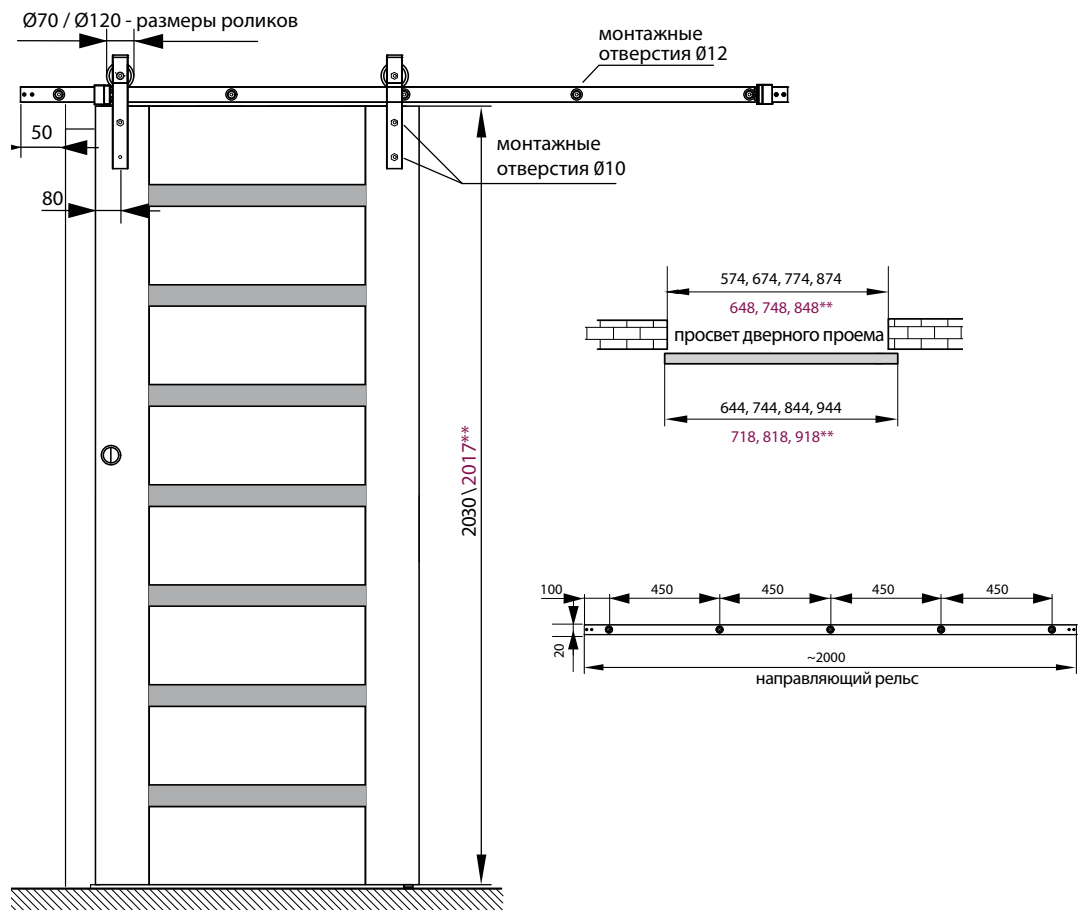

* два размера роликов на выбор

** для дверных полотен LOFT

**МАКСИМАЛЬНАЯ НАГРУЗКА
ДВЕРИ 100 КГ**
 МАКСИМАЛЬНАЯ ШИРИНА
 ДВЕРИ 945 мм
 ДЛИНА НАПРАВЛЯЮЩЕЙ
 2000 мм
 ЦВЕТ ПОКРЫТИЯ: ЧЕРНЫЙ
 МАТОВЫЙ

НАСТЕННАЯ АЛЮМИНИЕВАЯ СИСТЕМА



РАЗДВИЖНЫЕ
СИСТЕМЫ



Настенная раздвижная алюминиевая система одинарная.

Система не применяется с дверными полотнами Windowor и Mono.

Описание:

Система для межкомнатных дверей, сочетающая элегантность дизайна и нежность линий с усиленной прочной конструкцией направляющего рельса и неповторимой фурнитурой slx.

Рельс изготовлен из высококачественного анодированного алюминия.

Технические характеристики:

- монтажные отверстия;
- усиленные стенки для повышения стабильности и тишины хода;
- система защелок для быстрого и легкого монтажа декоративной планки и настенного профиля непосредственно к рельсу;
- простая и интуитивная система монтажа.

Максимальная нагрузка 100 кг на одно полотно

Платная опция:

- Противопылевая щетка, которая может быть использована для маскировки просвета между верхним краем двери и коробом. Два варианта цвета щетки – белый и серый.

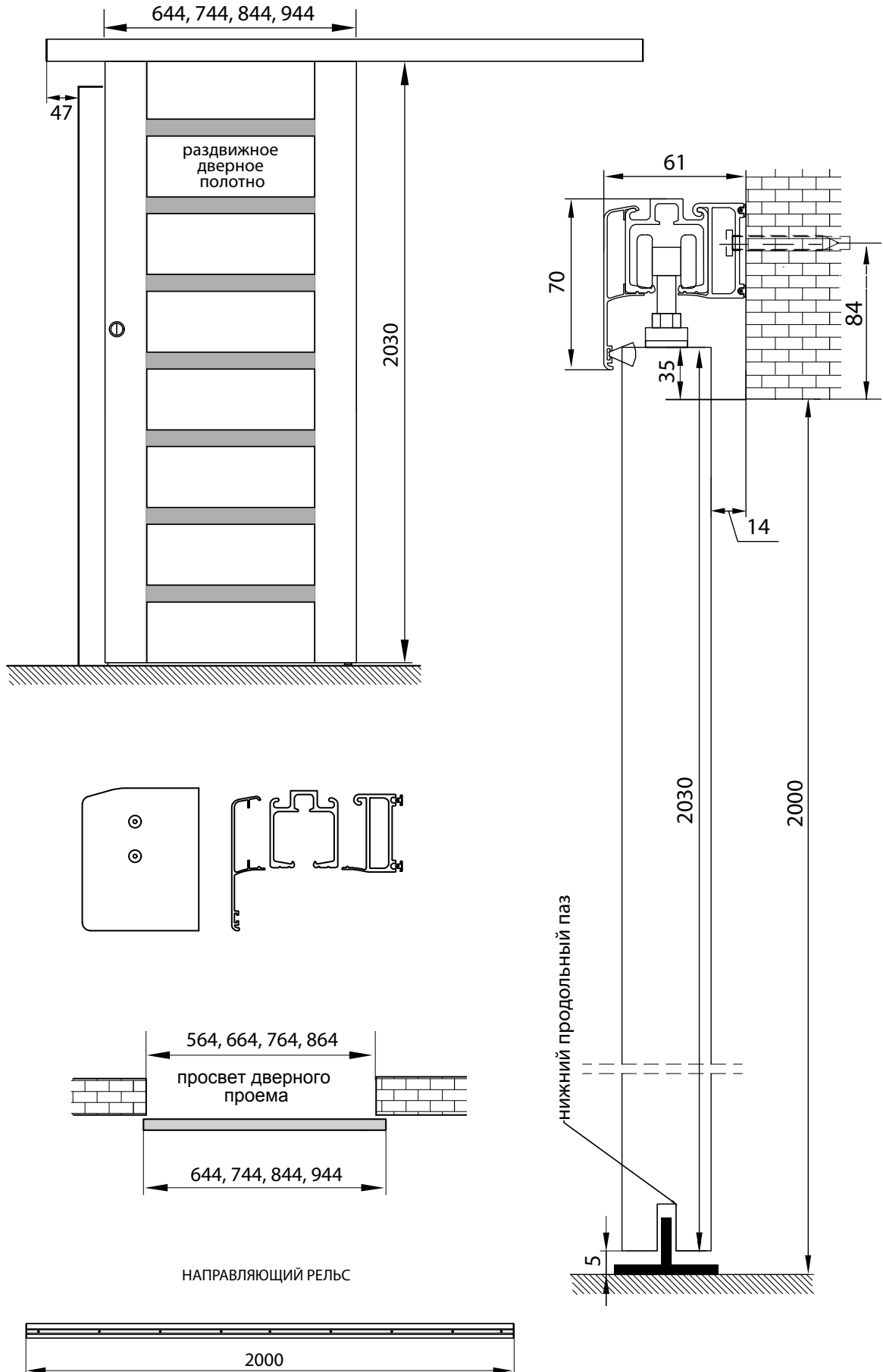

MAGPLUS

РАЗДВИЖНАЯ СИСТЕМА



РАЗДВИЖНЫЕ
СИСТЕМЫ



ДЕКОР МОДЕЛИ: МАРЕНГО

Система MAGPLUS со скрытым передвижным механизмом

Система поставляется только с щитовым дверным полотном типа MAG без фальца.

Раздвижная система MAGPLUS оснащена микрометрическим механизмом регулировки, позволяющим осуществлять

регулировку в вертикальной и горизонтальной плоскости, нивелируя неровности стен.

Для повышения плавности хода система оснащена металлической нижней направляющей.

ВАРИАНТЫ ДЕКОРА:



* ограниченное предложение

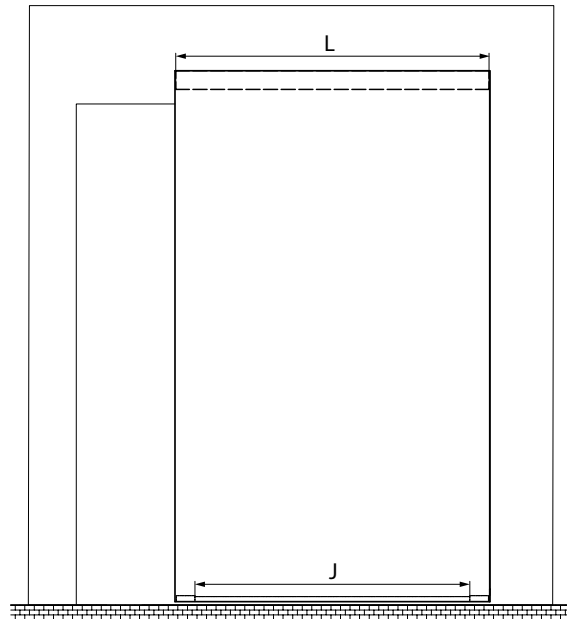
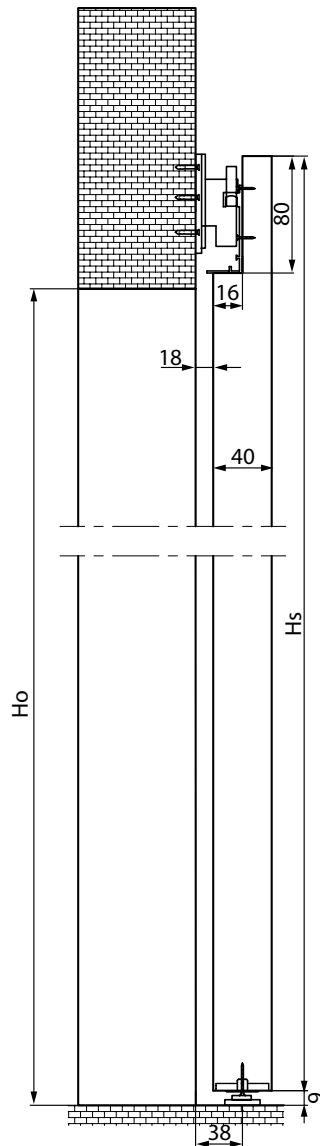

закрытое дверное полотно

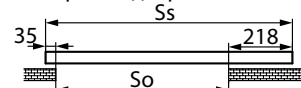

открытое дверное полотно

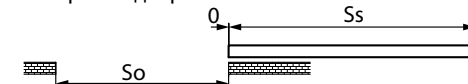

ОБОЗНАЧЕНИЯ	ОПИСАНИЕ	ШИРИНА		
		80	90	100
Ss	ШИРИНА ДВЕРНОГО ПОЛОТНА	844	944	1044
So	ШИРИНА СТЕННОГО ПРОЕМА	590	690	790
Hs	ВЫСОТА СТЕННОГО ПРОЕМА	2100	2100	2100
Ho	ВЫСОТА СТЕННОГО ПРОЕМА	2000	2000	2000
L*	ДЛИНА ВЕРХНЕЙ ПЛАНКИ СИСТЕМЫ	841	941	1041
J*	ДЛИНА НИЖНЕЙ ПЛАНКИ	671	771	871

* для самостоятельной подрезки

СИСТЕМА MAGPLUS

ДВЕРНОЕ ПОЛОТНО + ОВАЛЬНАЯ СТАЛЬНАЯ ДВЕРНАЯ РУЧКА

● FF ● 3D

● CPL

● PP

ЗАПОЛНЕНИЕ ПЛИТЫ: СПЛОШНОЕ

ВЕНТИЛЯЦИОННЫЕ ВТУЛКИ ЛАТУННЫЕ 1 SZT.

ВНУТРЕННИЕ ВХОДНЫЕ ДВЕРИ SOLLER

ПЕТЛИ 3D
Ø 16



ГЛАЗОК



ПРОТИВОВЗЛОМНЫЕ
ШТЫРИ



ВЕРХНИЙ ЗАМОК

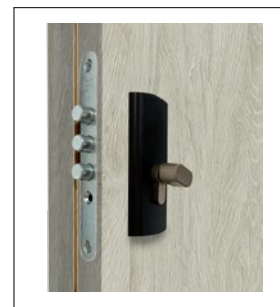

НИЖНИЙ ЗАМОК



ДВЕРНЫЕ РУЧКИ
И ДЕКОРАТИВНЫЕ
НАКЛАДКИ
ПОЛЯНКА



ПОРОГ
ИЗ НЕРЖАВЕЮЩЕЙ СТАЛИ





КОНСТРУКЦИЯ

- ДВЕРНОЕ ПОЛОТНО **БЕЗ ПРИТВОРА**
- ЦАРГИ ИЗ МНОГОСЛОЙНОГО КЛЕЕННОГО ДЕРЕВА
- ЗВУКОПОГЛОЩАЮЩАЯ ПЛИТА
- ТОЛЩИНА ДВЕРНОГО ПОЛОТНА 45 мм

ПОКРЫТИЕ

- ПОКРЫТИЕ ДВЕРНОГО ПОЛОТНА
- - 3D ПЛЕНКА 3D

ФУРНИТУРА

- ТРИ ПЕТЛИ 3D
- ДВА ТРЕХШТЫРЕВЫХ ЗАМКА
- ПРОТИВОВЗЛОМНЫЕ ШТЫРИ
- ЗАПОРНАЯ ПЛАНКА С РЕГУЛИРОВКОЙ ПРИЛЕГАНИЯ ДВЕРНОГО ПОЛОТНА К ДВЕРНОЙ КОРОБКЕ

ОСНАЩЕНИЕ

- ДВЕРНАЯ КОРОБКА МДФ
- УПЛОТНИТЕЛЬНЫЕ ПРОКЛАДКИ В ДВЕРНОМ ПОЛОТНЕ И В ДВЕРНОЙ КОРОБКЕ
- ПОРОГ ИЗ НЕРЖАВЕЮЩЕЙ СТАЛИ С УПЛОТНИТЕЛЬНОЙ ПРОКЛАДКОЙ
- ШИРОКОУГОЛЬНЫЙ ДВЕРНОЙ ГЛАЗОК (без отверстия под глазок)

- ДВЕРНАЯ РУЧКА + ВЕРХНЯЯ ПАНЕЛЬ ПОЛЯНКА – монтажные отверстия для винтов. Цвета: НИКЕЛЬ, ЧЕРНЫЙ
- ЦИЛИНДРОВЫЙ ЗАМОК И ЦИЛИНДРОВЫЙ ЗАМОК С МЕХАНИЗМОМ ПОСТОЯННОГО КЛЮЧА ДМО

ШИРИНА ДВЕРНЫХ ПОЛОТЕН

- „80”, „90”, „100”

80/90/100



ЗВУКОПОГЛОЩЕНИЕ 32 ДБ

Государственная техническая экспертиза ИТВ-КОТ-2020/1291 издание 1 (Rw=32).
Звукоизоляция для дверного полотна SOLLER с дверной коробкой МДФ

УПЛОТНИТЕЛЬНАЯ ПРОКЛАДКА ДВЕРНОГО ПОЛОТНА

УПЛОТНИТЕЛЬНАЯ ПРОКЛАДКА ДВЕРНОЙ КОРОБКИ

ЗАПОЛНЕНИЕ СПЛОШНАЯ ПЛИТА



ПРОТИВОВЗЛОМНЫЙ ШТЫРЬ

ДВЕРНАЯ КОРОБКА МДФ

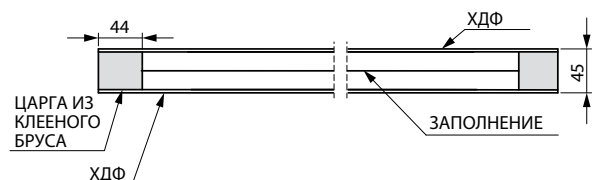
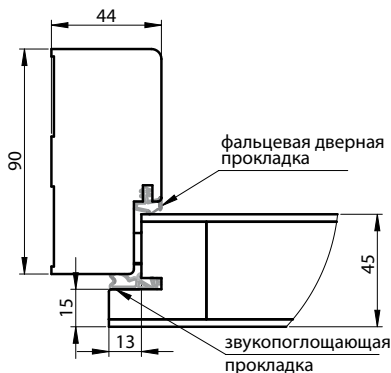
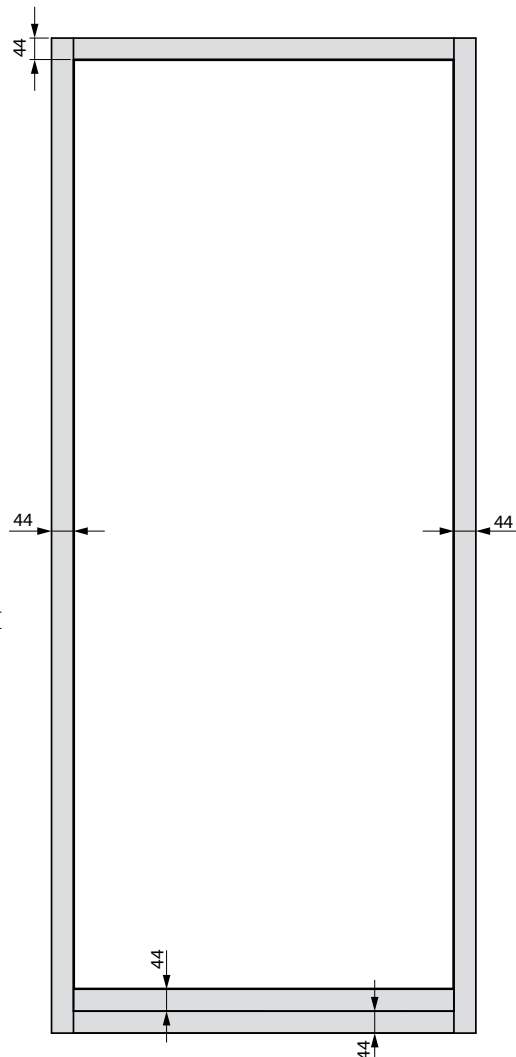



ВАРИАНТЫ ДЕКОРА:

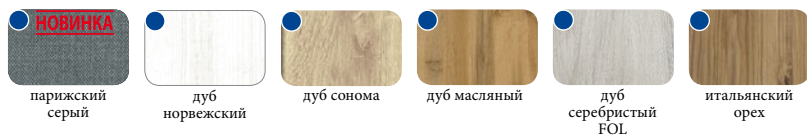

ОБЛИЦОВКА - ПОКРЫТИЕ
ДВЕРНОГО ПОЛОТНА:
● - 3D ПЛЕНКА 3D

* ограниченное предложение

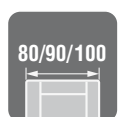
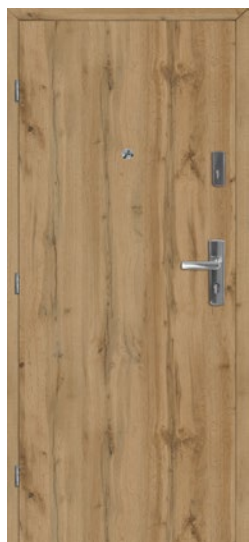

ШИРИНА
ДВЕРНЫХ
ПОЛОТЕН



ТЕХ. ИНФОРМАЦИЯ
СТР. 197-203

ВНУТРЕННИЕ ВХОДНЫЕ ДВЕРИ SELVA 10, 20, LACO

ГЛАЗОК КАМЕРА



ДОВОДЧИК

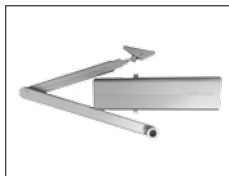

ПЕТЛИ 3D



НАКЛАДКИ НА ПЕТЛИ



ПРОТИВОВЗЛОМНЫЕ
ШТЫРИ



ВЕРХНИЙ ЗАМОК

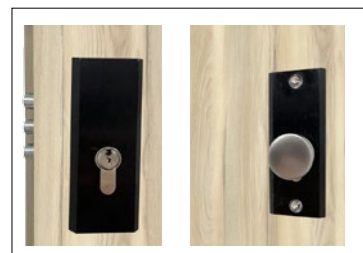

НИЖНИЙ ЗАМОК



ДВЕРНЫЕ РУЧКИ
И НАКЛАДКИ SHARK



ОПУСКАЮЩИЙСЯ ПОРОГ



ПОРОГ
ИЗ НЕРЖАВЕЮЩЕЙ СТАЛИ





КОНСТРУКЦИЯ

- ДВЕРНОЕ ПОЛОТНО С ПРИТВОРОМ
- ЦАРГИ ИЗ МНОГОСЛОЙНОГО КЛЕЕННОГО ДЕРЕВА
- СТАЛЬНАЯ УСИЛИВАЮЩАЯ ПЛАНКА
- ЗВУКОПОГЛОЩАЮЩАЯ ПЛИТА
- ТОЛЩИНА ДВЕРНОГО ПОЛОТНА 45 мм

ПОКРЫТИЕ

- ПОКРЫТИЕ ДВЕРНОГО ПОЛОТНА
- - CPL ПOKPЫТИЕ CPL, ● - PP PLATINIUM

ФУРНИТУРА

- ТРИ ПЕТЛИ 3D
- ТРЕХШТЫРЕВОЙ НИЖНИЙ ЗАМОК (два замка при покупке комплекта)
- ПРОТИВОВЗЛОМНЫЕ ШТЫРИ
- ЗАПОРНАЯ ПЛАНКА С РЕГУЛИРОВКОЙ ПРИЛЕГАНИЯ ДВЕРНОГО ПОЛОТНА К ДВЕРНОЙ КОРОБКЕ

ОСНАЩЕНИЕ

- ДВЕРНАЯ КОРОБКА МДФ
- УПЛОТНИТЕЛЬНЫЕ ПРОКЛАДКИ В ДВЕРНОМ ПОЛОТНЕ И В ДВЕРНОЙ КОРОБКЕ

ПЛАТНЫЕ ОПЦИИ

- ДВЕРНАЯ КОРОБКА МДФ
- ДВЕРНАЯ КОРОБКА НЕРЕГУЛИРУЕМАЯ МЕТАЛЛИЧЕСКАЯ С ЛАКОКРАСОЧНЫМ НАПЫЛЕНИЕМ (стр. 169)
- ДВЕРНАЯ КОРОБКА РЕГУЛИРУЕМАЯ МЕТАЛЛИЧЕСКАЯ С ЛАКОКРАСОЧНЫМ НАПЫЛЕНИЕМ (стр. 169)
- ВЕРХНИЙ ЗАМОК
- ДВЕРНАЯ РУЧКА SHARK, цвета: черный, нержавеющей сталь – монтажные отверстия под шурупы только при покупке комплекта
- ВЕРХНЯЯ НАКЛАДКА SHARK – монтажные отверстия под шурупы только при покупке комплекта
- ЦИЛИНДРОВЫЙ ЗАМОК 31/41 DMO
- ЦИЛИНДРОВЫЙ ЗАМОК С МЕХАНИЗМОМ ПОСТОЯННОГО КЛЮЧА DMO
- ГЛАЗОК ШИРОКОУГОЛЬНЫЙ (цвета: ХРОМ, ЧЕРНЫЙ) (без отверстия под глазок)
- КАМЕРА (без отверстия под камеру)
- ОПУСКАЮЩИЙСЯ ПОРОГ В ДВЕРНОМ ПОЛОТНЕ
- СТАЛЬНОЙ ПОРОГ
- ВНЕШНИЙ ДОВОДЧИК
- НАКЛАДКИ на петли
- АКУСТИКА брутто (для комплекта двери SELVA или дверного полотна SELVA)



ШИРИНА ДВЕРНЫХ ПОЛОТЕН

- „80“, „90“, „100“

ЗВУКОПОГЛОЩЕНИЕ 32 дБ, 37 дБ



Государственная техническая экспертиза ИТВ-КОТ-2020/1291 издание 1 (Rw=32).

Государственная техническая экспертиза ИТВ-КОТ-2020/1291 издание 1 (Rw=37).

Звукоизоляция для дверного полотна SELVA с дверной коробкой из МДФ или стали

СТАЛЬНАЯ УСИЛИВАЮЩАЯ КОНСТРУКЦИЯ

УПЛОТНИТЕЛЬНАЯ ПРОКЛАДКА ДВЕРНОГО ПОЛОТНА

УПЛОТНИТЕЛЬНАЯ ПРОКЛАДКА ДВЕРНОЙ КОРОБКИ

ПРОТИВОВЗЛОМНЫЙ ШТЫРЬ

ДВЕРНАЯ КОРОБКА МДФ

ЗАПОЛНЕНИЕ СПЛОШНАЯ ПЛИТА

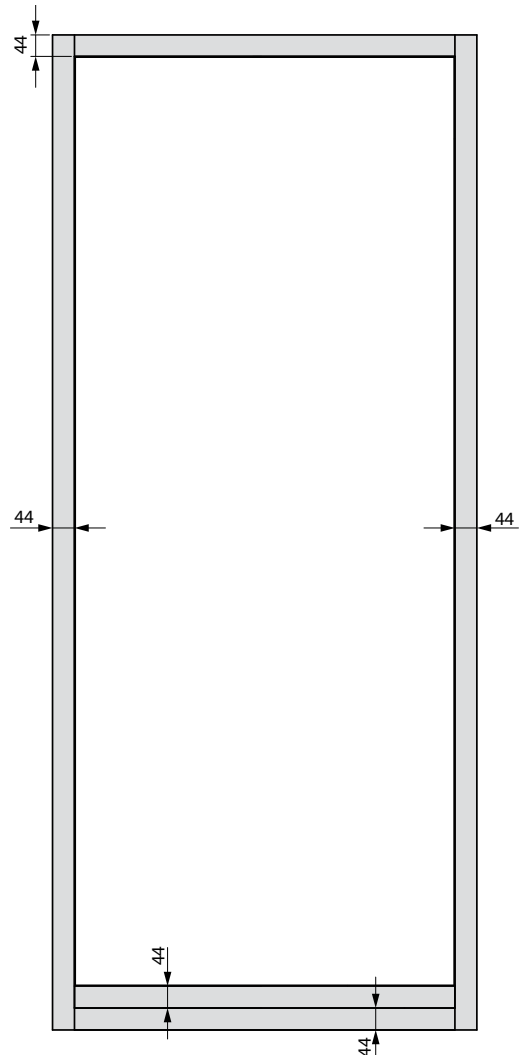
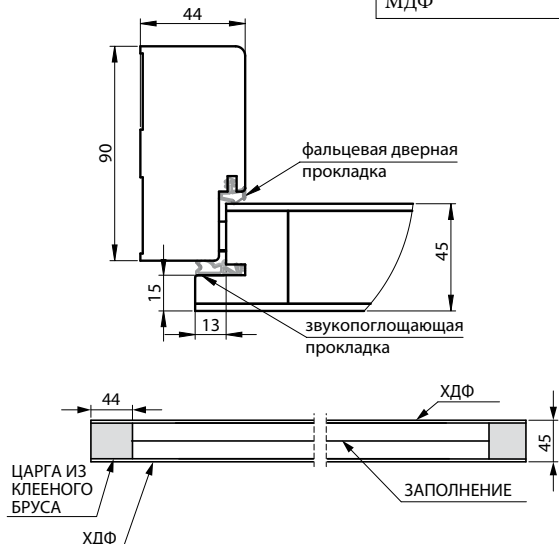





ВАРИАНТЫ ДЕКОРА:



ОБЛИЦОВКА - ПОКРЫТИЕ ДВЕРНОГО ПОЛОТНА:

-  - CPL ПОКРЫТИЕ CPL
-  - PP PLATINIUM



SELVA

SELVA 10

SELVA 20

Ширина вставки 6 мм Цвет черный

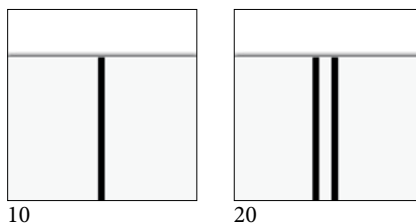

10

20

ЦЕНА КОМПЛЕКТА

(дверное полотно - два замка + дверная коробка МДФ + дверная ручка с декоративной накладкой SHARK + стальной порог + глазок (без монтажного отверстия под глазок) + цилиндрический замок и цилиндрический замок с механизмом постоянного ключа DMO)



ШИРИНА
ДВЕРНЫХ
ПОЛОТЕН



ПЛАТНЫЕ
ОПЦИИ
СТР. 163



ТЕХ. ИНФОРМАЦИЯ
СТР. 197-203



ВАРИАНТЫ ДЕКОРА:



ОБЛИЦОВКА - ПОКРЫТИЕ ДВЕРНОГО ПОЛОТНА:

● - CPL ПОКРЫТИЕ CPL
● - PP PLATINIUM



SELVA LACO

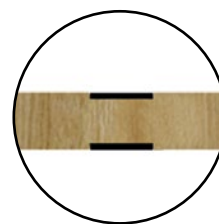

СТЕКЛО ЛАКОБЕЛЬ
вклеенное в плиту ХДФ,
в один уровень
с поверхностью дверного
полотна

ЦЕНА КОМПЛЕКТА

(дверное полотно - два замка + дверная коробка МДФ + дверная ручка с накладкой SHARK + стальной порог
+ глазок (без монтажного отверстия под глазок) + цилиндрический замок и замок с механизмом постоянного ключа DMO)



ШИРИНА
ДВЕРНЫХ
ПОЛОТЕН



ПЛАТНЫЕ
ОПЦИИ
СТР. 163



ТЕХ. ИНФОРМАЦИЯ
СТР. 197-203

ДВЕРНАЯ КОРОБКА ДЛЯ ДВЕРЕЙ SOLLER, SELVA

ВНУТРЕННИЕ ВХОДНЫЕ ДВЕРИ

ДВЕРНЫЕ
КОРОБКИ



НЕРЕГУЛИРУЕМАЯ ДВЕРНАЯ КОРОБКА МДФ

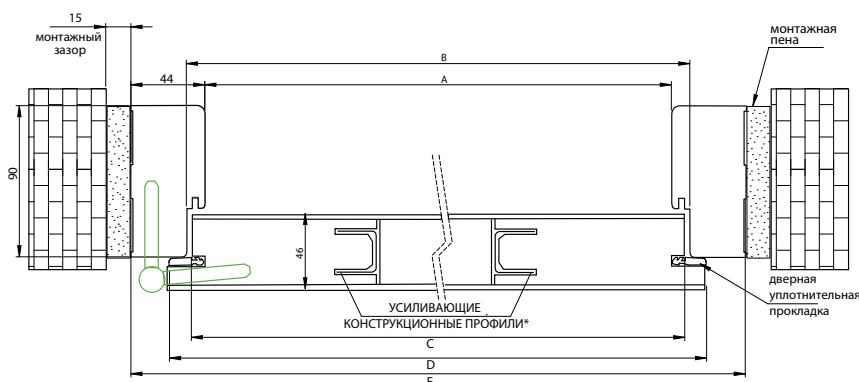
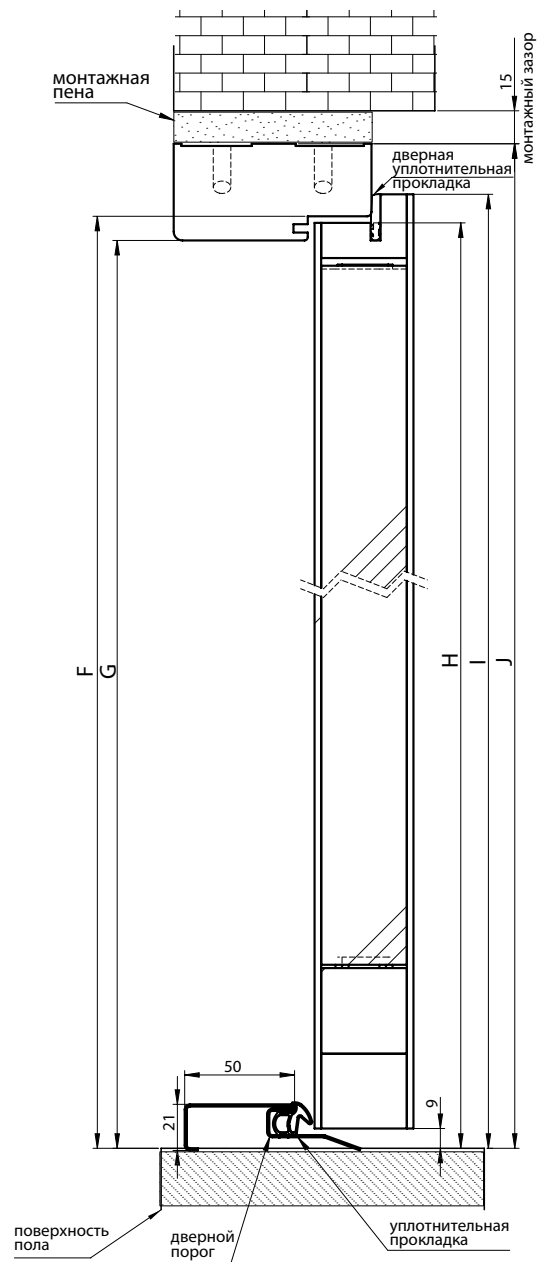

*ДЛЯ ДВЕРНОГО ПОЛОТНА SELVA (СТАЛЬНОЕ УСИЛЕНИЕ КОНСТРУКЦИИ)

РАЗМЕР	A	B	C	D	E	F	G	H	I	J
	Ширина провета в дверной коробке	Внутренняя ширина дверной коробки (пространство для дверного полотна)	Внутренняя ширина дверного полотна	Общая ширина полотна	Наружная ширина дверной коробки	Внутренняя высота дверной коробки (пространство для дверного полотна)	Высота провета (без учета порога)	Высота дверного полотна (от пола до притвора)	Общая высота дверного полотна (от пола)	Наружная высота дверной коробки
80	818	840	834	860	906	2029	2018	2026	2039	2062
90	918	940	934	960	1006	2029	2018	2026	2039	2062
100	1018	1040	1034	1060	1106	2029	2018	2026	2039	2062

ДВЕРНЫЕ КОРОБКИ ДЛЯ ДВЕРЕЙ SELVA

ВНУТРЕННИЕ ВХОДНЫЕ ДВЕРИ



МЕТАЛЛИЧЕСКИЕ ДВЕРНЫЕ КОРОБКИ

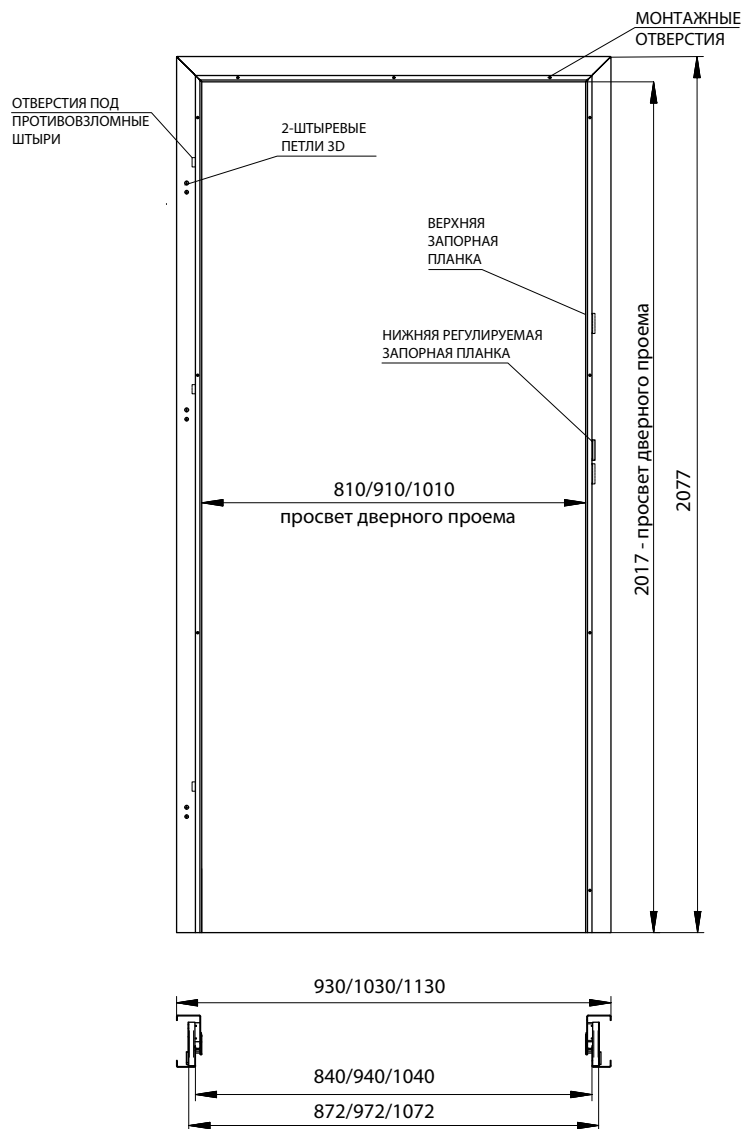

I. НЕРЕГУЛИРУЕМАЯ ДВЕРНАЯ КОРОБКА

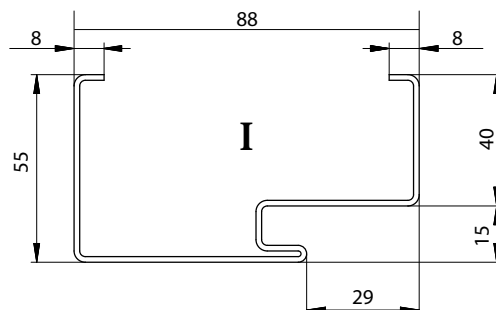

II. РЕГУЛИРУЕМАЯ ДВЕРНАЯ КОРОБКА

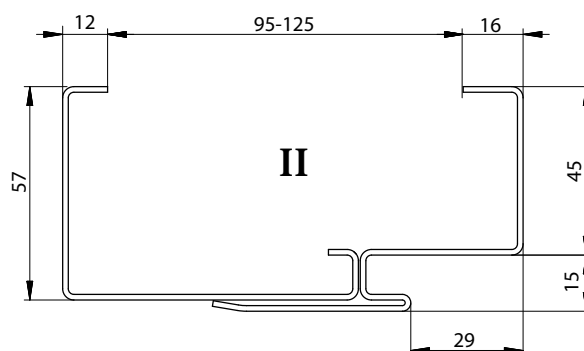

Регулируемые
стальные двер-
ные коробки
80-90

95 - 125
125 - 155
155 - 185
185 - 215
215 - 245
245 - 275
275 - 305

Регулируемые
стальные двер-
ные коробки
100

95 - 125
125 - 155
155 - 185
185 - 215
215 - 245
245 - 275
275 - 305

цветовая гамма:



ВНУТРЕННИЕ ВХОДНЫЕ ДВЕРИ

INTER EI30, EI60 ПРОТИВОПОЖАРНЫЕ

ДОВОДЧИК

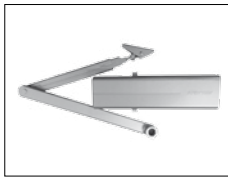

ГЛАЗОК



ЗАМОК



ПЕТЛИ 3D

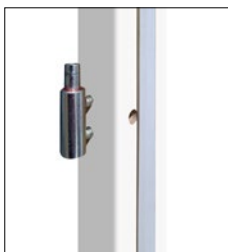

ДВЕРНАЯ РУЧКА UNO



ДВЕРНАЯ РУЧКА АНУ



ОПУСКАЮЩИЙСЯ ПОРОГ



ПОРОГ
ИЗ НЕРЖАВЕЮЩЕЙ СТАЛИ



Гарантия противопожарных, дымогерметических и акустических параметров только в случае монтажа полного комплекта, включающего: огнестойкое дверное полотно (с установленными производителем акустической прокладкой, петлями, замком, опускающимся порогом), дверную коробку (с огнестойкой набухающей дымогерметической и акустической прокладкой), металлический порог, доводчик, цилиндрический замок и дверную ручку в соответствии с польскими нормативными требованиями.



КОНСТРУКЦИЯ

- ДВЕРНОЕ ПОЛОТНО С ПРИТВОРОМ
- ЦАРГИ ИЗ ДРЕВЕСИНЫ ХВОЙНЫХ ПОРОД
- ТОЛЩИНА ДВЕРНОГО ПОЛОТНА EI30 – 50 мм, EI 60 – 60 мм
- ЗАПОЛНЕНИЕ - СПЕЦИАЛЬНАЯ ПЛИТА HALSPAN
- ОГНЕСТОЙКАЯ ПРОКЛАДКА
- ДЫМОГЕРМЕТИЧНАЯ ПРОКЛАДКА
- ОПУСКАЮЩИЙСЯ ПОРОГ

ПОКРЫТИЕ

- ПОКРЫТИЕ ДВЕРНОГО ПОЛОТНА
- - 3D ПЛЕНКА 3D, ● - CPL ПОКРЫТИЕ CPL,
- - PP PLATINIUM

ФУРНИТУРА

- ТРИ ПЕТЛИ 3D (EI30)
- ЧЕТЫРЕ ПЕТЛИ 3D (EI60)
- НИЖНИЙ ЗАМОК

ОСНАЩЕНИЕ

- ДЕРЕВЯННАЯ ДВЕРНАЯ КОРОБКА
- УПЛОТНИТЕЛЬНЫЕ ПРОКЛАДКИ В ДВЕРНОМ ПОЛОТНЕ И В ДВЕРНОЙ КОРОБКЕ

ПЛАТНЫЕ ОПЦИИ

- ВКЛАДЫШ НЕКТОР
- ДВЕРНАЯ РУЧКА UNO цвет: никель, черный
- ЗАМОЧНАЯ НАКЛАДКА UNO цвет: никель, черный
- ДВЕРНАЯ РУЧКА ANW
- ЗАМОЧНАЯ НАКЛАДКА ANW
- ДОВОДЧИК
- ГЛАЗОК ОГНЕСТОЙКИЙ (без монтажного отверстия под глазок)
- ПОРОГ ИЗ НЕРЖАВЕЮЩЕЙ СТАЛИ С УПЛОТНИТЕЛЕМ

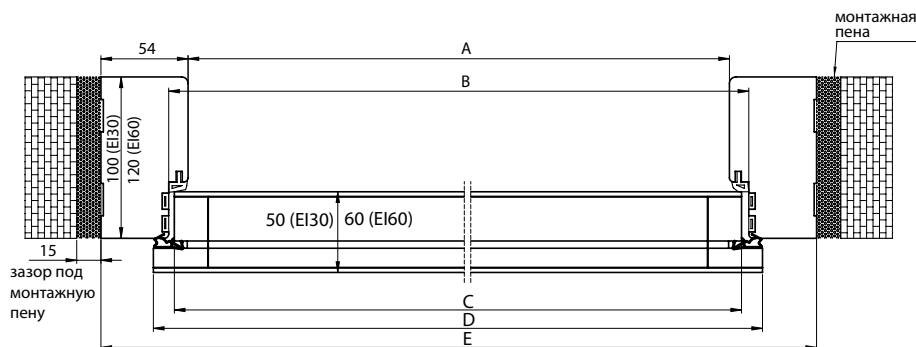
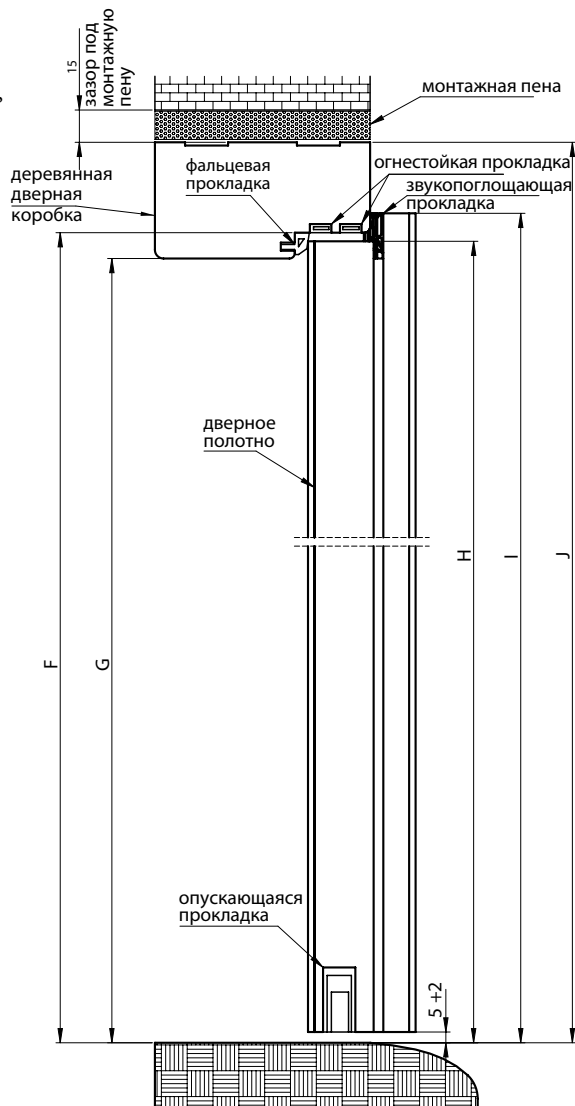

РАЗМЕР	Размер А	Размер В	Размер С	Размер D	Размер E	Размер F	Размер G	Размер H	Размер I	Размер J
	Ширина про-света в двер-ной коробке	Внутренняя ширина двер-ной коробки (пространство для дверного полотна)	Внутренняя ширина дверного пол-отна	Общая ширина дверного пол-отна	Внешняя ши-рина дверной коробки (без зазора под монтажную пену)	Внутренняя ширина двер-ной коробки (простран-ство для двер-ного полотна)	Высота про-света (без учета порога)	Высота двер-ного полотна (от пола до притвора)	Общая высо-та дверного полотна (от пола)	Внешняя вы-сота дверной коробки (без зазора под монтажную пену)
EI 30 "90"	918	942	934	960	1026	2026	2014	2022	2035	2068
EI 30 "100"	1018	1042	1034	1060	1126					
EI 60 "90"	920	944	934	960	1028	2026	2014	2022	2035	2068
EI 60 "100"	1020	1044	1034	1060	1128					

ВНУТРЕННИЕ ВХОДНЫЕ INTER EI30, EI60



ВАРИАНТЫ ДЕКОРА:





EI 30 – Государственная техническая экспертиза
ГТВ-КОТ-2018/0407 выпуск 1 и Государственный сертификат
постоянства пользовательских характеристик
№ 020-UWB-0567/W.

EI 60 – Государственная техническая экспертиза
ГТВ-КОТ-2018/0407 выпуск 1. Для соответствия требованиям
строительного права к огнестойким дверям.

- Дверное полотно и дверные коробки предназначены под установку доводчика.
- Огнестойкие двери следует оснащать накладками с дверной ручкой и стальным стержнем.
- Класс звукоизоляции $R_w=32$ дБ.
- Дверные полотна не производятся в двупольной версии.

ДВЕРНАЯ КОРОБКА РЕГУЛИРУЕМАЯ БЕЗ ПРИТВОРА V-RETTO

ДВЕРНЫЕ
КОРОБКИ



ВАРИАНТЫ ДЕКОРА:

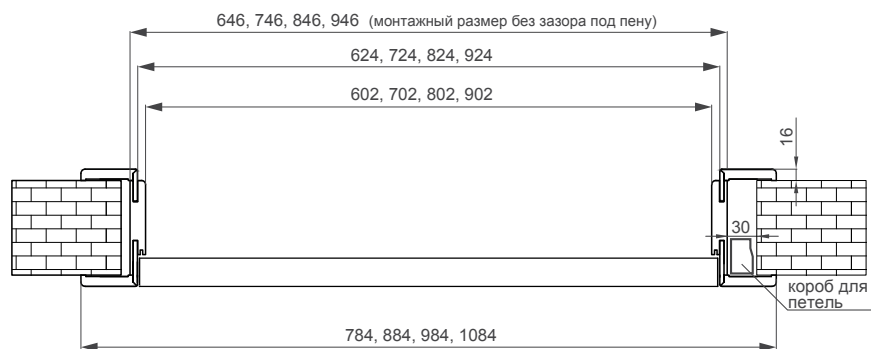
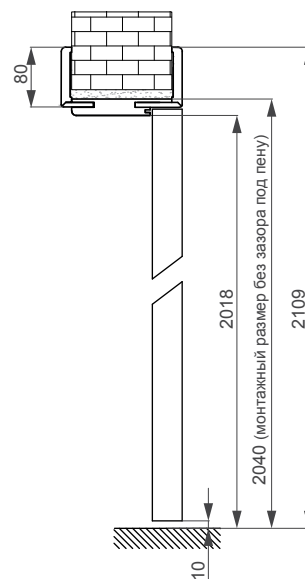

Щитовые дверные полотна без притвора по чешскому стандарту шире на 26 мм
(тех. инф. стр. 198)

V-Retto = стык дверной коробки под углом 90° + наличник 80 мм

Диапазоны стыков регулируемых дверных коробок без притвора

V-Retto: ● FF, ● 3D, ● CPL, ● PP

Однокомпонентные дверные коробки от 80-100 до 300-340

Двухкомпонентные дверные коробки: от 340-380 до 420-460

- Цены для дверных коробок шириной „60” – „100”
- Ширина наличника дверной коробки – 80 мм
- Доплата: Дверные коробки для двупольных дверей цена +30%, за исключением коллекций MAGNETIC и LOFT.
- Цена туннельной конструкции = цена дверной коробки V-Retto Стандарт (стр.178)
- Третья петля



ЦЕНА ДВЕРНЫХ КОРОБОК БЕЗ ПРИТВОРА V-RETTO

● FF, ● 3D ● CPL ● PP

ДИАПАЗОНЫ
РЕГУЛИРОВКИ

80-100
100-140
140-180
180-220
220-260
260-300
300-340
340-380
380-420
420-460

Доплата Третья петля 96,00 PLN нетто, 118,08 PLN брутто, доплата до двупольной дверной коробки +30%

НЕРЕГУЛИРУЕМАЯ

ВАРИАНТЫ ДЕКОРА:

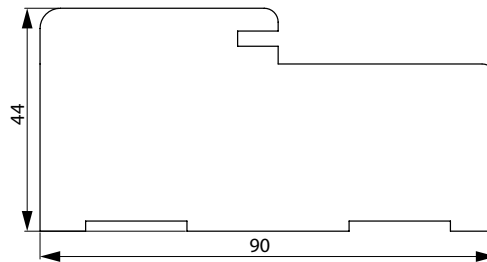
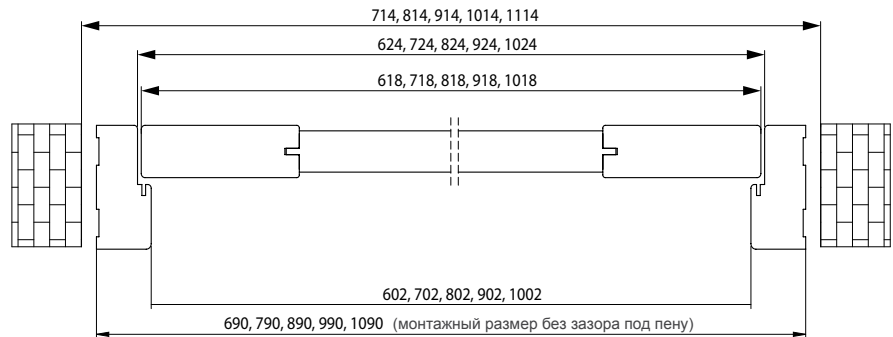
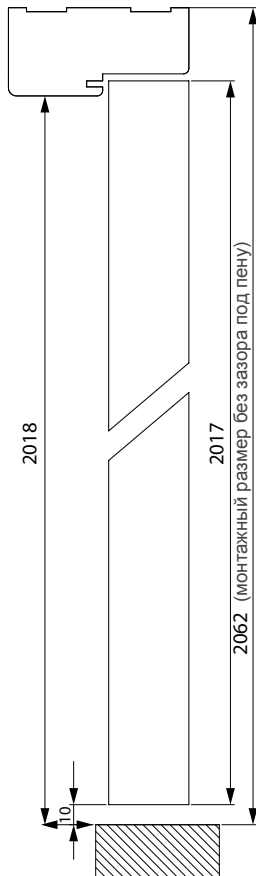

Щитовые дверные полотна без притвора по чешскому стандарту шире на 26 мм
(тех. инф. стр. 198)

НЕРЕГУЛИРУЕМЫЕ ДВЕРНЫЕ КОРОБКИ

База левая, правая
Верхняя перекладина „60°-“,100”
База для двупольных дверей
Перекладина для двустворчатых дверей
Маскирующий наличник 60x8x5500 мм
Маскирующий наличник 70x12x5500 мм
Молдинг 1/4 круга 18x18 мм
Маскирующий наличник 60x8 мм для двупольных дверей
Маскирующий наличник 70x12 мм для двупольных дверей
Молдинг 1/4 круга 18x18 мм для двупольных дверей

Доплата: Третья петля

РЕГУЛИРУЕМАЯ ДВЕРНАЯ КОРОБКА

РЕВЕРСИВНАЯ

БЕЗ ПРИТВОРА

ДВЕРНЫЕ
КОРОБКИ



ВАРИАНТЫ ДЕКОРА:

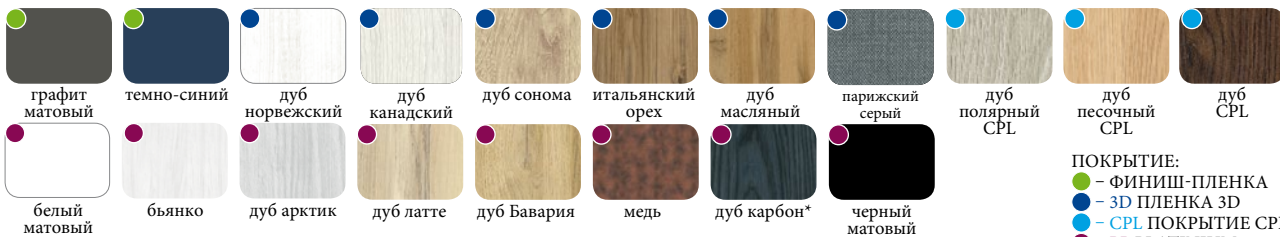

ПОКРЫТИЕ:
 ● - ФИНИШ-ПЛЕНКА
 ● - 3D ПЛЕНКА 3D
 ● - CPL ПОКРЫТИЕ CPL
 ● - PP PLATINIUM
 * ограниченное предложение

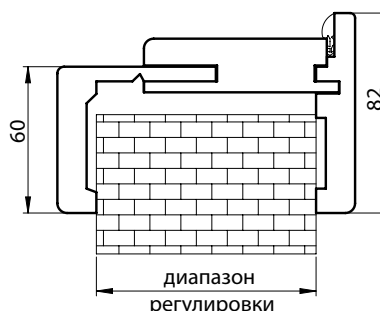
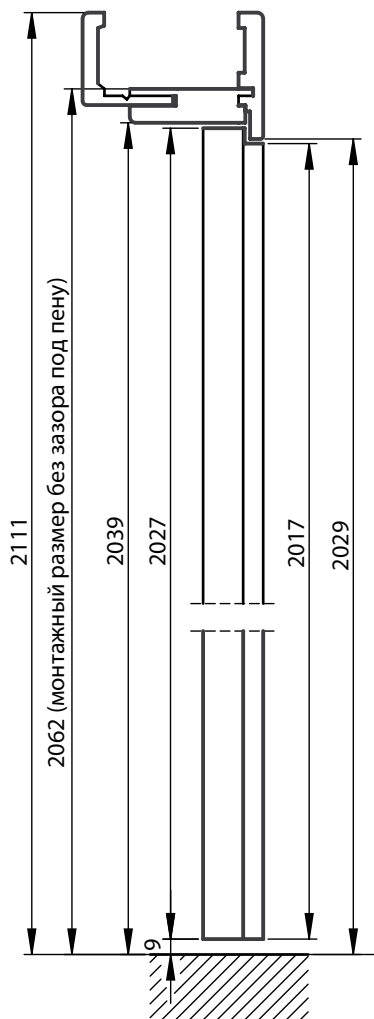
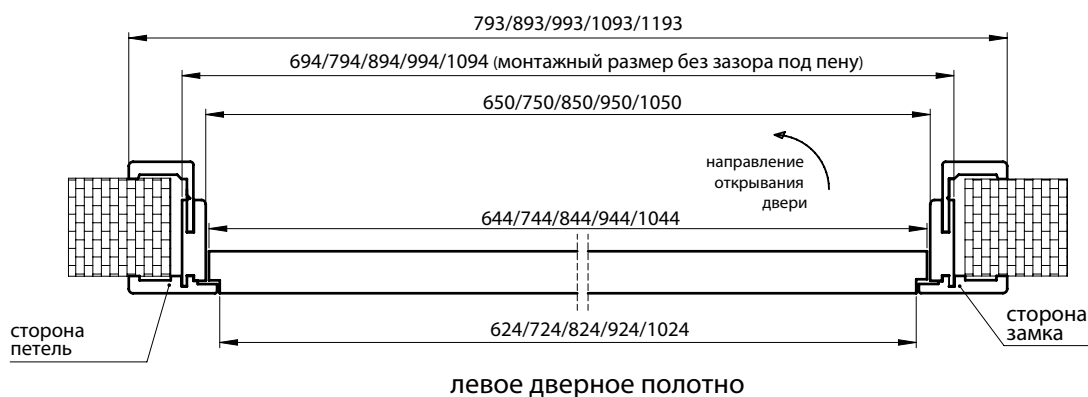

Толщина наличника верхней перекладины - 16 мм



ЦЕНА РЕВЕРСИВНЫХ ДВЕРНЫХ КОРОБОК БЕЗ ПРИТВОРА V-RETTO

ДИАПАЗОНЫ
РЕГУЛИРОВКИ

70-90
90-130
130-170
170-210
210-250
250-290
290-330
330-370
370-410
410-450
450-490
490-530
530-570
570-610

ДВЕРНАЯ КОРОБКА РЕГУЛИРУЕМАЯ С ПРИТВОРОМ

ДВЕРНЫЕ
КОРОБКИ



V-RETTO СТАНДАРТ



ВАРИАНТЫ ДЕКОРА:



ПОКРЫТИЕ:
 ● – ФИНИШ-ПЛЕНКА,
 ● – 3D ПЛЕНКА 3D
 ● – CPL ПОКРЫТИЕ CPL
 ● – PP PLATINIUM
 * ограниченное предложение

ЦЕНА ДВЕРНЫХ КОРОБОК С ПРИТВОРОМ V-RETTO

ДИАПАЗОНЫ
РЕГУЛИРОВКИ

80-100
100-140
140-180
180-220
220-260
260-300
300-340
340-380
380-420
420-460

Платная опция: Дверная коробка двупольная +30%

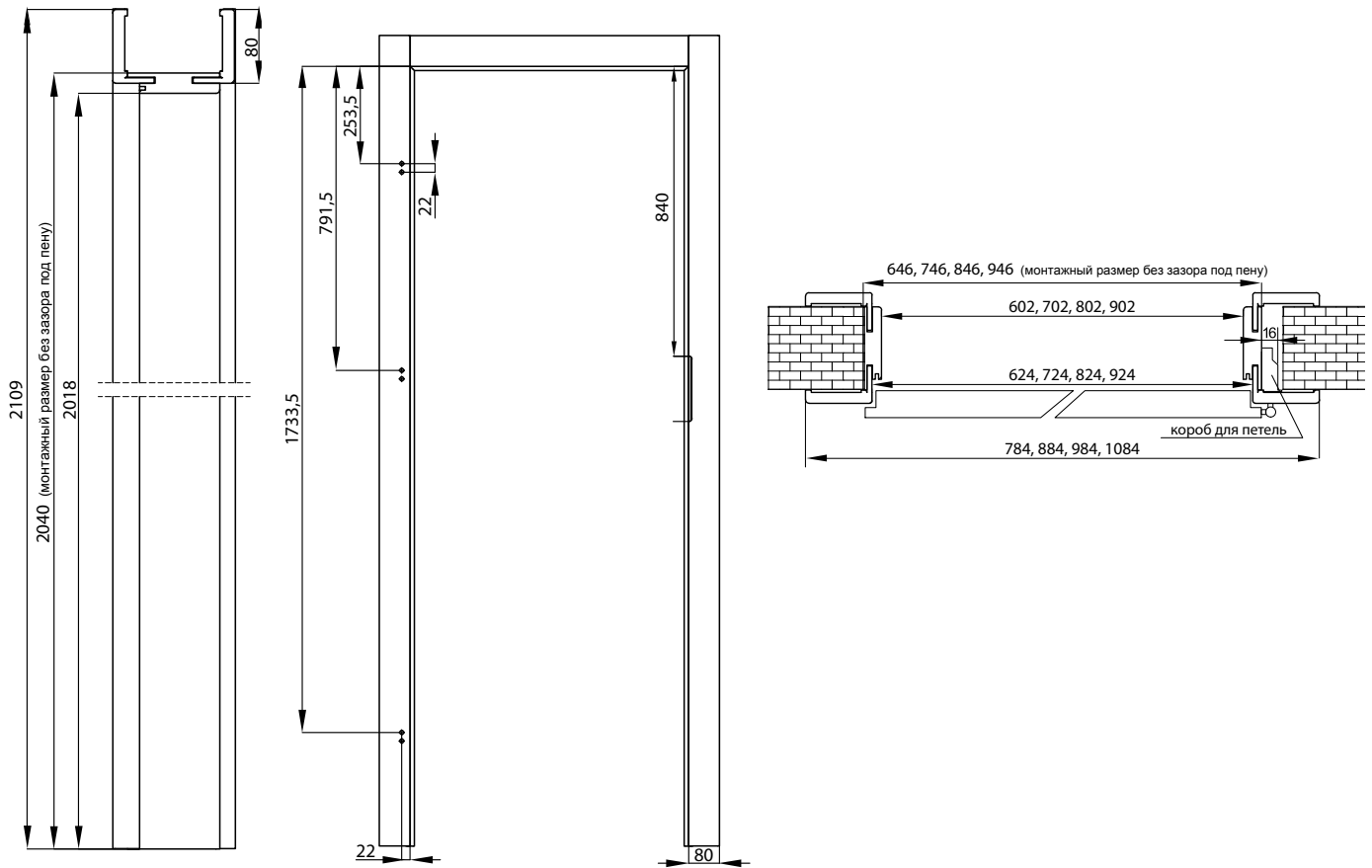

Диапазоны стыков регулируемых дверных коробок с притвором V-Retto:

● FF, ● 3D, ● CPL, ● PP

Однокомпонентные дверные коробки: от 80-100 до 300-340

Двухкомпонентные дверные коробки: от 340-380 до 420-460

- Цены для дверных коробок шириной „60” – „100”
- Ширина наличника дверной коробки – 80 мм
- Платная опция: Дверная коробка для двупольных дверей + 30% от цены дверной коробки
- V-Retto = стыки дверной коробки под углом 90° + наличник 80 мм



ДВЕРНАЯ КОРОБКА РЕГУЛИРУЕМАЯ СТАНДАРТ

ДВЕРНЫЕ
КОРОБКИ



ВАРИАНТЫ ДЕКОРА:



- Цены для дверных коробок шириной „60”-„100”
- Платная опция: Дверная коробка для двупольных дверей + 30% от цены дверной коробки
- Возможность изготовления дверных коробок диапазона более 420 мм под заказ
- Цена тоннельного короба = цена регулируемой дверной коробки
- Дверная коробка для стеклянных дверных полотен отличается от стандартных дверных коробок - в заказе следует учесть тип дверной коробки.

ЦЕНА РЕГУЛИРУЕМЫХ ДВЕРНЫХ КОРОБОК DIN - УГОЛОК 60x45 мм

ДИАПАЗОНЫ РЕГУЛИРОВКИ
60-80
80-100
100-120
120-140
140-160
160-180
180-200
200-220
220-240
240-260
260-280
280-300
300-320
320-340
340-360
360-380
380-400
400-420

Платные опции: дверные коробки для дверных полотен ПЛАТО, двупольная дверная коробка +30%

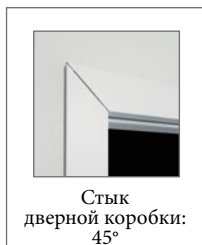

ЦЕНА РЕГУЛИРУЕМЫХ ДВЕРНЫХ КОРОБОК DIN - УГОЛОК 80x65 мм

ДИАПАЗОНЫ РЕГУЛИРОВКИ
80-100*
100-140
140-180
180-220
220-260
260-300
300-340
340-380
380-420

Платная опция: двупольная дверная коробка + 30%, * уголок 80x45 мм

УГОЛКИ – НАЛИЧНИК ШИРИНОЙ 60 мм

уголок для регулируемой дверной коробки 3D FF 60x45 мм или 60x65 мм

уголок для регулируемой дверной коробки CPL 60x45 мм или 60x65 мм

уголок для регулируемой дверной коробки V-PLATINIUM 60x45 мм или 60x65 мм

УГОЛКИ – НАЛИЧНИК ШИРИНОЙ 80 мм

уголок для регулируемой дверной коробки 3D FF 80x45 мм или 80x65 мм

уголок для регулируемой дверной коробки CPL 80x45 мм или 80x65 мм

уголок для регулируемой дверной коробки V-PLATINIUM 80x45 мм или 80x65 мм



Уголок заказывается отдельно

Диапазоны стыков регулируемых дверных коробок:

● FF, ● 3D, ● CPL, ● PP

Однокомпонентные дверные коробки:

от 80-100 до 300-320.

Двухкомпонентные дверные коробки:

от 320-340 до 400-420.

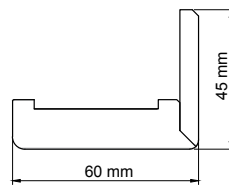

Уголок для регулируемой дверной коробки - ширина 60 мм

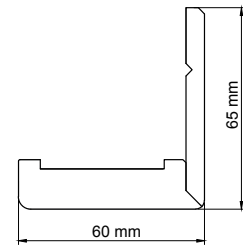

Расширяющий уголок для дверной коробки - ширина 60 мм

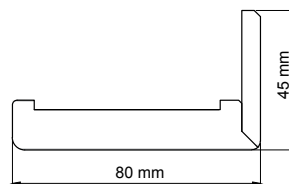

Уголок для регулируемой дверной коробки - ширина 80 мм

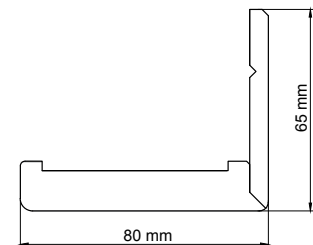

Расширяющий уголок для дверной коробки - ширина 80 мм

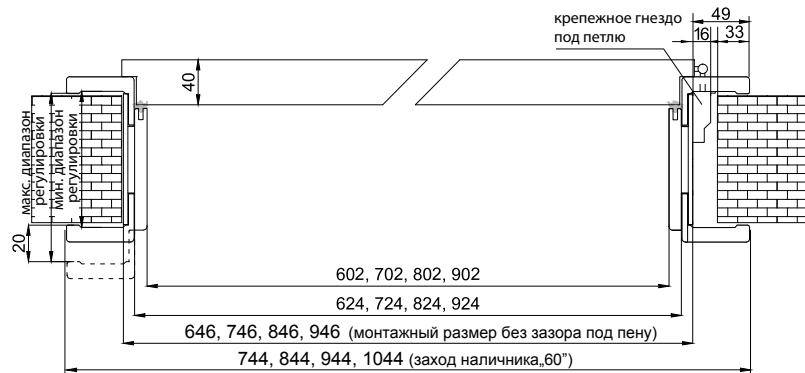
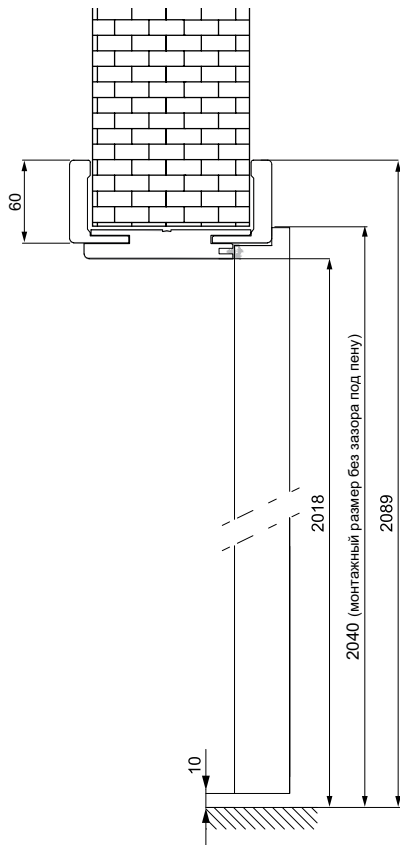

Допускаются незначительные расхождения в оттенке между дверными коробками и лакированными дверными полотнами.

ДВЕРНАЯ КОРОБКА НАКЛАДНАЯ ДЛЯ СТАЛЬНЫХ ДВЕРНЫХ КОРОБОК

ДВЕРНЫЕ
КОРОБКИ



ВАРИАНТЫ ДЕКОРА:



Диапазоны стыков накладных дверных коробок:

● FF, ● 3D, ● CPL, ● PP

Однокомпонентные дверные коробки:
от 80-100 до 260-280

Двухкомпонентные дверные коробки:
от 280-300 до 400-420

НАКЛАДКА ДВЕРНОЙ КОРОБКИ

Для встр. ст. кор. 80 мм компл. (80-100)

Для встр. ст. кор. 100 мм компл. (100-120)

Для встр. ст. кор. 120 мм компл. (120-140)

Для встр. ст. кор. 140 мм компл. (140-160)

Для встр. ст. кор. 160 мм компл. (160-180)

Для встр. ст. кор. 180 мм компл. (180-200)

Для встр. ст. кор. 200 мм компл. (200-220)

Для встр. ст. кор. 220 мм компл. (220-240)

Для встр. ст. кор. 240 мм компл. (240-260)

Для ст. нерег. кор. 260 мм компл. (260-280)

Для ст. нерег. кор. 280 мм компл. (280-300)

Для ст. нерег. кор. 300 мм компл. (300-320)

Для ст. нерег. кор. 320 мм компл. (320-340)

Для ст. нерег. кор. 340 мм компл. (340-360)

Для встр. ст. кор. 360 мм компл. (360-380)

Для встр. ст. кор. 380 мм компл. (380-400)

Для встр. ст. кор. 400 мм компл. (400-420)

Возможность изготовления дверных коробок диапазоном свыше 420 мм под заказ.

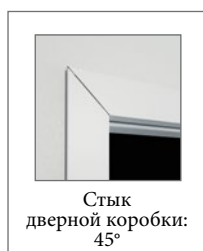
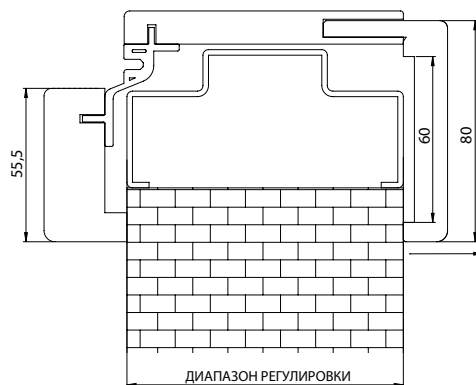
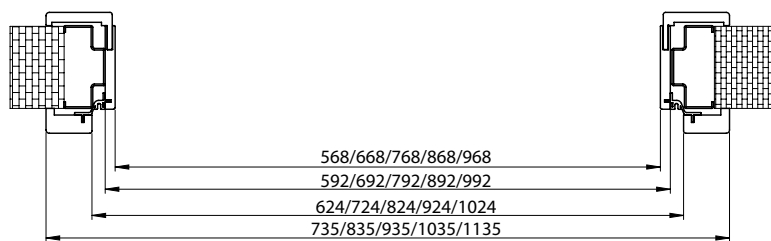
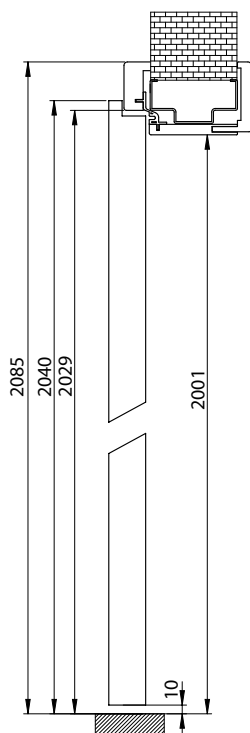

Допускается незначительное расхождение в оттенке дверной коробки и лакированных дверных полотен

НЕРЕГУЛИРУЕМАЯ

ВАРИАНТЫ ДЕКОРА:



ПОКРЫТИЕ:
 ● - ФИНИШ-ПЛЕНКА
 ● - 3D ПЛЕНКА 3D
 ● - CPL ПОКРЫТИЕ CPL
 ● - PP PLATINIUM
 * ограниченное предложение

НЕРЕГУЛИРУЕМЫЕ ДВЕРНЫЕ КОРОБКИ

База левая, правая
Усиленная база (гнезда)
Усиленная база (гнезда) - дверное полотно Plato
Верхняя перекладина „60”-, „100”
База для двустворчатой дверной коробки
Усиленная база (гнезда) для двупольной дверной коробки
Верхняя перекладина для двупольной двери
Маскирующий наличник 60x8x5500 мм
Маскирующий наличник 70x12x5500 мм
Маскирующий наличник 60x8 мм для двупольной двери
Маскирующий наличник 70x12 мм для двупольной двери
Молдинг 1/4 круга 18x18 мм
Молдинг 1/4 круга 18x18 мм для двупольной двери

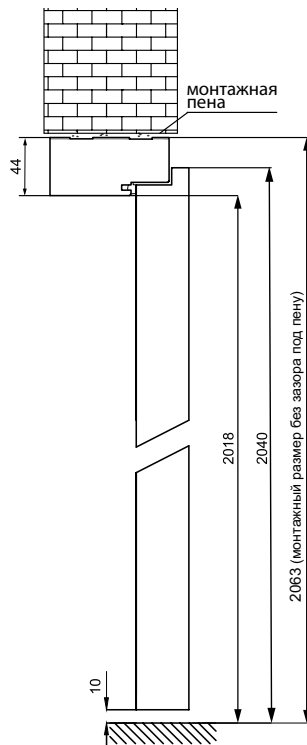
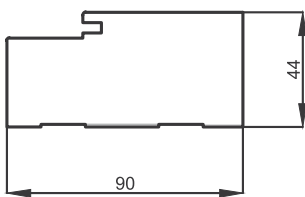

стандартная петля двухштыревая регулируемая



Черные петли поставляются только с усиленной дверной коробкой с гнездами

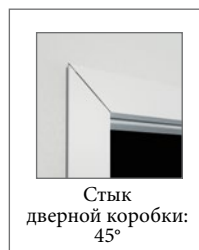

Допускается незначительное расхождение в оттенке дверной коробки и лакированных дверных полотен

НАКЛАДКИ

ДЛЯ РЕГУЛИРУЕМЫХ ДВЕРНЫХ КОРОБОК V-RETTO



784/884/984/1084 для наличника 80 мм

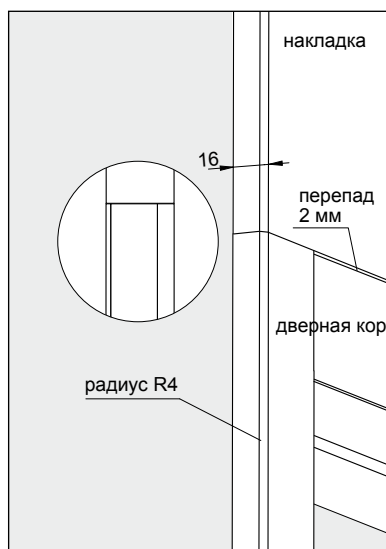

ВАРИАНТЫ ДЕКОРА:



* ограниченное предложение

НАКЛАДКИ ДЛЯ РЕГУЛИРУЕМЫХ ДВЕРНЫХ КОРОБОК СТАНДАРТ

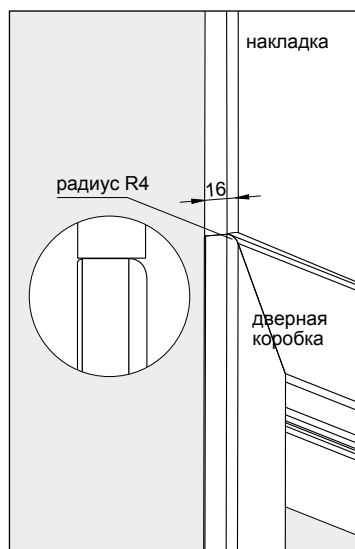
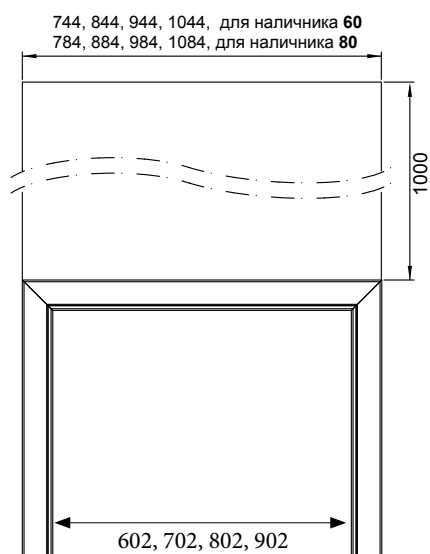

ВАРИАНТЫ ДЕКОРА:



* ограниченное предложение



АЖУРНЫЕ ПАНЕЛИ

ДЛЯ РАЗДВИЖНЫХ ДВЕРНЫХ ПОЛОТЕН

Ажурная панель – декоративная панель из металлического листа 0,7 мм с порошковым лакокрасочным покрытием
цвет: черный RAL 9005.

Закреплена на поверхности дверного полотна на клеевой основе. Предназначена для щитовых глухих дверных полотен в раздвижной бесфальцевой системе. Не применяется в щитовых дверных полотнах ХДФ лак.

АЖУРНАЯ ПАНЕЛЬ (односторонняя) – возможность изготовления ажурной панели с обеих сторон дверного полотна – цена x 2.

Ширина по польскому стандарту
80, 90, 100.

Платная опция:
Округлая врезная дверная ручка.





НАЛИЧНИК 100 OR

предназначен для регулируемой дверной коробки стандарт с углом 60x45 мм

ВАРИАНТЫ ДЕКОРА:



* ограниченное предложение

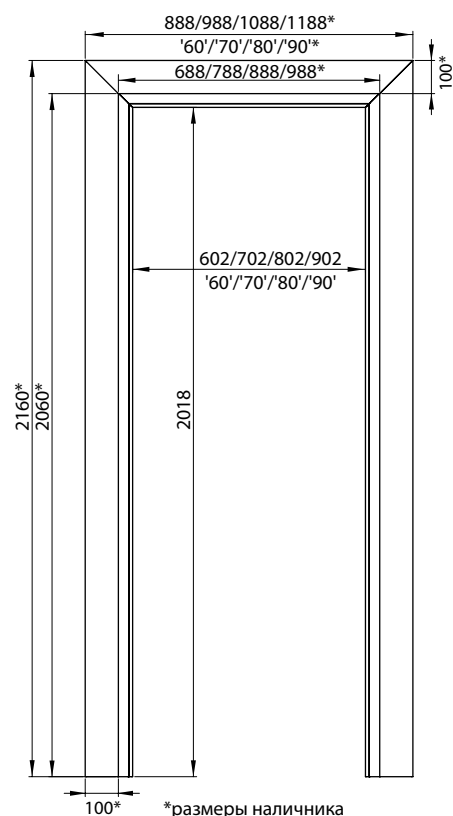
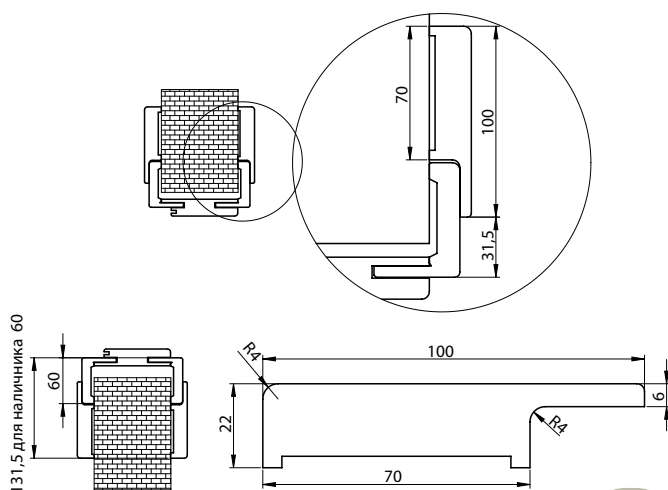

*размеры наличника

ЗАЩИТНАЯ ПАНЕЛЬ

ЗАЩИТНАЯ ПАНЕЛЬ ИЗ НЕРЖАВЕЮЩЕЙ СТАЛИ ЦЕНТРАЛЬНАЯ



ЗАЩИТНАЯ ПАНЕЛЬ ИЗ НЕРЖАВЕЮЩЕЙ СТАЛИ НИЖНЯЯ



ЗАЩИТНАЯ ПАНЕЛЬ ИЗ НЕРЖАВЕЮЩЕЙ СТАЛИ ВЕНТИЛЯЦИЯ



Защитная панель нижняя с вентиляцией, размер для ширины "80"

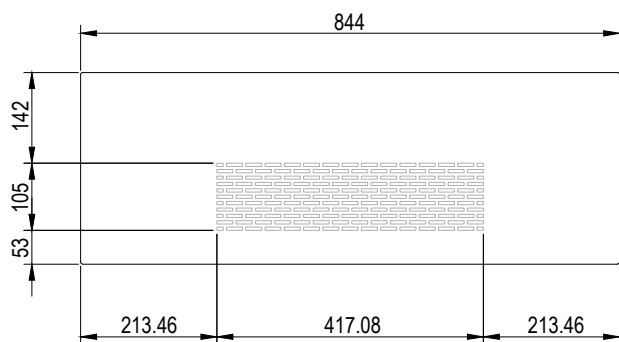

Вентиляционная решетка стальная

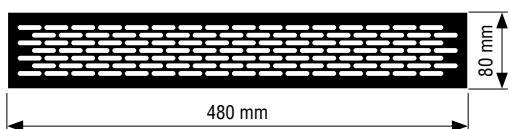

цветовая гамма:



Защитная панель центральная с монтажными отверстиями под замок с заверткой-фиксатором/ ключом/ цилиндровым вкладышем

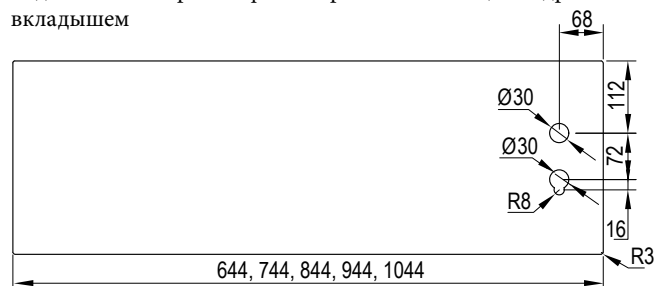

Защитная панель средняя с монтажными отверстиями под замок с засовом-защелкой

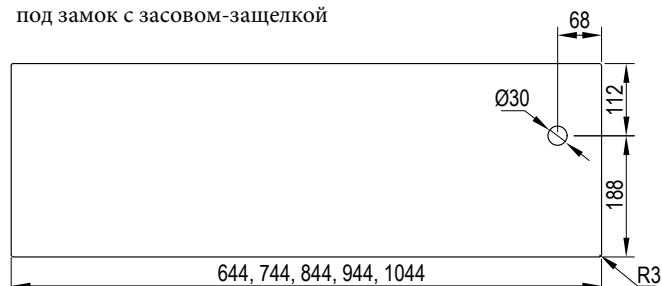

ПЛИНТУС



ВАРИАНТЫ ДЕКОРА:



Плинтусы поставляются в упаковках по 5 шт., длина 2050 мм.
Плинтусы поставляются только в полных упаковках.

Плинтус 80x16x2050 мм / 1 уп.

● FF ● 3D ● CPL ● PP

ПЛАТНАЯ ОПЦИЯ:

- КРОНШТЕЙНЫ МОНТАЖНЫЕ ДЛЯ ПЛИНТУСА
1 УПАКОВКА (30 ШТ.).

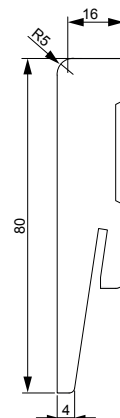

* ограниченное предложение

ДЕКОРАТИВНЫЕ РЕЕЧНЫЕ ПАНЕЛИ



ДЕКОР МОДЕЛИ: ДУБ ПЕСОЧНЫЙ

Реечные панели – декоративный элемент, предназначенный для украшения как стен, так и потолка.

Реечная стенная панель состоит из двух элементов: монтажной рейки, устанавливаемой непосредственно на стене или потолке с помощью монтажного клея или винтов, и покрытого декоративной пленкой профиля „U”, монтируемого на монтажную рейку.

Реечная панель изготовлена из плиты МДФ с пленочным покрытием:

● FF, ● 3D, ● CPL, ● PP

ВАРИАНТЫ ДЕКОРА:



Реечные панели поставляются в упаковках по 4 штуки.
 Длина 2800 мм.
 Вес упаковки 14 кг.
 Реечные панели поставляются только в полных упаковках.

В связи с нестандартными размерами упаковки (длина более 2800 мм) в некоторых случаях транспортировка оплачивается дополнительно:
 – вес до 30 кг (1-2 упаковки)
 – вес до 500 кг

Информация о дополнительных транспортных расходах предоставляется в пунктах продаж.

Реечные панели без торцевых кромок – для самостоятельной подрезки.

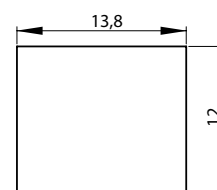

МОНТАЖНАЯ РЕЙКА

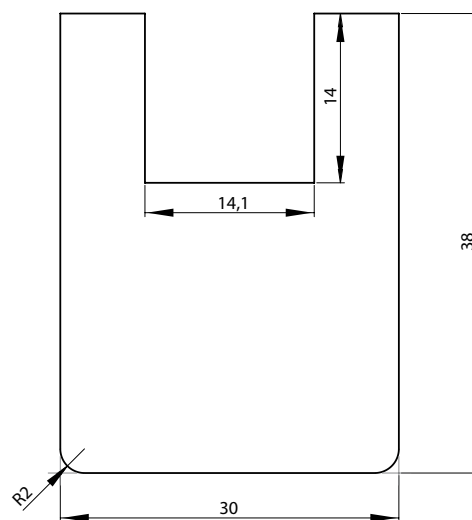

ДЕКОРАТИВНАЯ РЕЙКА (длина 2800)



ДВЕРНЫЕ РУЧКИ



ADELA-QRS SLIM



Цвета: черный, хром, никель сатин

ELENA-QRS SLIM



Цвета: черный, хром, никель сатин, белый

DENVER-QRS SLIM



Цвета: черный, хром, никель сатин, белый



НАКЛАДКА QRS SLIM, КЛЮЧ, ЦИЛИНДРОВЫЙ ЗАМОК, НАКЛАДКА С ЗАВЕРТКОЙ-ФИКСАТОРОМ
Цвета: черный, хром, никель сатин, белый

ДВЕРНЫЕ РУЧКИ И НАКЛАДКИ QRS SLIM (ТОНКИЕ)

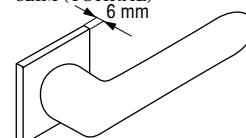

ЧЕРНЫЙ

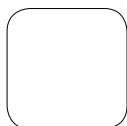

БЕЛЫЙ



ХРОМ



САТИН НИКЕЛЬ

ADEL-QR



Цвет: черный/матовое золото

ADEL-QR



Цвет: матовое золото



РОЗЕТКА QR, КЛЮЧ, ЦИЛИНДРОВЫЙ ВКЛАДЫШ, РОЗЕТКА С ЗАЩЕЛКОЙ
Цвет: черный/золото матовое, матовое золото



ЧЕРНЫЙ/
МАТОВОЕ
ЗОЛОТО



МАТОВОЕ
ЗОЛОТО

FOKUS-QR



Цвет: черный, никель сатин вельвет, титан, хром глянцевый

PRESTO-QR



Цвет: хром глянцевый/никель глянцевый

TIME-QR



Цвет: коричневый графитто, хром глянцевый, никель глянцевый



НИКЕЛЬ
ГЛЯНЕЦ



ХРОМ
ГЛЯНЕЦ



ХРОМ ГЛЯНЕЦ
НИКЕЛЬ ГЛЯНЕЦ



НИКЕЛЬ
САТИН



КОРИЧНЕВЫЙ
ГРАФИАТТО



ТИТАН



ЧЕРНЫЙ

JARO-QR ECO



Цвет: хром глянец/никель глянец

INSIGNIA-QR



Цвет: хром глянец/никель глянец

PALERMO-QR



Цвет: никель глянец

JANE-QR



Цвет: хром глянец/никель глянец

TIPO-QR



Цвет: черный, никель глянец

AXE-QR



Цвет: черный/белый

ROMANA-R



Цвет: коричневый графитто, хром глянец/никель глянец

JARO-R ECO



Цвет: хром глянец/никель глянец

TIPO-R



Цвет: коричневый графитто, никель глянец



НАКЛАДКА, КЛЮЧ, ЦИЛИНДРОВЫЙ ЗАМОК
НАКЛАДКА С ЗАВЕРТКОЙ-ФИКСАТОРОМ
Цвет: хром глянец, никель глянец, никель сатин вельвет, титан, коричневый графитто, хром глянец/никель глянец, черный



НАКЛАДКА, КЛЮЧ, ЦИЛИНДРОВЫЙ ЗАМОК
НАКЛАДКА С ЗАВЕРТКОЙ-ФИКСАТОРОМ
Цвет: коричневый графитто, хром глянец/никель глянец, хром глянец/белый



ХРОМ
ГЛЯНЕЦ



ХРОМ ГЛЯНЕЦ
НИКЕЛЬ ГЛЯНЕЦ



ХРОМ ГЛЯНЕЦ
/БЕЛЫЙ



НИКЕЛЬ
САТИН



ХРОМ ГЛЯНЕЦ
/ЧЕРНЫЙ



КОРИЧНЕВЫЙ
ГРАФИАТТО



НИКЕЛЬ
ГЛЯНЕЦ



НИКЕЛЬ
САТИН ВЕЛВЕТ



ТИТАН



ЧЕРНЫЙ

ДВЕРНЫЕ РУЧКИ



QUBIK-QR



Цвет: хром глянец, никель глянец, никель сатин вельвет, титан, черный



НАКЛАДКА, КЛЮЧ, ЦИЛИНДРОВЫЙ ЗАМОК
НАКЛАДКА ЗАМКА С ЗАВЕРТКОЙ-ФИКСАТОРОМ
Цвет: хром глянец, никель глянец, никель сатин вельвет, титан, коричневый графиатто, хром глянец/никель глянец, черный

NEMO-QR



Цвет: никель глянец

ERIS-QR



Цвет: хром глянец/никель глянец

TIK-QR



Цвет: хром глянец/антрацит, хром глянец/никель глянец

MILO-QR



Цвет: хром глянец/ никель глянец

ENE-QR



Цвет: хром глянец/никель глянец



НАКЛАДКА KW-QR,
КЛЮЧ, ЦИЛИНДРОВЫЙ ЗАМОК
НАКЛАДКА KW-QR ДЛЯ ЗАМКА
С ЗАВЕРТКОЙ-ФИКСАТОРОМ
Цвет: хром глянец/ никель глянец

SIGMA-QR



Цвет: нержавеющая сталь



НАКЛАДКА SN04, КЛЮЧ,
ЦИЛИНДРОВЫЙ ЗАМОК
НАКЛАДКА SN04 ДЛЯ ЗАМКА
С ЗАВЕРТКОЙ-ФИКСАТОРОМ
Цвет: нержавеющая сталь

MAFF-QR



Цвет: хром глянец/антрацит, хром глянец/никель глянец



НАКЛАДКА QUANTA-QR, КЛЮЧ,
ЦИЛИНДРОВЫЙ ЗАМОК
НАКЛАДКА QUANTA-QR WC
Цвет: хром глянец/антрацит, хром глянец/никель глянец

PRO



ДВЕРНАЯ РУЧКА
ЦИЛИНДРОВЫЙ ЗАМОК /
КЛЮЧ
ДВЕРНАЯ РУЧКА ДЛЯ
ЗАМКА С ЗАВЕРТКОЙ-
ФИКСАТОРОМ
Цвет: коричневый графиатто,
никель глянец

JARO-ECO



ДВЕРНАЯ РУЧКА
ЦИЛИНДРОВЫЙ ЗАМОК /
КЛЮЧ
ДВЕРНАЯ РУЧКА ДЛЯ
ЗАМКА С ЗАВЕРТКОЙ-
ФИКСАТОРОМ
Цвет: хром глянец/никель
глянец

REAL-ECO



ДВЕРНАЯ РУЧКА
ЦИЛИНДРОВЫЙ ЗАМОК /
КЛЮЧ
ДВЕРНАЯ РУЧКА ДЛЯ
ЗАМКА С ЗАВЕРТКОЙ-
ФИКСАТОРОМ
Цвет: хром глянец/никель
глянец



ХРОМ
ГЛЯНЕЦ



ХРОМ ГЛЯНЕЦ
НИКЕЛЬ ГЛЯНЕЦ



ХРОМ ГЛЯНЕЦ
/БЕЛЫЙ



ХРОМ ГЛЯНЕЦ
/ЧЕРНЫЙ



КОРИЧНЕВЫЙ
ГРАФИАТТО



НИКЕЛЬ
ГЛЯНЕЦ



НИКЕЛЬ
САТИН
ВЕЛЬВЕТ



ТИТАН



ЧЕРНЫЙ

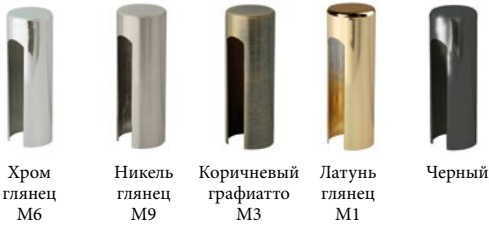

Хром
глянец М6
Никель
глянец М9
Коричневый
графитто
М3
Латунь
глянец
М1
Черный

Вкладыши для межкомнатных дверных полотен

Наименование	Цвет
ВКЛАДЫШ 26/36 М2	Латунь
ВКЛАДЫШ 26/36 М9	Никель
ВКЛАДЫШ 26/36G М2	Латунь
ВКЛАДЫШ 26/36G М9	Никель

ВКЛАДЫШ и РУЧКА
СО ВСТРОЕННОЙ ЗАЩЕЛКОЙ
"WILKA" С СИСТЕМОЙ
ОДНОГО КЛЮЧА
ДЛЯ ВНУТРЕННИХ ВХОДНЫХ
ДВЕРЕЙ



Вентиляционные втулки латунные 1 шт.



Хром
ГЛЯНЕЦ М6
Никель
ГЛЯНЕЦ М9
Коричневый
графитто М3

Петля 1 шт. для полотна
с регулируемой дверной
коробкой/
усиленной нерегулируемой
с гнездом.
Не поставляется
по чешскому
стандарту
и с моделями
Q, X, Y, V



округлая врезная дверная
ручка
цвет: серебристый, графит
овальная врезная дверная
ручка
цвет: серебристый, графит



Крюковой замок +
накладка
цвет: серебристый,
графит

ДОВОДЧИК

ДОВОДЧИК – замедляет движение дверного полотна в заключительной фазе его закрывания, мягко придвигая его к дверной коробке. Повышает безопасность пользования дверью и предотвращает удары дверного полотна о дверную коробку. Для межкомнатных дверных полотен, за исключением стеклянных.

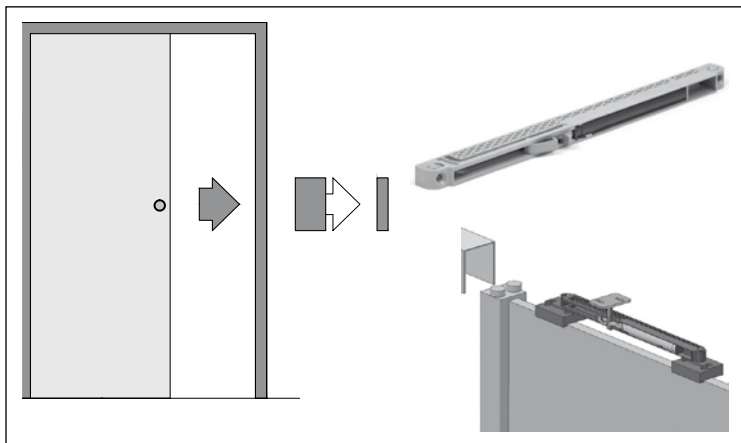

СИНХРОНИЗАТОР ДВУПОЛЬНОЙ СИСТЕМЫ

Синхронизирует движение дверных полотен в двупольной системе: начало движения одного из полотен приводит к симметрическому движению второго полотна.

Для межкомнатных дверных полотен, за исключением стеклянных.

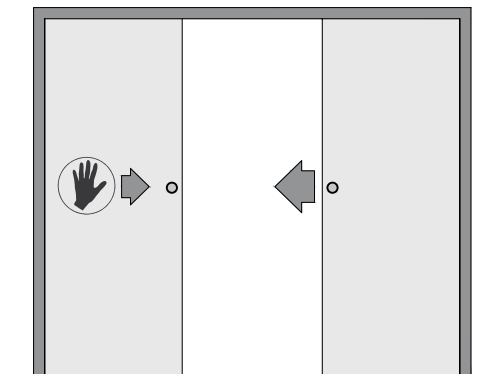

УПЛОТНИТЕЛЬНЫЕ ПРОКЛАДКИ

Уплотнительная прокладка
вдавливается в дверную коробку
межкомнатного дверного блока
5 погонных метров



цвет дверной коробки

СПЕЦИАЛЬНЫЙ БЕЖЕВЫЙ	СЕРО-КОРИЧНЕ- ВЫЙ	БЕЛЫЙ	ЧЕРНЫЙ	ЦИНКОВЫЙ СЕРЫЙ	ГРАФИТОВЫЙ СЕРЫЙ	КІВІ	СЕРЕБРИСТЫЙ 62
АКАЦИЯ МОРАВА	АНТРАЦИТ	АКАСJA CPL	ЧЕРНЫЙ	ДУБ АРКТИКА	ГРАФИН МАТОВЫЙ	АКАЦИЯ АРТ.	СОСНА
ДУБ МОНТАНА	ДУБ АНТИЧНЫЙ	БЕЛЫЙ	ЧЕРНЫЙ	ДУБ ПОЛЯРНЫЙ	МАРЕНГО		
ДУБ МАСЛЯНЫЙ	ДУБ CPL	БЕЛЫЙ CPL	ЧЕРНЫЙ МАТОВЫЙ	ДУБ СЕРЕБРИСТЫЙ			
ДУБ ОРЕГОН	ДУБ СТАРЫЙ	БЪЯНКО	ДУБ КАРБОН	GREY			
ДУБ ПЕСОЧНЫЙ	ОРЕХ АЛЯСКА	БЕЛЫЙ МАТОВЫЙ	ТЕМНО-СИНИЙ	ПАРИЖ			
ДУБ РУСТИКАЛЬНЫЙ	ОРЕХ КАСПИЙСКИЙ	ДУБ СВЕТЛЫЙ					
ДУБ СКАНДИНАВСКИЙ	МУСКАТНЫЙ ОРЕХ	ДУБ НОРВЕЖСКИЙ					
ДУБ СОНОМА	ОРЕХ НЕВАДА	ДУБ ШВЕДСКИЙ					
ДУБ ЛАТТЕ	МЕДЬ	ВЯЗ СВЕТЛЫЙ					
ДУБ БАВАРИЯ		ДУБ КАНАДСКИЙ					
ЯСЕНЬ							
ОРЕХ БЕЛЫЙ							
ОРЕХ ИТАЛЬЯНСКИЙ							

Цвет прокладки

КРАСНЫЙ	СИНИЙ	ЖЕЛТЫЙ
ГАВАНА	ПАНАМА	БАГАМА

МАСКИРУЮЩИЕ НАЛИЧНИКИ



Маскирующий наличник
60x8x5500 мм, 5,5 погонных метров
● FF ● 3D ● CPL ● PP

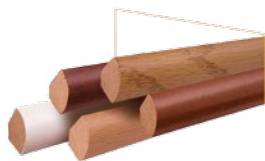

Молдинг 1/4 круга
маскирующий
18x18x5500 мм
● FF ● 3D ● CPL ● PP



Наличник маскирующий,
мягкий срез
70x12x5500 мм, 5,5 погонных
метров
● FF ● 3D ● CPL ● PP

1 комплект для одной стороны дверной коробки

ЭЛЕКТРОЗАЩЕЛКИ

На выбор следующие типы электрозащелок 12 V:

- 1410-12AC/DC (в закрытом состоянии, подача напряжения приводит к открыванию)
- 1411-12DC (в открытом состоянии, подача напряжения приводит к закрыванию)
- 1420-12AC/DC (с выключателем, в закрытом состоянии, подача напряжения приводит к открыванию, возможность отключения вручную путем переключения завертки)

Электрозащелка может поставляться с дверными коробками:

- регулируемой V-RETTO стандарт стр. 142-143
- регулируемой стандартной стр. 144-145
- нерегулируемой стр.147



ОПУСКАЮЩИЙСЯ ПОРОГ



Дверное полотно с опускающимся порогом



Дверное полотно без опускающегося порога

ОПУСКАЮЩИЙСЯ ПОРОГ – ДЛЯ ЦАРГОВЫХ И ЩИТОВЫХ ДВЕРНЫХ ПОЛОТЕН

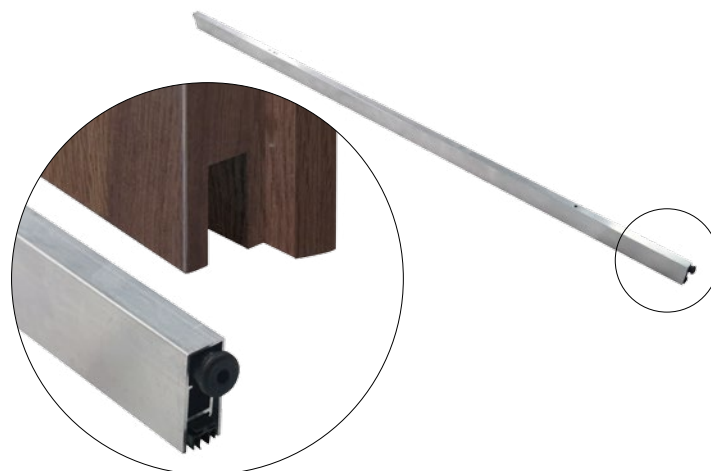

- Устанавливается в нижней части дверного полотна
- Автоматическое постепенное опускание в ходе закрывания двери
- Повышенная звукоизоляция
- Плотное равномерное прилегание уплотнительной прокладки, позволяющее отказаться от стандартного порога
- Простая регулировка силы прилегания

ТЕХНИЧЕСКАЯ ИНФОРМАЦИЯ

ДВЕРНОЕ ПОЛОТНО ПРАВОГО ОТКРЫВАНИЯ



ДВЕРНОЕ ПОЛОТНО ЛЕВОГО ОТКРЫВАНИЯ

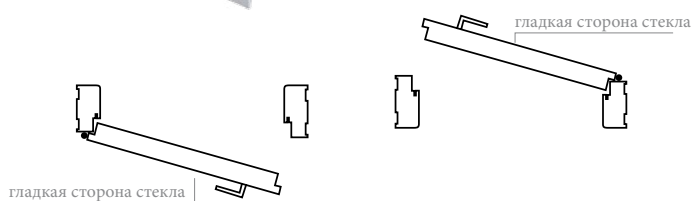

ДВЕРНОЕ ПОЛОТНО С ПРИТВОРОМ



ДВЕРНОЕ ПОЛОТНО БЕЗ ПРИТВОРА



ТЕХНИЧЕСКАЯ ИНФОРМАЦИЯ

ДВЕРНЫЕ ПОЛОТНА С ПРИТВОРОМ ОДНОПОЛЬНЫЕ

Дверные полотна с притвором Voster

компатибельны со всеми дверными коробками, соответствующими польским отраслевым нормам

- Стандартная ширина дверных полотен: „60”, „70”, „80”, „90”.
- Ширина „100” – царговые дверные полотна (за исключением дверных полотен Kubus, Lupus, Incanto, Prado, Mediolan, Bornos) – доплата.
- Ширина „100” – щитовое дверное полотно – доплата.
- Замок с функцией одного оборота ключа.
- В связи с тем, что декоративное пленочное покрытие наших изделий имитирует слоистую неоднородную структуру и цвет дерева, окраска и слоистость пленки в продольном и поперечном направлении неидентичны.
- Щитовые дверные полотна (сотовый наполнитель) шир. 100 и дверные полотна, усиленные сплошной плитой шир. 60 – 100, стандартно оснащены тремя петлями.

ПОЛЬСКИЙ СТАНДАРТ

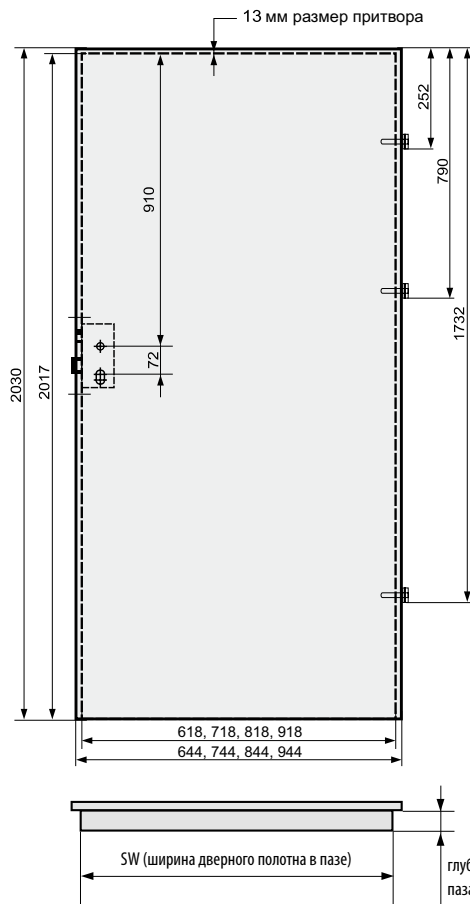

ЧЕШСКИЙ СТАНДАРТ

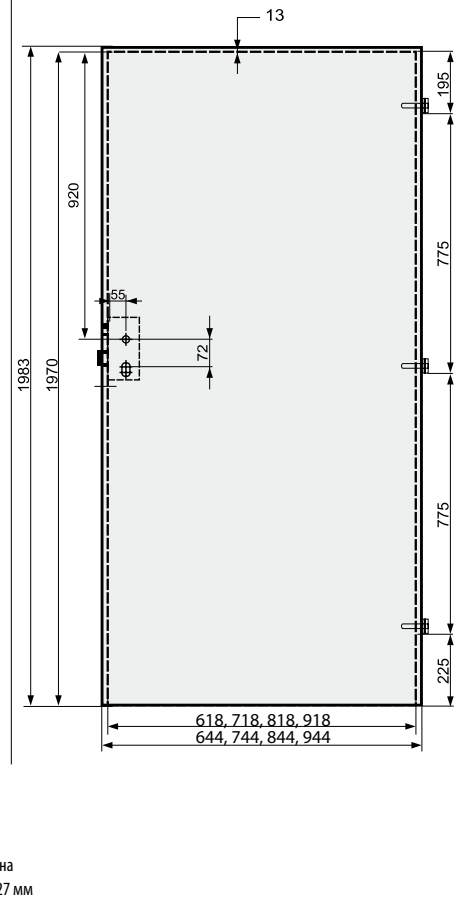

ДВЕРНЫЕ ПОЛОТНА БЕЗ ПРИТВОРА ОДНОПОЛЬНЫЕ

- Стандартная ширина дверных полотен: „60”, „70”, „80”, „90”.
- Ширина „100” – царговые дверные полотна без притвора – доплата. За исключением дверных полотен MEDIOLAN и LOFT.
- Ширина „100” – щитовое дверное полотно – доплата.
- В связи с тем, что декоративное пленочное покрытие наших изделий имитирует неоднородную слоистую структуру и цвет древесины, окраска и слоистость пленки в продольном и поперечном направлении неидентичны.
- Допускаются незначительные отличия в окраске и структуре наличника ABS и поверхности дверного полотна.

ПОЛЬСКИЙ СТАНДАРТ

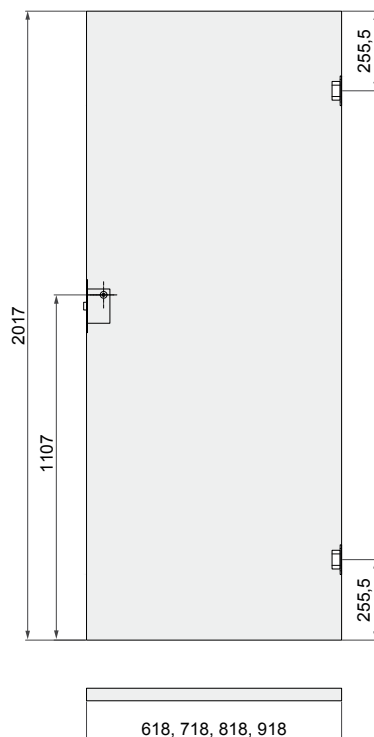

ЧЕШСКИЙ СТАНДАРТ

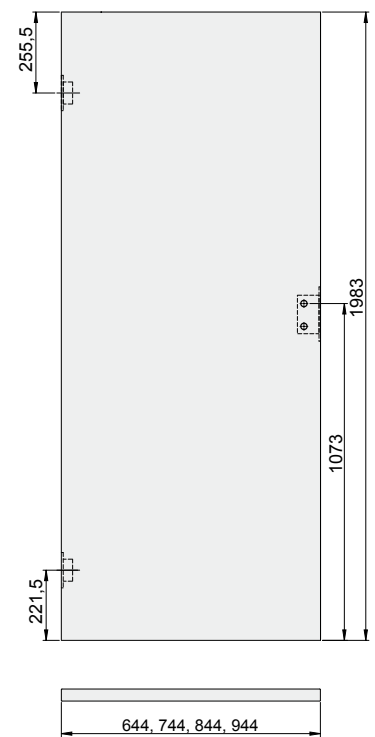

**ЦАРГОВЫЕ ДВЕРНЫЕ ПОЛОТНА • ЦАРГОВЫЕ ДВЕРНЫЕ ПОЛОТНА КОЛЛЕКЦИЯ PLATINIUM**

- Массивная конструкция
- 3 1-штыревые врезные петли
- 3 регулируемые 2-штыревые петли – КОЛЛЕКЦИЯ PLATINIUM
- Инновационная технология облицовки рам: без кромки.
- Царги из древесины хвойных пород – КОЛЛЕКЦИЯ PLATINIUM
- Жесткая, стабильная конструкция.
- Высокая ударостойкость.
- Отсутствие штапика.
- Закаленное стекло.
- Гладкая сторона стекла расположена с более широкой стороны дверного полотна.
- Возможность установки стекла в обратной ориентации - без доплаты.
- Замок с опцией одного оборота ключа.
- Возможность самостоятельной подрезки царгового дверного полотна до 4 см по польскому стандарту (полотно LOFT - максимум 2 см), 3 см по чешскому стандарту без потери гарантии - за исключением и двупольных раздвижных дверных полотен.
- В связи с тем, что декоративное пленочное покрытие наших изделий имитирует слоистую неоднородную структуру и цвет дерева, окраска

и слоистость декоративной пленки в продольном и поперечном направлении неидентичны.

- В соответствии с техническими условиями производителя допускаются незначительные отличия в прозрачности и цвете стекол, изготовленных по технологии трафаретной печати, по сравнению со стеклами, установленными в дверных полотнах, представленных на экспозиции, или с более ранними производственными партиями дверных полотен.
- Возможность изготовления дверного полотна без монтажного гнезда под ключ (замок с засовом-защелкой) – без доплаты.
- Элементы средней части дверного полотна MOBI, DUO могут изготавливаться из массивной плиты МДФ плиты или из плиты с мелкопустотным заполнением, что влияет на вес дверного полотна. Различия в типе плиты не влияют на качество и прочность изделия.

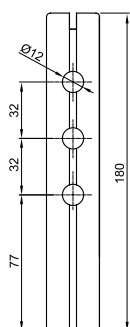
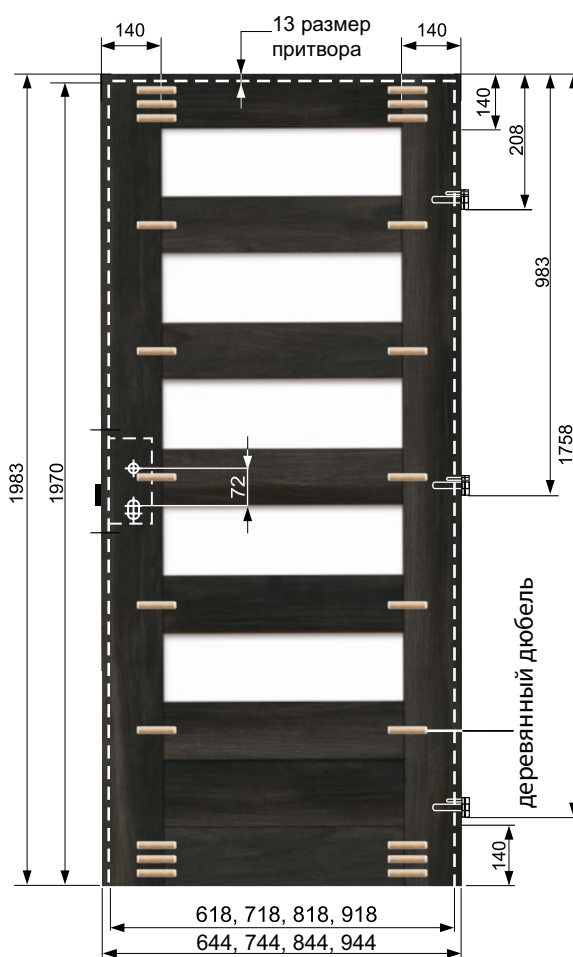
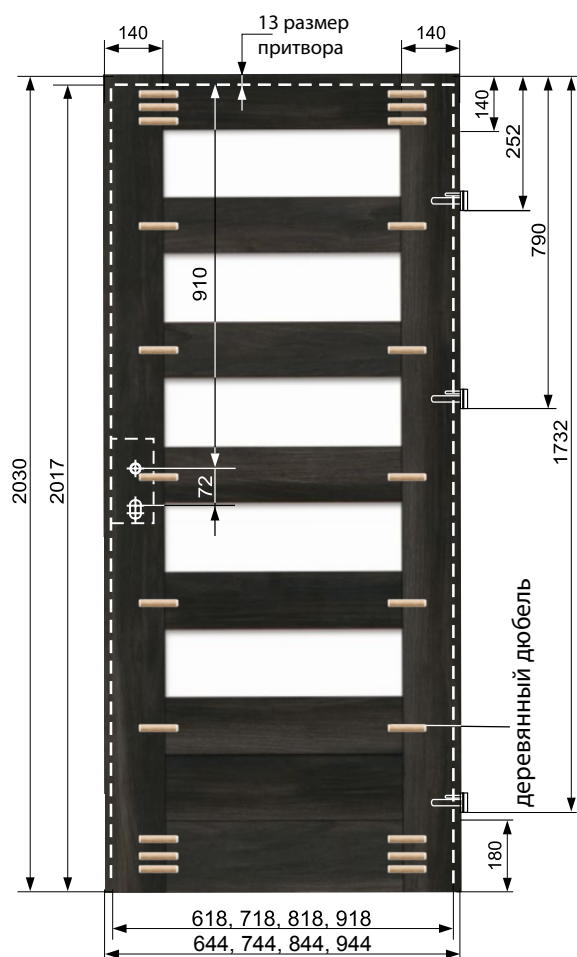
ДВЕРНОЕ ПОЛОТНО ПЕЗ ПРИТВОРА ПО ЧЕШСКОМУ СТАНДАРТУ

НИЖНЯЯ ЦАРГА РАМЫ

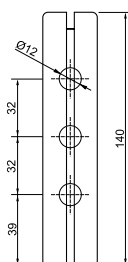

НИЖНЯЯ ЦАРГА РАМЫ ЧЕШСКИЙ СТАНДАРТ



Высота нижней царги рамы по чешскому стандарту:
 Дверное полотно DUO: 359 мм (406 мм PL),
 Дверное полотно MOBI с притвором: 342 мм (389 мм PL),
 Дверное полотно VINCI, BELLO, MEDIOLAN, BORNOS: 133 мм (180 мм PL).
 Дверные полотна без притвора по чешскому стандарту – нижняя царга рамы с подрезом 47 мм.
 Дверные полотна: LOFT, KUBUS, MONO, WINDOOR (IV, SPHAGETTI), PLATO – не производятся по чешскому стандарту.

ТЕХНИЧЕСКАЯ ИНФОРМАЦИЯ

ЦАРГОВЫЕ ДВЕРНЫЕ ПОЛОТНА



Конструкция в разрезе



Литая – массивная царговая конструкция (без сотового заполнения)

ВЕНТИЛЯЦИОННЫЕ РЕШЕНИЯ



Вентиляционный подрез



Вентиляционные втулки:
– ширина дверного полотна „60”, „70” – 4 шт.



Вентиляционные втулки:
– ширина дверного полотна „80”, „90” – 5 шт.

Вентиляционная втулка с решеткой ПВХ – Ø 47 мм.

Вентиляционная втулка латунная – Ø 40 мм.



ВЕНТИЛЯЦИОННЫЙ ПОДРЕЗ ДВЕРНОГО ПОЛОТНА MODERNO

Царги из древесины хвойных пород поставляются в КОЛЛЕКЦИИ PLATINIUM



РАЗДВИЖНОЕ БЕСФАЛЬЦЕВОЕ ДВЕРНОЕ ПОЛОТНО

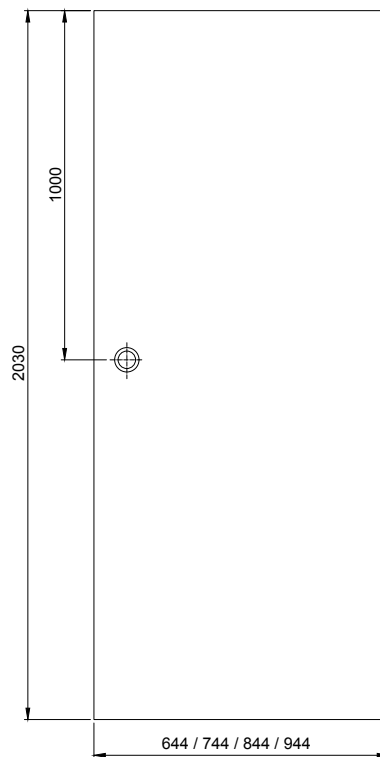

дверное полотно раздвижное правое



дверное полотно раздвижное левое

раздвижные дверные полотна – облицовка царг 360°



невидимая кромка



Варианты стабилизирующего заполнения дверного полотна

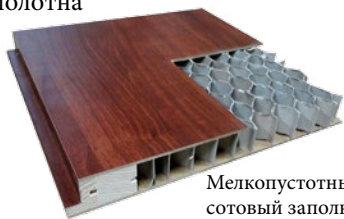

Мелкопустотный сотовый наполнитель – стандарт



Усиливающая конструкция – сплошная плита – платная опция:
150,00 PLN нетто, 184,50 PLN брутто

Строение щитового дверного полотна

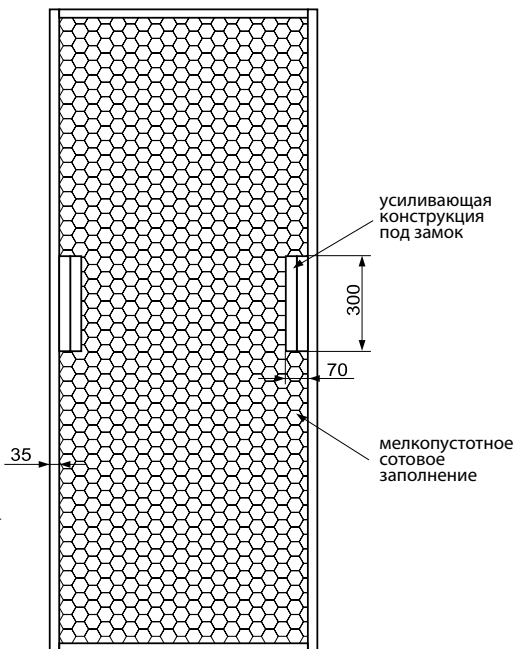

Строение дверного полотна с иллюминатором Bulaj

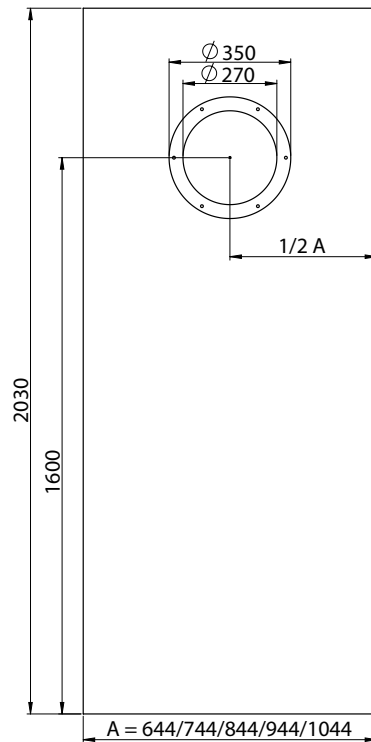

ДВУПОЛЬНЫЕ ДВЕРНЫЕ ПОЛОТНА



Левое дверное полотно пассивное / правое дверное полотно активное



Левое дверное полотно активное / правое дверное полотно пассивное

ТЕХНИЧЕСКАЯ ИНФОРМАЦИЯ

ДВУПОЛЬНЫЕ ДВЕРНЫЕ ПОЛОТНА

Дверные полотна с притвором двойные

Символ размера	размеры [мм]		
	SZ	SW	Комбинация: Дверное полотно активное (A) + пассивное (B)
100D	1091	1065	744+344*, 644+444
110D	1191	1165	844+344*, 744+444, 644+544
120	1291	1265	944+344*, 844+444, 744+544, 644+644
130	1391	1365	1044+344*, 944+444, 844+544, 744+644, 644+744
140	1491	1465	1044+444, 944+544, 844+644, 744+744, 644+844
150	1591	1565	1044+544, 944+644, 844+744, 744+844, 644+944
160	1691	1665	1044+644, 944+744, 844+844, 744+944, 644+1044
170	1791	1765	1044+744, 944+844, 844+944, 744+1044
180	1891	1865	1044+844, 944+944, 844+1044
190	1991	1965	1044+944, 944+1044
200	2091	2065	1044+1044

*размер "30" (344) только для щитовых глухих дверных полотен



Цена двойных дверных полотен = цена дверного полотна x 2 + доплата.

В царговых дверных полотнах шириной „40”, „50” закаленное стекло не устанавливается. Допускается отличие в цвете стекла.

Щитовое дверное полотно шир. "30", "40", "50» предлагается без остекления.

Коллекции сборных дверных полотен: Incanto, Prado, Mediolan, Bello, Bornos, Kubus, Rocco, Tango не производятся шириной "40", "50".

Дверные полотна с притвором двойные – нерегулируемая дверная коробка

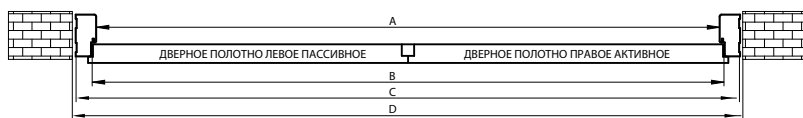

	размеры (мм)			
	A	B	C	D
100D	1049	1071	1137	1161
110D	1149	1171	1237	1261
120	1249	1271	1337	1361
130	1349	1371	1437	1461
140	1449	1471	1537	1561
150	1549	1571	1637	1661
160	1649	1671	1737	1761
170	1749	1771	1837	1861
180	1849	1871	1937	1961
190	1949	1971	2037	2061
200	2049	2071	2137	2161

Дверные полотна с притвором двойные – регулируемая дверная коробка стандарт



	размеры (мм)					
	A'	B'	C'	D'	E' (для 60)	E' (для 80)
100D	1049	1071	1093	1123	1191	1231
110D	1149	1171	1193	1223	1291	1331
120	1249	1271	1293	1323	1391	1431
130	1349	1371	1393	1423	1491	1531
140	1449	1471	1493	1523	1591	1631
150	1549	1571	1593	1623	1691	1731
160	1649	1671	1693	1723	1791	1831
170	1749	1771	1793	1823	1891	1931
180	1849	1871	1893	1923	1991	2031
190	1949	1971	1993	2023	2091	2131
200	2049	2071	2093	2123	2191	2231



ДВУПОЛЬНЫЕ ДВЕРНЫЕ ПОЛОТНА

Дверные полотна без притвора двойные

Символ размера	размеры [мм]	
	SZ	Комбинация: дверное полотно активное (A) + пассивное (B)
100D	1078	744+344*, 644+444
110 D	1178	844+344*, 744+444, 644+544
120	1278	944+344*, 844+444, 744+544, 644+644
130	1378	1044+344*, 944+444, 844+544, 744+644, 644+744
140	1478	1044+444, 944+544, 844+644, 744+744, 644+844
150	1578	1044+544, 944+644, 844+744, 744+844, 644+944
160	1678	1044+644, 944+744, 844+844, 744+944, 644+1044
170	1778	1044+744, 944+844, 844+944, 744+1044
180	1878	1044+844, 944+944, 844+1044
190	1978	1044+944, 944+1044
200	2078	1044+1044

*размер "30" (344) только для щитовых глухих дверных полотен



Цена двойных дверных полотен = цена дверного полотна x 2 + доплата.

В царговых дверных полотнах шириной „40”, „50” закаленное стекло не устанавливается. Допускается отличие в цвете стекла.

Царговое дверное полотно Mediolan шириной "40", "50" не производится.

Коллекция LOFT i MAGNETIC не производится в двухпольной версии.

Дверные полотна без притвора двойные – нерегулируемая дверная коробка V-retto

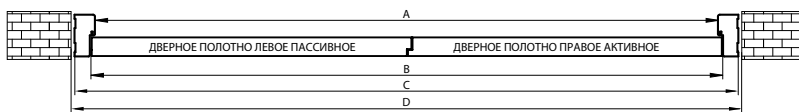

Символ размера	размеры [мм]			
	A	B	C	D
100D	1062	1084	1150	1174
110 D	1162	1184	1250	1274
120	1262	1284	1350	1374
130	1362	1384	1450	1474
140	1462	1484	1550	1574
150	1562	1584	1650	1674
160	1662	1684	1750	1774
170	1762	1784	1850	1874
180	1862	1884	1950	1974
190	1962	1984	2050	2074
200	2062	2084	2150	2174

Дверные полотна без притвора двойные – регулируемая дверная коробка V-retto



Символ размера	размеры [мм]				
	A'	B'	C'	D'	E'
100D	1062	1084	1106	1136	1244
110D	1162	1184	1206	1236	1344
120	1262	1284	1306	1336	1444
130	1362	1384	1406	1436	1544
140	1462	1484	1506	1536	1644
150	1562	1584	1606	1636	1744
160	1662	1684	1706	1736	1844
170	1762	1784	1806	1836	1944
180	1862	1884	1906	1936	2044
190	1962	1984	2006	2036	2144
200	2062	2084	2106	2136	2244

ОСТЕКЛЕНИЕ*



Толщина 4 мм.
Закаленное стекло.
Двустороннее
гладкое стекло.

Стекло ПРОЗРАЧНОЕ ГРАФИТ



Толщина 4 мм.
Закаленное стекло
с черным рисунком,
нанесенным
со стороны
открывания
полотна.
Двустороннее
гладкое стекло.

Стекло с декором LOFT "20", "30"



Толщина 4 мм.
Закаленное стекло.
Имеется гладкая
и матовая сторона.

Стекло БЕЛОЕ ОКРАШЕННОЕ



Толщина 4 мм.
Закаленное стекло.
Имеется гладкая
и матовая сторона.

Стекло ЧЕРНОЕ ОКРАШЕННОЕ



Толщина 4 мм.
Закаленное стекло.
Двустороннее гладкое
стекло.

Стекло ПРОЗРАЧНОЕ



Толщина 4 мм.
Закаленное стекло.
Имеется гладкая
и матовая сторона.

Стекло ЗАКАЛЕННОЕ



Толщина 4 мм.
Безопасное стекло.
Двустороннее
гладкое стекло.

Стекло БЕЛОЕ VSG 22.1 (2x2 мм)

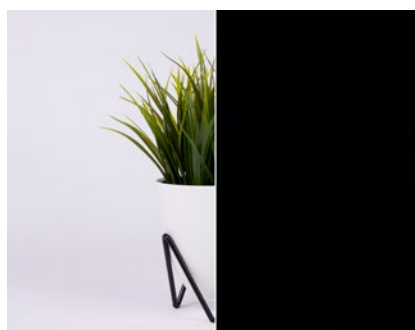

Толщина 4 мм.
Безопасное стекло.
Двустороннее гладкое
стекло.

Стекло ЧЕРНОЕ VSG 22.1 (2x2 мм)

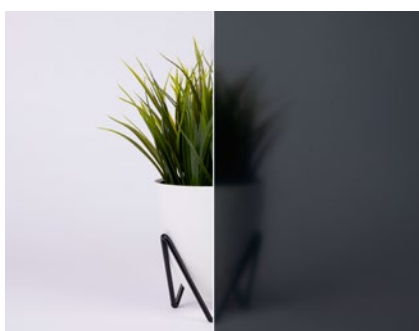

Толщина 4 мм.
Закаленное стекло.
Имеется гладкая
и матовая сторона.

Стекло GREY, ГРАФИТ МАТОВЫЙ

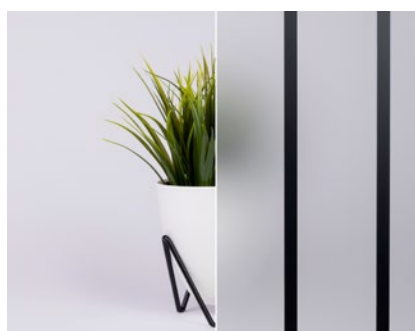

Толщина 4 мм.
Закаленное стекло
с черным рисунком,
нанесенным на
матовую сторону.
Имеется гладкая
и матовая сторона.

Стекло с декором KUBUS

*Фотографии представлены в качестве примера, степень прозрачности зависит от интенсивности света и близости объектов.



Толщина 4 мм.
Закаленное стекло
с рисунком
черного цвета,
нанесенным с матовой
стороны
Имеется гладкая
и матовая сторона.

Стекло с декором TANGO



Толщина 8 мм.
Закаленное стекло
с прозрачным
рисунком.
Имеется гладкая
и матовая сторона.

Стекло с декором WINDOOR IV



Толщина 8 мм.
Закаленное стекло
с рисунком
черного цвета,
нанесенным с матовой
стороны
Имеется гладкая
и матовая сторона.

Стекло с декором СПАГЕТТИ



Толщина 8 мм.
Закаленное стекло.
Двустороннее
гладкое стекло.

Стекло ПРОЗРАЧНОЕ PLATO

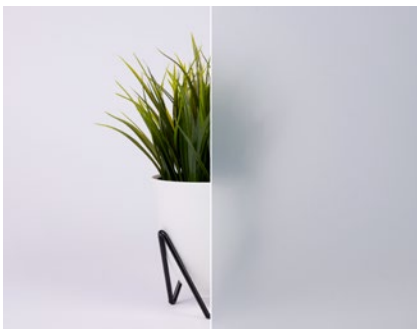

Толщина 8 мм.
Закаленное стекло.
Имеется гладкая
и матовая сторона.

Стекло БЕЛОЕ PLATO



Толщина 4 мм.
Имеется гладкая
и матовая сторона.

Стекло ЧЕРНОЕ ЛАКОБЕЛЬ



Толщина 8 мм.
Закаленное стекло.
Двустороннее
гладкое стекло.

Стекло ГРАФИТ ПРОЗРАЧНОЕ PLATO



Толщина 6 мм.
Безопасное стекло.
Двустороннее
гладкое
стекло

Стекло БЕЛОЕ VSG 33.1



Толщина 4 мм.
Имеется гладкая
и матовая сторона.

Стекло САТИН

*Фотографии представлены в качестве примера, степень прозрачности зависит от интенсивности света и близости объектов.

ДВЕРНАЯ КОРОБКА РЕГУЛИРУЕМАЯ - ТУННЕЛЬ V-РЕТТО



ШИРИНА (ММ)

ШИРИНА ДВЕРНОЙ КОРОБКИ	A	B	C	D	E	F	G	H
60	602	624	686	784	2018 PL 1971 CZ	2029 PL 1982 CZ	2109 PL 2062 CZ	2060 PL 2013 CZ
70	702	724	786	884				
80	802	824	886	984				
90	902	924	986	1084				
100	1002	1024	1086	1184				
105	1052	1074	1136	1234				
110	1102	1124	1186	1284				
115	1152	1174	1236	1334				
120	1202	1224	1286	1384				
125	1252	1274	1336	1434				
130	1302	1324	1386	1484				
135	1352	1374	1436	1534				
140	1402	1424	1486	1584				
145	1452	1474	1536	1634				
150	1502	1524	1586	1684				
155	1552	1574	1636	1734				
160	1602	1624	1686	1784				
165	1652	1674	1736	1834				
170	1702	1724	1786	1884				
175	1752	1774	1836	1934				
180	1802	1824	1886	1984				
185	1852	1874	1936	2034				
190	1902	1924	1986	2084				
195	1952	1974	2036	2134				
200	2002	2024	2086	2184				

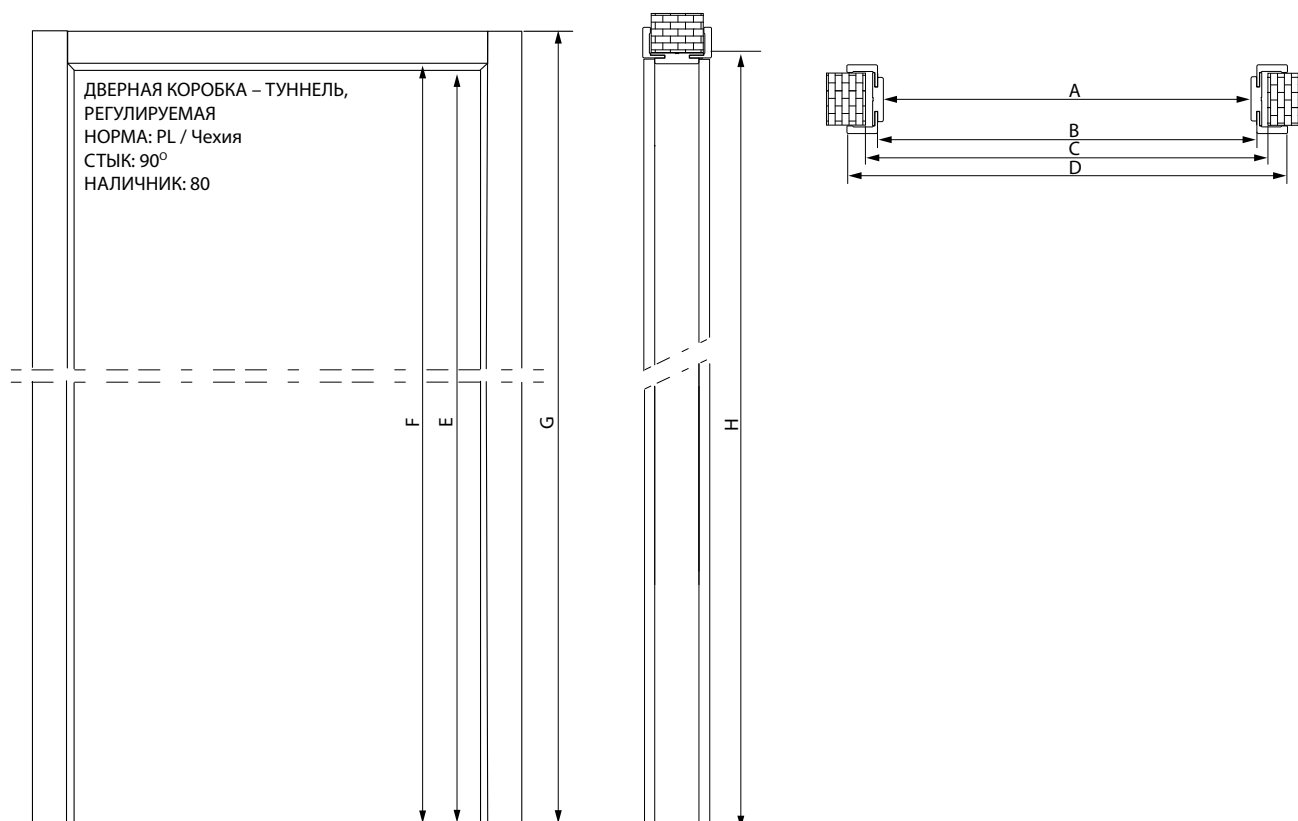

ДВЕРНАЯ КОРОБКА РЕГУЛИРУЕМАЯ - ТУННЕЛЬ

РАЗМЕРЫ (ММ)

ШИРИНА ДВЕРНОЙ КОРОБКИ	A	B	C	D1 (НАЛИЧНИК 60)	D2 (НАЛИЧНИК 80)	E	F	G1 (НАЛИЧНИК 60)	G2 (НАЛИЧНИК 80)	H
60	602	624	686	744	784	2018 PL 1971 CZ	2029 PL 1982 CZ	2089 PL 2042 CZ	2109 PL 2062 CZ	2060 PL 2013 CZ
70	702	724	786	844	884					
80	802	824	886	944	984					
90	902	924	986	1044	1084					
100	1002	1024	1086	1144	1184					
105	1052	1074	1136	1194	1234					
110	1102	1124	1186	1244	1284					
115	1152	1174	1236	1294	1334					
120	1202	1224	1286	1344	1384					
125	1252	1274	1336	1394	1434					
130	1302	1324	1386	1444	1484					
135	1352	1374	1436	1494	1534					
140	1402	1424	1486	1544	1584					
145	1452	1474	1536	1594	1634					
150	1502	1524	1586	1644	1684					
155	1552	1574	1636	1694	1734					
160	1602	1624	1686	1744	1784					
165	1652	1674	1736	1794	1834					
170	1702	1724	1786	1844	1884					
175	1752	1774	1836	1894	1934					
180	1802	1824	1886	1944	1984					
185	1852	1874	1936	1994	2034					
190	1902	1924	1986	2044	2084					
195	1952	1974	2036	2094	2134					
200	2002	2024	2086	2144	2184					

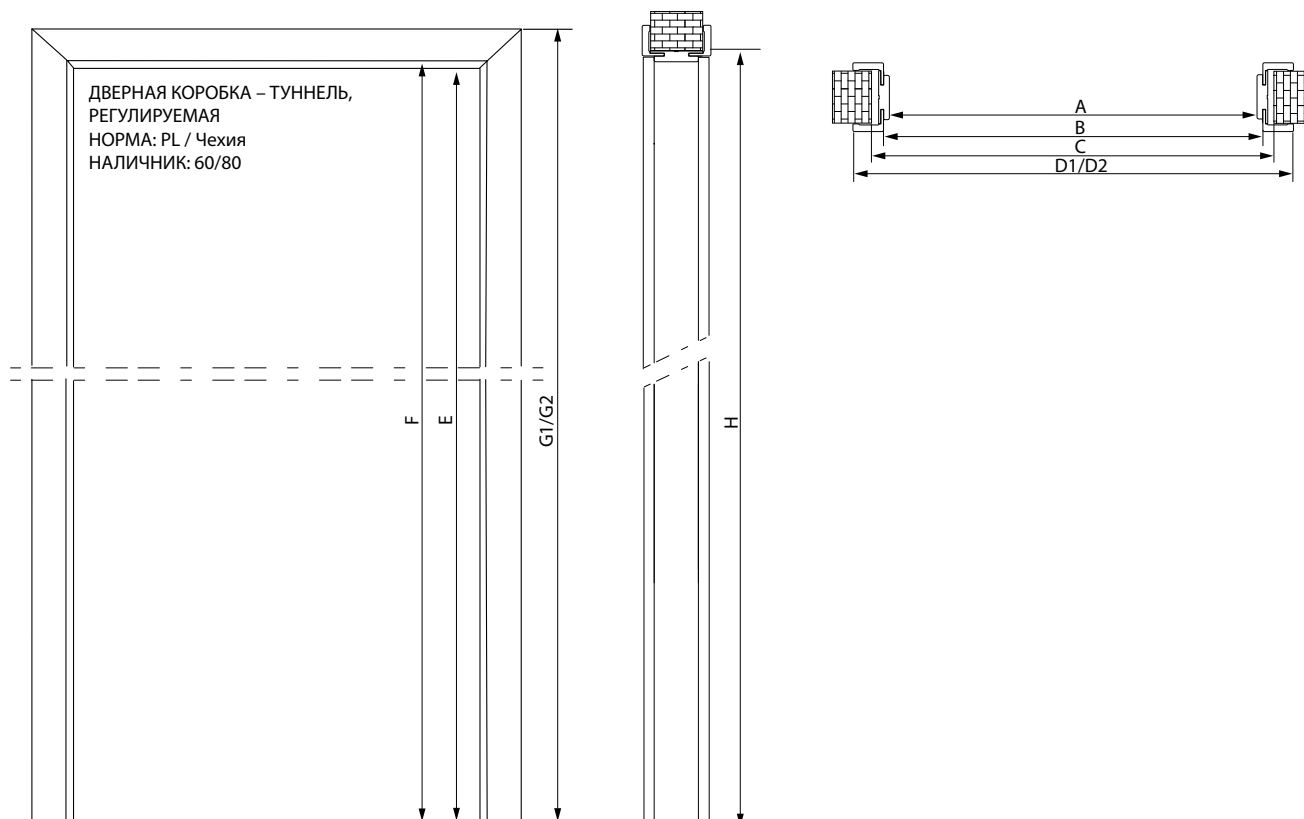

ДВЕРНАЯ КОРОБКА НЕРЕГУЛИРУЕМАЯ - ТУННЕЛЬ



РАЗМЕРЫ (ММ)

ШИРИНА ДВЕРНОЙ КОРОБКИ	A	B	C	D	E	F
60	602	690	714	2018 PL 1971 CZ	2062 PL 2016 CZ	2074 PL 2028 CZ
70	702	790	814			
80	802	890	914			
90	902	990	1014			
100	1002	1090	1114			
105	1052	1140	1164			
110	1102	1190	1214			
115	1152	1240	1264			
120	1202	1290	1314			
125	1252	1340	1364			
130	1302	1390	1414			
135	1352	1440	1464			
140	1402	1490	1514			
145	1452	1540	1564			
150	1502	1590	1614			
155	1552	1640	1664			
160	1602	1690	1714			
165	1652	1740	1764			
170	1702	1790	1814			
175	1752	1840	1864			
180	1802	1890	1914			
185	1852	1940	1964			
190	1902	1990	2014			
195	1952	2040	2064			
200	2002	2090	2114			

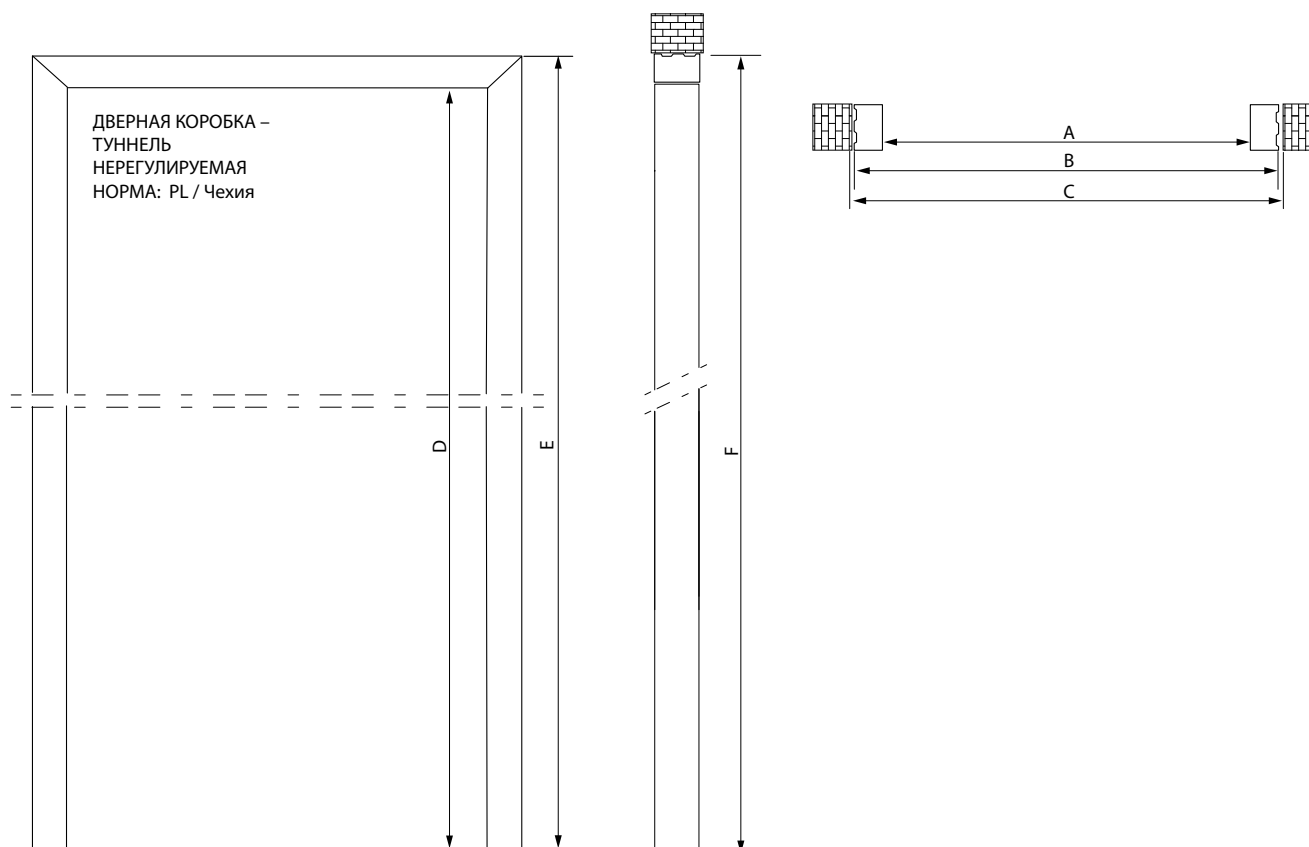

ДВЕРНАЯ КОРОБКА НАКЛАДНАЯ - ТУННЕЛЬ

РАЗМЕРЫ (ММ)

ШИРИНА ДВЕРНОЙ КОРОБКИ	A	B	C	D (НАЛИЧ- НИК 80)	E	F	G2 (НАЛИЧНИК 80)	H
60	548	570	598	730	1991 PL 1944 CZ	2002 PL 1955 CZ	2082 PL 2035 CZ	2018 PL 1971 CZ
70	648	670	698	830				
80	748	770	798	930				
90	848	870	898	1030				
100	948	970	998	1130				
105	-	-	-	-				
110	1048	1070	1098	1230				
115	-	-	-	-				
120	1148	1170	1198	1330				
125	-	-	-	-				
130	1248	1270	1298	1430				
135	-	-	-	-				
140	1348	1370	1398	1530				
145	-	-	-	-				
150	1448	1470	1498	1630				
155	-	-	-	-				
160	1548	1570	1598	1730				
165	-	-	-	-				
170	1648	1670	1698	1830				
175	-	-	-	-				
180	1748	1770	1798	1930				
185	-	-	-	-				
190	1848	1870	1898	2030				
195	-	-	-	-				
200	1948	1970	1998	2130				

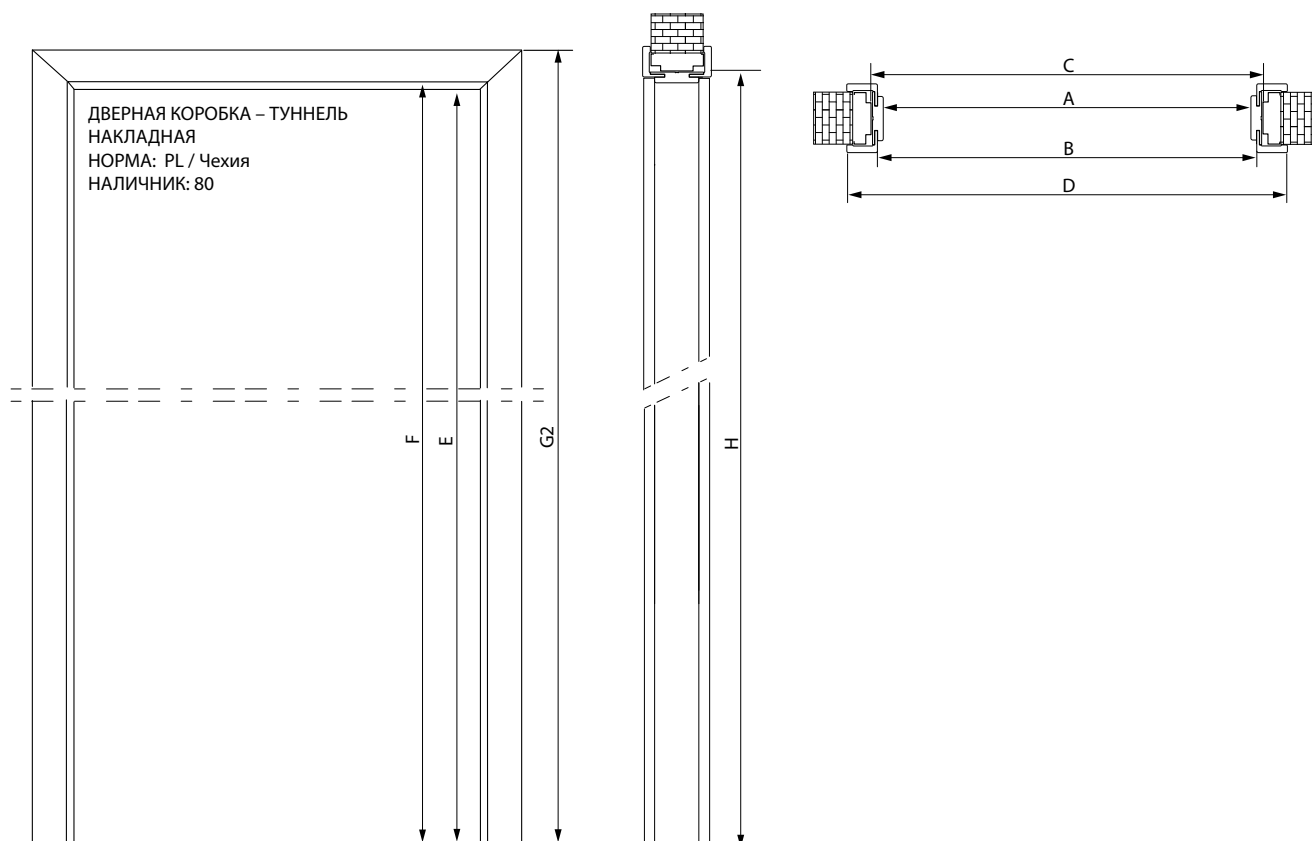



TORINO
дверное полотно
лакированное
стр. 136



ЩИТОВОЕ
С ИЛЛЮМИНАТОРОМ
стр. 132



РЕВЕРСИВНОЕ
ЩИТОВОЕ ДВЕРНОЕ
ПОЛОТНО
стр. 114



RUMBA
дверное полотно с притвором
стр. 34

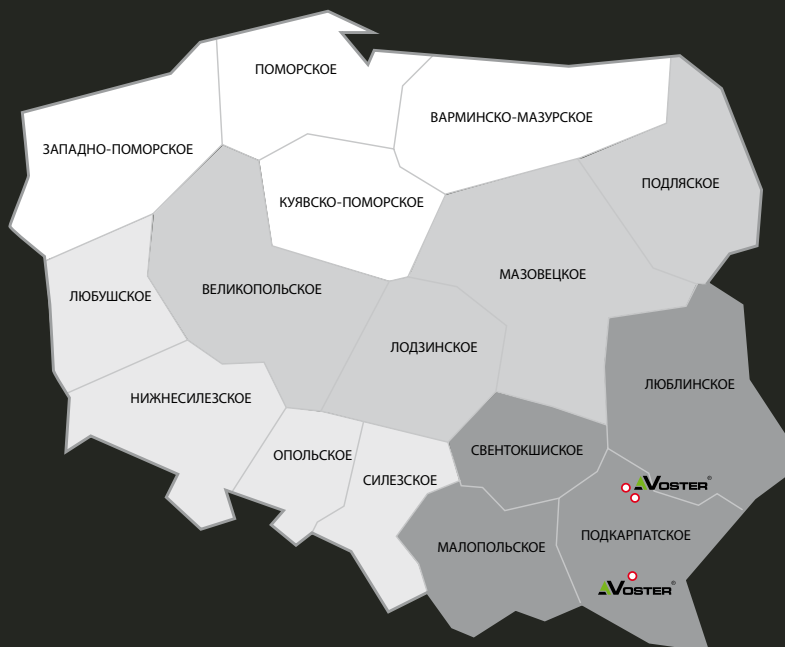

www.voster.pl



где купить
наши изделия

ТОРГОВЫЕ ПРЕДСТАВИТЕЛИ

+48 693 867 100

+48 609 346 500

+48 609 871 500

+48 609 482 500

Цены в каталоге представлены в польских злотых (PLN). На фотографиях представлены дверные полотна шириной „80”.

В дверных полотнах другой ширины пропорции остекления,
пристекольных рамок изменяются.

Представленные фотографии и образцы могут отличаться от оригинала по цвету.

Перед установкой двери ознакомьтесь с инструкцией по монтажу и условиями гарантии.

Компания Voster оставляет за собой право на изменение цен и коммерческого предложения без предварительного уведомления.



ЗАЖЕЧЕ, ул. Мицкевича, д. 155, 37-400, Ниско

tel. +48 15 870 14 44, +48 15 841 11 94, факс +48 15 870 14 85

e-mail: handlowy@voster.pl www.voster.pl

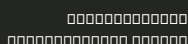

WWW.FACEBOOK.COM/VOSTER.DRZWI/



WWW.INSTAGRAM.COM/VOSTER_DRZWI/