



Vydání katalogu 2017 / Edícia katalógu 2017

**AVOSTER**®

nová definice dveří 🇨🇪

nová definícia dverí 🇸🇰

# PŘEDNOSTI – RÁMOVÉ DVEŘE

vysoká odolnost proti  
mechanickým nárazům  
vysoká odolnost proti  
mechanickým otřesům

zaoblená hrana, inovativní  
způsob polepení rámu: bez  
okrajové lišty  
softový falc, inovativny spôsob  
povrchovej úpravy rámov: bez  
okraja



masivní konstrukce –  
3 nastavitelné čepové závěsy  
masívna konštrukcia –  
3 nastavitelné čepové pánty

bez lišty u zasklení  
bez prikennej lišty



lišta – kartáčovaný hliník  
lišta – brúsený hliník



pevná, stabilní konstrukce  
pevná, stabilná konštrukcia



# VÝHODY – KŘÍDLA DVEŘNÍ S RÁMEM

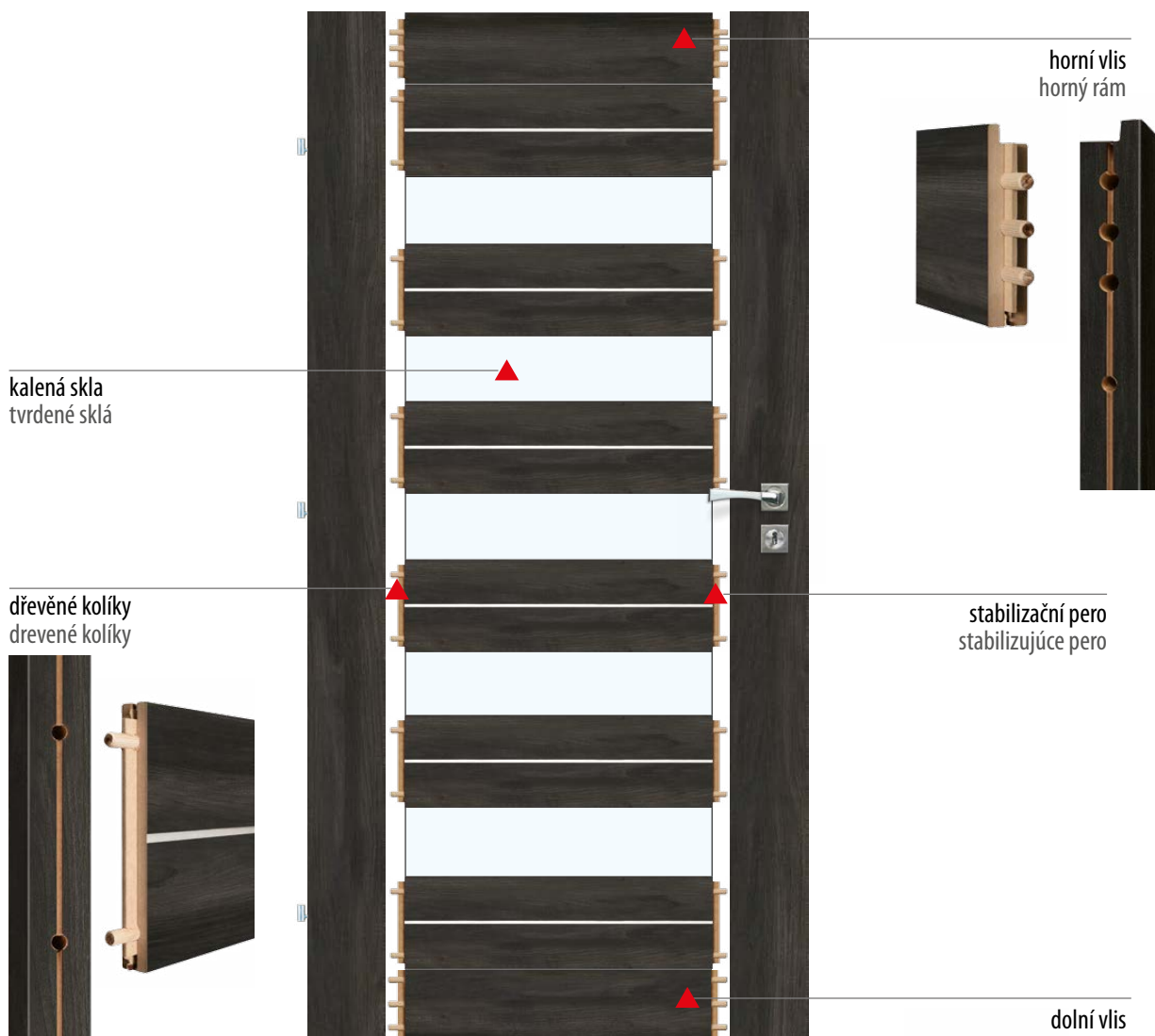

kalená skla  
tvrdené sklá

dřevěné kolíky  
drevené kolíky



horní vlis  
horný rám



stabilizační pero  
stabilizující pero

dolní vlis  
dolný rám



vnitřní průřez  
vnútorný prierez



pevná RÁMOVÁ konstrukce z masivu  
solídna – masívna konštrukcia S RÁMOM

## POVRCHOVÉ ÚPRAVY: DRUHY POVRCHOVEJ ÚPRAVY:

### AV-CPL

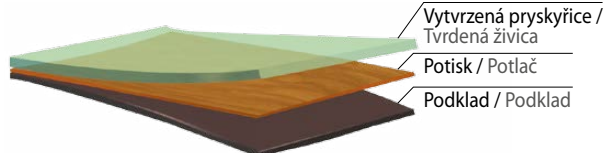

CPL: Vysoká odolnosť proti: oteru, škrábancům, svetlu. Štruktúra dreva.

CPL: Vysoká odolnosť proti: stieraniu, škrabancom, svetlu. Štruktúra dreva.

### AV-3D

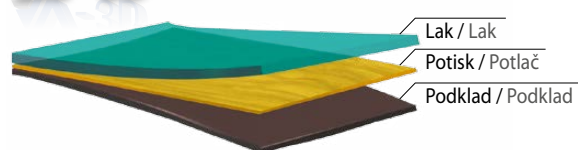

Fólie 3D: Třírozměrný efekt. Unikátní vzor vzhledu a struktury dřeva. Odolnosť proti oteru.

Povrchová úprava 3D: Trojrozmerný efekt. Neobvyklá imitácia vzhľadu a štruktúry dreva. Odolnosť proti: stieraniu.

### AV-FF

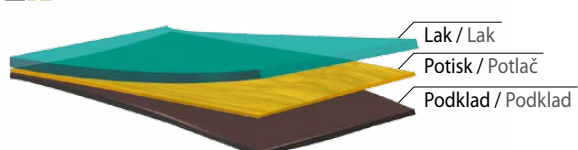

Fólie finish: Odolnosť proti oteru.

Fólia finish: Odolnosť proti: stieraniu.



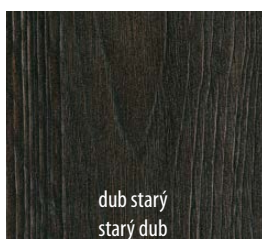
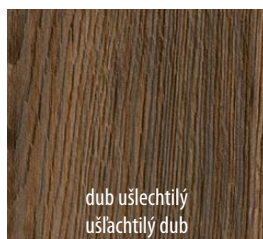
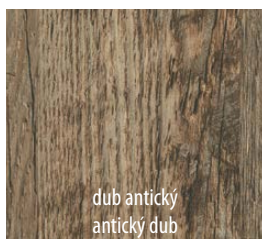
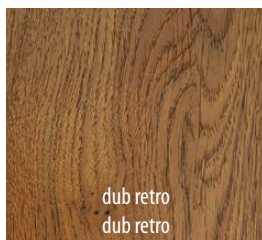
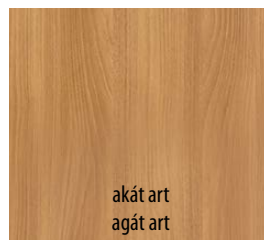
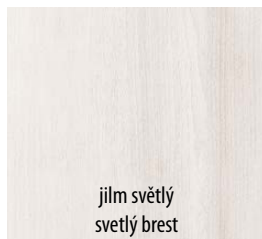
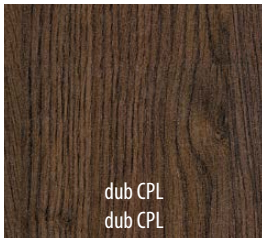
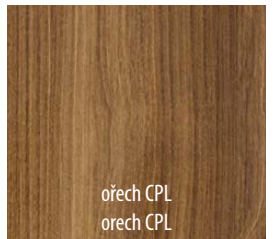
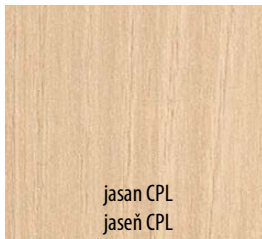
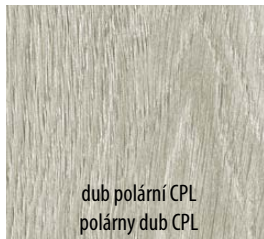
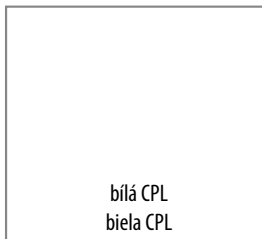

# RÁMOVÉ DVEŘE/DVERNÉ KRÍDLA S RÁMOM

## Konstrukce/Konštrukcia

- Rámové dveře/Křídlo s rámem
- Rám z MDF/Rám z dosky MDF
- Šířka svislých částí rámu 14 cm/Šířka zvislých rámov 14 cm

## Povrchová úprava/Vyhotovenie

- Polepené dveře/Křídlo pokryté:
  - ▲V-3D Polep 3D/Povrchová úprava 3D, ▲V-CPL CPL se strukturou dřeva/CPL so štruktúrou dreva, ▲V-FF Fólie finish/Fólia finish

## Kování/Kovanie

- Tři šroubované čepové panty/Tři skrutkové čapové závesy
- Zámek s klíčem, bezpečnostní vložkou nebo s blokádou/Zámok na kľúč, s vložkou alebo s blokádou

## Zasklení/Presklenie

- Tvrzené sklo/Tvrdené sklo
- Tloušťka 4 mm/Hrúbka 4 mm

## Dostupné šířky/Dostupné šírky

- 60, 70, 80, 90

## Varianty za příplatek/Možnosti za príplatok

Technické informace str. 53/Technické informácie str. 53

- Ventilací výřez/Ventilačný spodný výrez
- Ventilací pouzdra PVC/Ventilačné otvory PVC
- Ventilací pouzdra mosazná/Mosadzné ventilačné otvory
- Padací práh/Padajúci prah



novinka

# LUPUS



**TIME-QR**  
návrh kliky/  
návrh klučky



LUPUS



MURANO 20



MURANO 30

#### Konstrukce/Konštrukcia

- Rámové dveře/Krídlo s rámom
- Rám z MDF/Rám z dosky MDF
- Šířka svislých částí rámu 14 cm/Šířka zvislých rámov 14 cm

#### Povrchová úprava/Vyhotovenie

- Polepené dveře/Krídlo pokryté:
  - AV-3D Polep 3D/Povrchová úprava 3D, AV-CPL CPL se strukturou dřeva/CPL so štruktúrou dreva, AV-FF Fólie finish/Fólia finish

#### Kování/Kovanie

- Tři šroubované čepové panty/Tri skrutkové čapové závesy
- Zámek s klíčem, bezpečnostní vložkou nebo s blokadou/Zámok na kľúč, s vložkou alebo s blokadou

#### Zasklení/Presklenie

- Kalené sklo/Tvrdené sklo

#### Dostupné šířky/Dostupné šírky

- 60, 70, 80, 90

#### Varianty za příplatek/Možnosti za príplatok

Technické informace str. 53/Technické informácie str. 53

- Ventilační výřez/Ventilačný spodný výrez
- Ventilační pouzdra PVC/Ventilačné otvory PVC
- Ventilační pouzdra mosazná/Mosadzné ventilačné otvory
- Šířka dveří 100/Krídlo 100
- Padací práh/Padající prah

# MURANO



MURANO 10



**SIGMA-QR**  
návrh kliky/  
návrh klůčky





# RÁMOVÉ DVEŘE/DVERNÉ KRÍDLA S RÁMOM



NEUTRA 10

NEUTRA 30

NEUTRA 40

NEUTRA 50

Lišta – kartáčovaný hliník  
Lišta – brúsený hliník



## Konstrukce/Konštrukcia

- Rámové dveře/Krídlo s rámom
- Rám z MDF/Rám z dosky MDF
- Šířka svislých částí rámu 14 cm/Šířka zvislých rámov 14 cm

## Povrchová úprava/Vyhotovenie

- Polepené dveře/Krídlo pokryté:  
AV-3D Polep 3D/Povrchová úprava 3D, AV-CPL CPL se strukturou dřeva/  
CPL so štruktúrou dreva

## Kování/Kovanie

- Tři šroubované čepové panty/Tři skrutkové čapové závesy
- Zámek s klíčem, bezpečnostní vložkou nebo s blokadou/  
Zámok na klúč, s vložkou alebo s blokádou

## Zasklení/Presklenie

- Kalené sklo/Tvrdené sklo

## Dostupné šířky/Dostupné šírky

- 60, 70, 80, 90

## Varianty za příplatek/Možnosti za príplatok

Technické informace str. 53/Technické informácie str. 53

- Ventilační výřez/Ventilačný spodný výřez
- Ventilační pouzdra PVC/Ventilačné otvory PVC
- Ventilační pouzdra mosazná/Mosadzné ventilačné otvory
- Šířka dveří 100/Krídlo 100
- Padací práh/Padajúci prah

# NEUTRA



NEUTRA 20



## PRESTO-QR

návrh kliky/  
návrh klučky



akát CPL  
agát CPL

ořech CPL  
orech CPL

dub CPL  
dub CPL



ořech Nevada  
orech Nevada

antracit  
antracit

dub starý  
starý dub



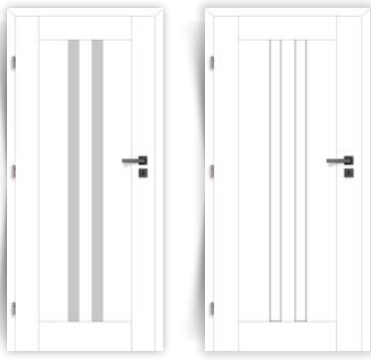

MEDIOLAN 20

MEDIOLAN 30

Dostupné zárubně v provedení černé CPL/  
Dostupné zárubně v čiernej farbe CPL

#### Konstrukce/Konštrukcia

- Rámové dveře/Krídlo s rámom
- Rám z MDF/Rám z dosky MDF
- Šířka svislých částí rámu 14 cm/Šírka zvislých rámov 14 cm

#### Povrchová úprava/Vyhotovenie

- Polepené dveře/Krídlo pokryté:  
 -3D Polep 3D/Povrchová úprava 3D, -CPL CPL se strukturou dřeva/  
CPL so štruktúrou dreva

#### Kování/Kovanie

- Tři šroubované čepové panty/Tři skrutkové čapové závesy
- Zámek s klíčem, bezpečnostní vložkou nebo s blokadou/  
Zámok na kľúč, s vložkou alebo s blokadou

#### Zasklení/Presklenie

- Kalené sklo/Tvrdené sklo
- Mediolan 10: Grafit mat/Matná grafitová
- Mediolan 20: Kalené sklo/Tvrdené sklo

#### Dostupné šířky/Dostupné šírky

- 60, 70, 80, 90

#### Varianty za příplatek/Možnosti za príplatok

Technické informace str. 53/Technické informácie str. 53

- Ventilací výřez/Ventilačný spodný výrez
- Ventilací pouzdra PVC/Ventilačné otvory PVC
- Ventilací pouzdra mosazná/Mosazné ventilačné otvory
- Padací práh/Padajúci prah

# MEDIOLAN



MEDIOLAN 10



**QUBIK-QR**  
návrh kliky/  
návrh klíčky



bilá CPL  
biela CPL





# RÁMOVÉ DVEŘE/DVERNÉ KRÍDLA S RÁMOM



BERGAMO 20



BERGAMO 30



BERGAMO 40



BERGAMO 50



BERGAMO 60





BERGAMO 70

## Konstrukce/Konštrukcia

- Rámové dveře/Krídlo s rámom
- Rám z MDF/Rám z dosky MDF
- Šírka svislých častí rámu 14 cm/Šírka zvislých rámov 14 cm

## Povrchová úprava/Vyhotovenie

- Polepené dveře/Krídlo pokryté:  
 -3D Polep 3D/Povrchová úprava 3D,  -CPL CPL se strukturou dřeva/  
 CPL so štruktúrou dreva

## Kování/Kovanie

- Tři šroubované čepové panty/Tři skrútkové čepové závesy
- Záмок s klíčem, bezpečnostní vložkou nebo s blokádou/Zámok na kľúč, s vložkou alebo s blokádou

## Zasklení/Presklenie

- Kalené sklo/Tvrdené sklo

## Dostupné šířky/Dostupné šírky

- 60, 70, 80, 90

## Varianty za příplatek/Možnosti za príplatek

Technické informace str. 53/Technické informácie str. 53

- Ventilační výřez/Ventilačný spodný výrez
- Ventilační pouzdra PVC/Ventilačné otvory PVC
- Ventilační pouzdra mosazná/Mosadzné ventilačné otvory
- Šírka dveří 100/Krídlo 100
- Padací práh/Padajúci prah

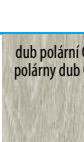
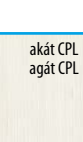
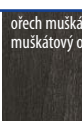
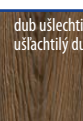
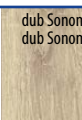
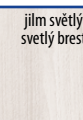
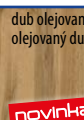
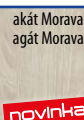

**TIME-QR**  
návrh kliky/  
návrh kľučky

# BERGAMO



BERGAMO 10





MARS 20

MARS 30

MARS 40

#### Konstrukce/Konštrukcia

- Rámové dveře/Křídlo s rámom
- Rám z MDF/Rám z dosky MDF
- Šířka svislých částí rámu 14 cm/Šírka zvislých rámov 14 cm

#### Povrchová úprava/Vyhotovenie

- Polepené dveře/Křídlo pokryté:  
 -3D Polep 3D/Povrchová úprava 3D, -FF Fólie finish/Fólia finish

#### Kování/Kovanie

- Tři šroubované čepové panty/Tři skrutkové čapové závesy
- Zámek s klíčem, bezpečnostní vložkou nebo s blokadou/  
Zámok na klúč, s vložkou alebo s blokadou

#### Zasklení/Presklenie

- Kalené sklo/Tvrdené sklo

#### Dostupné šířky/Dostupné šírky

- 60, 70, 80, 90

#### Varianty za příplatek/Možnosti za príplatek

Technické informace str. 53/Technické informácie str. 53

- Ventilací výřez/Ventilačný spodný výrez
- Ventilací pouzdra PVC/Ventilačné otvory PVC
- Ventilací pouzdra mosazná/Mosadzné ventilačné otvory
- Šířka dveří 100/Křídlo 100
- Padací práh/Padající prah

# MARS



MARS 10



**PRESTO-QR**  
návrh kliky/  
návrh klůčky



# RÁMOVÉ DVEŘE/DVERNÉ KRÍDLA S RÁMOM



VICAR 20

VICAR 30

VICAR 40

VICAR 50

## Konstrukce/Konstrukcia

- Rámové dveře/Křídlo s rámem
- Rám z MDF/Rám z dosky MDF
- Šířka svislých částí rámu 14 cm/Šířka zvislých rámov 14 cm

## Povrchová úprava/Vyhotovenie

- Polepené dveře/Křídlo pokryté:
  - AV-3D Polep 3D/Povrchová úprava 3D, AV-CPL CPL se strukturou dřeva/CPL so štruktúrou dreva, AV-FF Fólie finish/Fólia finish

## Kování/Kovanie

- Tři šroubované čepové panty/Tri skrutkové čapové závesy
- Zámek s klíčem, bezpečnostní vložkou nebo s blokádou/  
Zámok na klúč, s vložkou alebo s blokádou

## Zasklení/Presklenie

- Kalené sklo/Tvrdené sklo

## Dostupné šířky/Dostupné šírky

- 60, 70, 80, 90

## Varianty za příplatek/Možnosti za príplatok

Technické informace str. 53/Technické informácie str. 53

- Ventilací výřez/Ventilačný spodný výrez
- Ventilací pouzdra PVC/Ventilačné otvory PVC
- Ventilací pouzdra mosazná/Mosadzné ventilačné otvory
- Šířka dveří 100/Křídlo 100
- Padací práh/Padající prah



# VICAR



VICAR 10



**INSIGNIA-QR**  
návrh kliky/  
návrh klůčky







TIGA 20

TIGA 30

TIGA 40

Lišta – kartáčovaný hliník / Lišta – brúsený hliník



#### Konstrukce/Konštrukcia

- Rámové dveře/Krídlo s rámom
- Rám z MDF/Rám z dosky MDF
- Šířka svislých částí rámu 14 cm/Šírka zvislých rámov 14 cm

#### Povrchová úprava/Vyhotovenie

- Polepené dveře/Krídlo pokryté:  
 -3D Polep 3D/Povrchová úprava 3D, -CPL CPL se strukturou dřeva/  
 CPL so štruktúrou dreva

#### Kování/Kovanie

- Tři šroubované čepové panty/Tři skrutkové čapové závesy
- Zámek s klíčem, bezpečnostní vložkou nebo s blokadou/  
 Zámok na kľúč, s vložkou alebo s blokadou.

#### Zasklení/Presklenie

- Kalené sklo/Tvrdené sklo

#### Dostupné šířky/Dostupné šírky

- 60, 70, 80, 90

#### Varianty za příplatek/Možnosti za príplatek

Technické informace str. 53/Technické informácie str. 53

- Ventilací výřez/Ventilačný spodný výrez
- Ventilací pouzdra PVC/Ventilačné otvory PVC
- Ventilací pouzdra mosazná/Mosadzné ventilačné otvory
- Šířka dveří 100/Krídlo 100
- Padací práh/Padajúci prah

# TIGA



TIGA 10



**JANE-QR**  
 návrh kliky/  
 návrh kľučky



# RÁMOVÉ DVEŘE/DVERNÉ KRÍDLA S RÁMOM



TANGO 20

TANGO 30

TANGO 40

## Konstrukce/Konštrukcia

- Rámové dveře/Křídlo s rámom
- Rám z MDF/Rám z dosky MDF
- Šířka svislých částí rámu 14 cm/Šířka zvislých rámov 14 cm

## Povrchová úprava/Vyhotovenie

- Polepené dveře/Křídlo pokryté:  
 -3D Polep 3D/Povrchová úprava 3D,  -CPL CPL se strukturou dřeva/  
 CPL so štruktúrou dreva

## Kování/Kovanie

- Tři šroubované čepové panty/Tři skrutkové čapové závesy
- Zámek s klíčem, bezpečnostní vložkou nebo s blokadou/  
 Zámok na klúč, s vložkou alebo s blokádou.

## Zasklení/Presklenie

- Kalené sklo/Tvrdené sklo  
 Aplikace skla v levém křídle není zrcadlovým odrazem pravého křídla/Aplikácia skla v ľavom křídle nepredstavuje zrkadlový odraz v pravom křídle

## Dostupné šířky/Dostupné šírky

- 60, 70, 80, 90

## Varianty za příplatek/Možnosti za príplatek

Technické informace str. 53/Technické informácie str. 53

- Ventilací výřez/Ventilačný spodný výrez
- Ventilací pouzdra PVC/Ventilačné otvory PVC
- Ventilací pouzdra mosazná/Mosadzné ventilačné otvory
- Šířka dveří 100/Křídlo 100
- Padací práh/Padající prah



bilá CPL biela CPL	akát CPL agát CPL	dub polární CPL polární dub CPL	jasan CPL jaseň CPL	orech CPL orech CPL	dub CPL dub CPL
-----------------------	----------------------	------------------------------------	------------------------	------------------------	--------------------



dub švédský švédský dub <b>novinka</b>	akát Morava agát Morava <b>novinka</b>	dub olejovaný olejovaný dub <b>novinka</b>	dub Montana dub Montana	dub Sonoma dub Sonoma
--	--	--	----------------------------	--------------------------

akát art agát art	dub retro dub retro	orech Alaska orech Alaska	orech Nevada orech Nevada	dub starý starý dub
----------------------	------------------------	------------------------------	------------------------------	------------------------



**SIGMA-QR**  
návrh kliky/  
návrh klůčky

# TANGO



TANGO 10







TOLEDO 20

TOLEDO 30

TOLEDO 40

TOLEDO 50

#### Konstrukce/Konštrukcia

- Rámové dveře/Křídlo s rámom
- Rám z MDF/Rám z dosky MDF
- Šířka svislých částí rámu 14 cm/Šířka zvislých rámov 14 cm

#### Povrchová úprava/Vyhotovenie

- Polepené dveře/Křídlo pokryté:
  - AV-3D Polep 3D/Povrchová úprava 3D, AV-CPL CPL se strukturou dřeva/CPL so štruktúrou dreva, AV-FF Fólie finish/Fólia finish

#### Kování/Kovanie

- Tři šroubované čepové panty/Tři skrutkové čapové závesy
- Zámek s klíčem, bezpečnostní vložkou nebo s blokádou/Zámok na klúč, s vložkou alebo s blokádou.

#### Zasklení/Presklenie

- Kalené sklo/Tvrdené sklo

#### Dostupné šířky/Dostupné šírky

- 60, 70, 80, 90

#### Varianty za příplatek/Možnosti za príplatok

Technické informace str. 53/Technické informácie str. 53

- Ventilační výřez/Ventilačný spodný výrez
- Ventilační pouzdra PVC/Ventilačné otvory PVC
- Ventilační pouzdra mosazná/Mosadzné ventilačné otvory
- Šířka dveří 100/Křídlo 100
- Padací práh/Padající prah

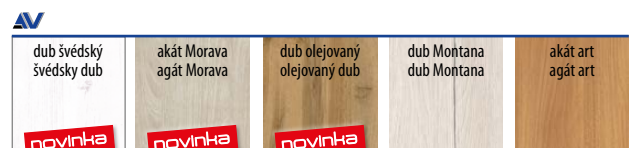

**FIGO-QR**  
návrh kliky/  
návrh klůčky

# TOLEDO



TOLEDO 10



# RÁMOVÉ DVEŘE/DVERNÉ KRÍDLA S RÁMOM



LATINO 10

LATINO 30

LATINO 40

LATINO 50

LATINO 60

LATINO 70

## Konstrukce/Konštrukcia

- Rámové dveře/Křídlo s rámom
- Rám z MDF/Rám z dosky MDF
- Šířka svislých částí rámu 14 cm/Šířka zvislých rámov 14 cm

## Povrchová úprava/Vyhotovenie

- Polepené dveře/Křídlo pokryté:
  - **AV-3D** Polep 3D/Povrchová úprava 3D, **AV-CPL** CPL se strukturou dřeva/CPL so štruktúrou dreva

## Kování/Kovanie

- Tři šroubované čepové panty/Tři skrutkové čapové závesy
- Zámek s klíčem, bezpečnostní vložkou nebo s blokádou/Zámok na klúč, s vložkou alebo s blokádou.

## Zasklení/Presklenie

- Kalené sklo/Tvrdené sklo

## Dostupné šířky/Dostupné šírky

- 60, 70, 80, 90

## Varianty za příplatek/Možnosti za príplatok

- Technické informace str. 53/Technické informácie str. 53
- Ventilací výřez/Ventilačný spodný výrez
  - Ventilací pouzdra PVC/Ventilačné otvory PVC
  - Ventilací pouzdra mosazná/Mosadzné ventilačné otvory
  - Šířka dveří 100/Křídlo 100
  - Padací práh/Padající prah



# LATINO

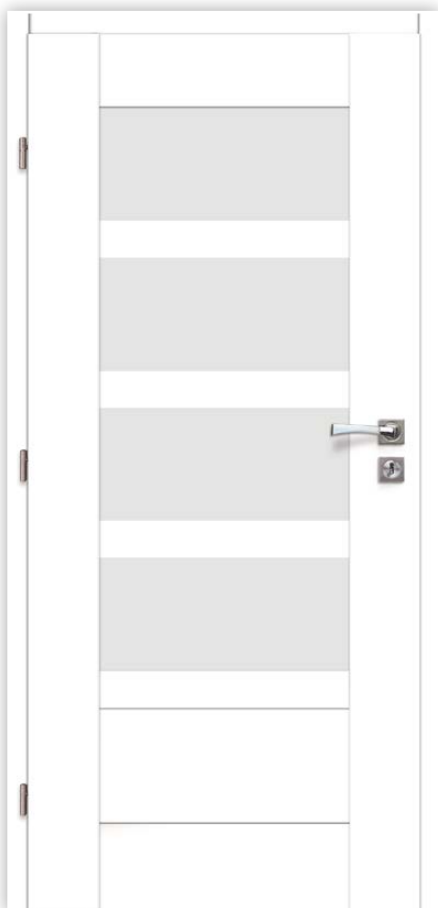

LATINO 20



**INSIGNIA-QR**  
návrh kliky/  
návrh klučky





BRANDY 20

BRANDY 30

BRANDY 40

BRANDY 50

BRANDY 60

BRANDY 70

BRANDY 80

### Konstrukce/Konštrukcia

- Rámové dveře/Křídlo s rámom
- Rám z MDF/Rám z dosky MDF
- Šířka svislých částí rámu 14 cm/Šírka zvislých rámov 14 cm

### Povrchová úprava/Vyhotovenie

- Polepené dveře/Křídlo pokryté:
  - -3D Polep 3D/Povrchová úprava 3D, -CPL CPL se strukturou dřeva/CPL so štruktúrou dreva, -FF Fólie finish/Fólia finish

### Kování/Kovanie

- Tři šroubované čepové panty/Tri skrutkové čapové závesy
- Zámek s klíčem, bezpečnostní vložkou nebo s blokádou/Zámok na kľúč, s vložkou alebo s blokádou.

### Zasklení/Presklenie

- Kalené sklo/Tvrdené sklo

### Dostupné šířky/Dostupné šírky

- 60, 70, 80, 90

### Varianty za příplatek/Možnosti za príplatek

Technické informace str. 53/Technické informácie str. 53

- Ventilační výřez/Ventilačný spodný výrez
- Ventilační pouzdra PVC/Ventilačné otvory PVC
- Ventilační pouzdra mosazná/Mosadzné ventilačné otvory
- Šířka dveří 100/Křídlo 100
- Padací práh/Padajúci prah



**FOKUS-QR**  
návrh kliky/  
návrh kľučky

# BRANDY



BRANDY 10





# RÁMOVÉ DVEŘE/DVERNÉ KRÍDLA S RÁMOM



ROCCO 20

ROCCO 40

ROCCO 50

## Konstrukce/Konštrukcia

- Rámové dveře/Krídlo s rámom
- Rám z MDF/Rám z dosky MDF
- Šířka svislých částí rámu 14 cm/Šířka zvislých rámov 14 cm

## Povrchová úprava/Vyhotovenie

- Polepené dveře/Krídlo pokryté:
  - AV-3D Polep 3D/Povrchová úprava 3D, AV-CPL CPL se strukturou dřeva/CPL so štruktúrou dreva, AV-FF Fólie finish/Fólia finish

## Kování/Kovanie

- Tři šroubované čepové panty/Tři skrutkové čapové závesy
- Zámek s klíčem, bezpečnostní vložkou nebo s blokadou/Zámok na klúč, s vložkou alebo s blokadou.

## Zasklení/Presklenie

- Kalené sklo/Tvrdené sklo

## Dostupné šířky/Dostupné šírky

- 60, 70, 80, 90

## Varianty za příplatek/Možnosti za príplatok

Technické informace str. 53/Technické informácie str. 53

- Ventilací výřez/Ventilačný spodný výrez
- Ventilací pouzdra PVC/Ventilačné otvory PVC
- Ventilací pouzdra mosazná/Mosadzné ventilačné otvory
- Šířka dveří 100/Krídlo 100
- Padací práh/Padajúci prah



**JARO-QR ECO**  
návrh kliky/  
návrh ključky



# ROCCO



ROCCO 30





ZITRON 10

ZITRON 30

ZITRON 40

ZITRON 50

ZITRON 60

ZITRON 70

ZITRON 80

**Konstrukce/Konstrukcia**

- Rámové dveře/Křídlo s rámem
- Rám z MDF/Rám z desky MDF
- Šířka svislých částí rámu 14 cm/Šířka zvislých rámov 14 cm

**Povrchová úprava/Vyhotovenie**

- Polepené dveře/Křídlo pokryté:
  - -3D Polep 3D/Povrchová úprava 3D, -CPL CPL se strukturou dřeva/CPL so štruktúrou dreva, -FF Fólie finish/Fólia finish

**Kování/Kovanie**

- Tři šroubované čepové panty/Tři skrutkové čapové závesy
- Zámek s klíčem, bezpečnostní vložkou nebo s blokádou/Zámok na klúč, s vložkou alebo s blokádou

**Zasklení/Presklenie**

- Kalené sklo/Tvrdené sklo

**Dostupné šířky/Dostupné šířky**

- 60, 70, 80, 90

**Varianty za příplatek/Možnosti za príplatek**

Technické informace str. 53/Technické informácie str. 53

- Ventilací výřez/Ventilačný spodný výrez
- Ventilací pouzdra PVC/Ventilačné otvory PVC
- Ventilací pouzdra mosazná/Mosadzné ventilačné otvory
- Šířka dveří 100/Křídlo 100
- Padací práh/Padající prah



**PALERMO-QR**  
návrh kliky/  
návrh ključky



# ZITRON



ZITRON 20





# RÁMOVÉ DVEŘE/DVERNÉ KRÍDLA S RÁMOM



VANILLA 20

VANILLA 30

VANILLA 40

VANILLA 50

VANILLA 60

VANILLA 70

VANILLA 80

## Konstrukce/Konštrukcia

- Rámové dveře/Křídlo s rámom
- Rám z MDF/Rám z dosky MDF
- Šířka svislých částí rámu 14 cm/Šířka zvislých rámov 14 cm

## Povrchová úprava/Vyhotovenie

- Polepené dveře/Křídlo pokryté:
  - -3D Polep 3D/Povrchová úprava 3D, -CPL CPL se strukturou dřeva/CPL so štruktúrou dreva

## Kování/Kovanie

- Tři šroubované čepové panty/Tři skrutkové čepové závesy
- Zámek s klíčem, bezpečnostní vložkou nebo s blokádou/Zámok na klúč, s vložkou alebo s blokádou

## Zasklení/Presklenie

- Kalené sklo/Tvrdené sklo

## Dostupné šířky/Dostupné šířky

- 60, 70, 80, 90

## Varianty za příplatek/Možnosti za príplatok

Technické informace str. 53/Technické informácie str. 53

- Ventilací výřez/Ventilačný spodný výrez
- Ventilací pouzdra PVC/Ventilačné otvory PVC
- Ventilací pouzdra mosazná/Mosadzné ventilačné otvory
- Šířka dveří 100/Křídlo 100
- Padací práh/Padající prah



**ENE-QR**  
návrh kliky/  
návrh klůčky



# VANILLA



VANILLA 10





ETNA 20

ETNA 30

ETNA 40

ETNA 50

ETNA 60

ETNA 70

#### Konstrukce/Konštrukcia

- Rámové dveře/Křídlo s rámom
- Rám z MDF/Rám z dosky MDF
- Šířka svislých částí rámu 14 cm/Šířka zvislých rámov 14 cm

#### Povrchová úprava/Vyhotovenie

- Polepené dveře/Křídlo pokryté:  
 -3D Polep 3D/Povrchová úprava 3D, -CPL CPL se strukturou dřeva/  
 CPL so štruktúrou dreva

#### Kování/Kovanie

- Tři šroubované čepové panty/Tři skrutkové čapové závesy
- Zámek s klíčem, bezpečnostní vložkou nebo s blokádou/  
 Zámok na klúč, s vložkou alebo s blokádou

#### Zasklení/Presklenie

- Kalené sklo/Tvrdené sklo

#### Dostupné šířky/Dostupné šírky

- 60, 70, 80, 90

#### Varianty za příplatek/Možnosti za príplatok

- Technické informace str. 53/Technické informácie str. 53
- Ventilální výřez/Ventilačný spodný výrez
  - Ventilální pouzdra PVC/Ventilačné otvory PVC
  - Ventilální pouzdra mosazná/Mosadzné ventilačné otvory
  - Šířka dveří 100/Křídlo 100
  - Padací práh/Padajúci prah



**PRESTO-QR**  
 návrh kliky/  
 návrh klůčky



# ETNA



ETNA 10





# RÁMOVÉ DVEŘE/DVERNÉ KRÍDLA S RÁMOM



ANTARES 20

ANTARES 30

ANTARES 40

ANTARES 50

Sklo se vzorem za příplatek  
Sklo s aplikací za příplatek



vzor pro dveře se šířkou 80/vzor aplikace do křídla 80

## Konstrukce/Konštrukcia

- Rámové dveře/Křídlo s rámem
- Rám z MDF/Rám z desky MDF
- Šířka svislých částí rámu 14 cm/Šířka zvislých rámov 14 cm

## Povrchová úprava/Vyhotovenie

- Polepené dveře/Křídlo pokryté:  
 -3D Polep 3D/Povrchová úprava 3D, -CPL CPL se strukturou dřeva/  
 CPL so strukturou dřeva

## Kování/Kovanie

- Tři šroubované čepové panty/Tři skrutkové čapové závesy
- Zámek s klíčem, bezpečnostní vložkou nebo s blokadou/  
 Zámok na klíč, s vložkou alebo s blokádou

## Zasklení/Presklenie

- Kalené sklo/Tvrdené sklo  
 Aplikace skla v levém křídle není zrcadlovým odrazem pravého křídla/  
 Aplikácia skla v ľavom kridle nepredstavuje zrkadlový odraz v pravom kridle

## Dostupné šířky/Dostupné šírky

- 60, 70, 80, 90

## Varianty za příplatek/Možnosti za príplatek

Technické informace str. 53/Technické informácie str. 53

- Sklo se vzorem/Sklo s aplikací
- Ventilací výřez/Ventilačný spodný výrez
- Ventilací pouzdra PVC/Ventilačné otvory PVC
- Ventilací pouzdra mosazná/Mosadzné ventilačné otvory
- Šířka dveří 100/Křídlo 100
- Padací práh/Padajúci prah

# ANTARES



ANTARES 10



**TIME-QR**  
návrh kliky/  
návrh klučky





PARMA 30

PARMA 50

#### Konstrukce/Konštrukcia

- Rámové dveře/Křídlo s rámom
- Rám z MDF/Rám z dosky MDF
- Šířka svislých částí rámu 14 cm/Šířka zvislých rámov 14 cm

#### Povrchová úprava/Vyhotovenie

- Polepené dveře/Křídlo pokryté:  
 -3D Polep 3D/Povrchová úprava 3D, -CPL CPL se strukturou dřeva/  
 CPL so štruktúrou dreva

#### Kování/Kovanie

- Tři šroubované čepové panty/Tři skrutkové čapové závesy
- Zámek s klíčem, bezpečnostní vložkou nebo s blokádou/  
 Zámok na klúč, s vložkou alebo s blokádou

#### Zasklení/Presklenie

- Kalené sklo/Tvrdené sklo

#### Dostupné šířky/Dostupné šírky

- 60, 70, 80, 90

#### Varianty za příplatek/Možnosti za príplatok

Technické informace str. 53/Technické informácie str. 53

- Ventilační výřez/Ventilačný spodný výrez
- Ventilační pouzdra PVC/Ventilačné otvory PVC
- Ventilační pouzdra mosazná/Mosadzné ventilačné otvory
- Šířka dveří 100/Křídlo 100
- Padací práh/Padající prah

# PARMA



PARMA 10



**QUBIK-QR**  
 návrh kliky/  
 návrh klučky



# KOLEKCE PLATINIUM/KOLEKCIA PLATINIUM

SVISLÉ ČÁSTI RÁMU Z JEHLIČNATÉHO DŘEVA  
ZVISLÉ RÁMY Z IHLIČNATÉHO DŘEVA



ZESÍLENÉ RÁMY  
SPEVNENÉ RÁMY

vysoká odolnost proti  
mechanickým nárazům  
vysoká odolnost proti  
mechanickým otrasom



TŘI NASTAVITELNÉ PANTY S 2 ČEPY  
TRI REGULOVANÉ 2-ČAPOVÉ ZÁVESY

Dveřní křídlo je zavěšeno na třech  
pantech nastavitelných ve dvou  
směrech: v rovině křídla a dovnitř  
křídla k zárubni/Dveřné křídlo je  
osadené na třech závesoch, každý je  
nastavitelný v dvoch smeroch: v rovine  
křídla a dovretia křídla k rámu.

horní vlis  
horný rám

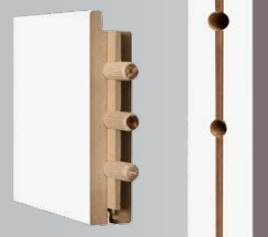

kalená skla  
tvrdené sklá

stabilizační pero  
stabilizujúce pero

bez lišty u zasklení  
bez priokenej lišty



pevná, stabilní konstrukce  
pevná, stabilná konštrukcia



zaoblená hrana, inovativní  
způsob polepení rámu: bez  
okrajové lišty  
zaoblený falc, inovatívny  
spôsob povrchovej úpravy  
rámov: bez okraja

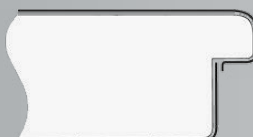

dolní vlis  
dolný rám







dřevěné kolíky  
drevené kolíky



vnitřní průřez  
vnútorný prierez



pevná RÁMOVÁ konstrukce z masivu  
solídna – masívna konštrukcia S RÁMOM

## AV - V-PLATINIUM

Fólie s polypropylenovou povrchovou úpravou/Fólia s polypropylénovým povrchom:

- odolná proti vodě, páře, skvrnám, poškrábání a otěrům/odolná proti vode, pare, škvrnám, poškríabaniu a otieraniu
- snadno čistitelná/jednoducho sa čistí;
- odolná proti působení chemických látek/odolná proti pôsobeniu chemických látok
- pružná/pružná
- mimořádná kvalita potisku/výnimočná kvalita tlače
- jedinečná kombinace lisování a tisku/ jedinečná kombinácia reliéfov a tlače
- imitace přírodní struktury dřeva/ imitácia štruktúry prirodzeného dreva

Fólie V-Platinum je dostupná od dubna 2017/  
Fólia V-Platinum dostupná od apríla 2017

novinka

bílý mat  
matná biela

novinka

dub arctic  
dub arctic

novinka

dub perleťový  
perlový dub

# RÁMOVÉ DVEŘE KOLEKCE PLATINIUM DVERNÉ KRÍDLA S RÁMOM KOLEKCIA PLATINIUM



MODEL Q 20

MODEL Q 30

MODEL Q 40

MODEL Q 50

MODEL Q 60

MODEL Q 70

MODEL Q 80

## Konstrukce/Konštrukcia

- Rámové dveře/Křídlo s rámom
- Horizontální části rámu z MDF desky/Horizontálne časti rámu z MDF dosky
- Šířka svislé části rámu 14 cm/Šírka zvislých rámov 14 cm
- Svislé části rámu z jehličnatého dřeva (technické údaje str. 53)/Zvislé rámy z ihličnatého dřeva (technické informácie str. 53)

## Povrchová úprava/Vyhotovenie

- Polepené dveře/Křídlo pokryté:

**AV - V-PLATINIUM**

## Kování/Kovanie

- Tři nastavitelné panty s 2 čepy/Tři regulované 2-čapové závesy
- Zámek s klíčem, bezpečnostní vložkou nebo s blokadou/  
Zámok na klúč, s vložkou alebo s blokadou

## Zasklení/Presklenie

- Kalené sklo/Tvrdené sklo

## Dostupné šířky/Dostupné šírky

- 60, 70, 80, 90

## Varianty za příplatek/Možnosti za príplatek

Technické informace str. 53/Technické informácie str. 53

- Ventilací výřez/Ventilačný spodný výrez
- Ventilací pouzdra PVC/Ventilačné otvory PVC
- Ventilací pouzdra mosazná/Mosadzné ventilačné otvory
- Šířka dveří 100/Křídlo 100
- Padací práh/Padajúci prah

# MODEL Q



MODEL Q 10



**3D**  
návrh kliky/  
návrh klůčky

**AV**

bílý mat  
matná biela

**novinka**

dub arctic  
dub arctic

**novinka**

dub perleťový  
perľový dub

**novinka**



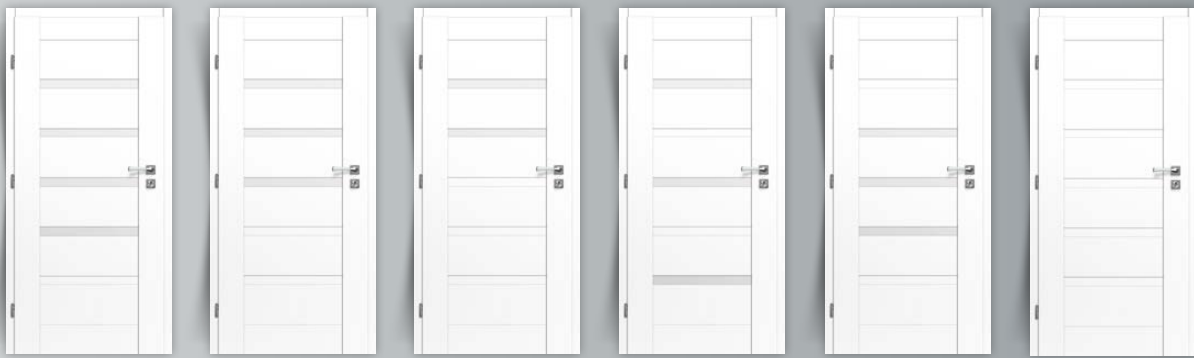

MODEL X 20

MODEL X 30

MODEL X 40

MODEL X 50

MODEL X 60

MODEL X 70

#### Konstrukce/Konštrukcia

- Rámové dveře/Krídlo s rámom
- Horizontální části rámu z MDF desky/Horizontálne časti rámu z MDF desky
- Šířka svislé části rámu 14 cm/Šířka zvislých rámov 14 cm
- Svislé části rámu z jehličnatého dřeva (technické údaje str. 53)/Zvislé rámy z ihličnatého dřeva (technické informácie str. 53)

#### Povrchová úprava/Vyhotovenie

- Polepené dveře/Krídlo pokryté:  
**AV - V-PLATINIUM**

#### Kování/Kovanie

- Tři nastavitelné panty s 2 čepy/Tři regulované 2-čapové závesy
- Zámek s klíčem, bezpečnostní vložkou nebo s blokadou/  
Zámok na klúč, s vložkou alebo s blokadou

#### Zasklení/Presklenie

- Kalené sklo/Tvrdené sklo

#### Dostupné šířky/Dostupné šírky

- 60, 70, 80, 90

#### Varianty za příplatek/Možnosti za príplatok

Technické informace str. 53/Technické informácie str. 53

- Ventilací výřez/Ventilačný spodný výrez
- Ventilací pouzdra PVC/Ventilačné otvory PVC
- Ventilací pouzdra mosazná/Mosadzné ventilačné otvory
- Šířka dveří 100/Krídlo 100
- Padací práh/Padajúci prah

# MODEL X



MODEL X 10



**FENIX**  
návrh kliky/  
návrh klučky



bílý mat  
matná biela

novinka

dub arctic  
dub arctic

novinka

dub perleťový  
perlový dub

novinka





# RÁMOVÉ DVEŘE KOLEKCE PLATINIUM DVERNÉ KRÍDLA S RÁMOM KOLEKCIA PLATINIUM



MODEL Y 20

MODEL Y 30

MODEL Y 40

MODEL Y 50

MODEL Y 60

MODEL Y 70

## Konstrukce/Konštrukcia

- Rámové dveře/Krídlo s rámom
- Horizontální části rámu z MDF desky/Horizontálne části rámu z MDF dosky
- Šířka svislé části rámu 14 cm/Šírka zvislých rámov 14 cm
- Svislé části rámu z jehličnatého dřeva (technické údaje str. 53)/Zvislé rámy z ihličnatého dřeva (technické informácie str. 53)

## Povrchová úprava/Vyhotovenie

- Polepené dveře/Krídlo pokryté:

**AV - V-PLATINIUM**

## Kování/Kovanie

- Tři nastavitelné panty s 2 čepy/Tři regulované 2-čapové závesy
- Zámek s klíčem, bezpečnostní vložkou nebo s blokádou/  
Zámok na klúč, s vložkou alebo s blokádou

## Zasklení/Presklenie

- Kalené sklo/Tvrdené sklo

## Dostupné šířky/Dostupné šírky

- 60, 70, 80, 90

## Varianty za příplatek/Možnosti za príplatek

Technické informace str. 53/Technické informácie str. 53

- Ventilací výřez/Ventilačný spodný výrez
- Ventilací pouzdra PVC/Ventilačné otvory PVC
- Ventilací pouzdra mosazná/Mosadzné ventilačné otvory
- Šířka dveří 100/Krídlo 100
- Padací práh/Padající prah

# MODEL Y



MODEL Y 10



**HOLIDAY**  
návrh kliky/  
návrh klůčky

**AV**

bílý mat  
matná biela

**novinka**

dub arctic  
dub arctic

**novinka**

dub perleťový  
perlový dub

**novinka**





MODEL V 20

MODEL V 30

MODEL V 40

MODEL V 50

#### Konstrukce/Konštrukcia

- Rámové dveře/Krídlo s rámom
- Horizontální části rámu z MDF desky/Horizontálne časti rámu z MDF desky
- Šířka svislé části rámu 14 cm/Šírka zvislých rámov 14 cm
- Svislé části rámu z jehličnatého dřeva (technické údaje str. 53)/Zvislé rámy z ihličnatého dřeva (technické informácie str. 53)

#### Povrchová úprava/Vyhotovenie

- Polepené dveře/Krídlo pokryté:

**AV - V-PLATINIUM**

#### Kování/Kovanie

- Tři nastavitelné panty s 2 čepy/Tři regulované 2-čapové závesy
- Zámek s klíčem, bezpečnostní vložkou nebo s blokadou/  
Zámok na kľúč, s vložkou alebo s blokadou

#### Zasklení/Presklenie

- Kalené sklo/Tvrdené sklo

#### Dostupné šířky/Dostupné šírky

- 60, 70, 80, 90

#### Varianty za příplatek/Možnosti za príplatok

Technické informace str. 53/Technické informácie str. 53

- Ventilační výřez/Ventilačný spodný výrez
- Ventilační pouzdra PVC/Ventilačné otvory PVC
- Ventilační pouzdra mosazná/Mosadzné ventilačné otvory
- Šířka dveří 100/Krídlo 100
- Padací práh/Padajúci prah

# MODEL V



**ESTER**  
návrh kliky/  
návrh kľučky



bílý mat  
matná biela

novinka

dub arctic  
dub arctic

novinka

dub perleťový  
perlový dub

novinka



MODEL V 10



## Konstrukce/Konštrukcia

- Dva svislé rámy z MDF/Dva vertikálne rámy z dosky MDF

## Povrchová úprava/Vyhotovenie

- Polepené dveře/Křídlo pokryté:
- **AV-3D** Polep 3D/Povrchová úprava 3D, **AV-CPL** CPL se strukturou dřeva/CPL so štruktúrou dreva, **AV-FF** Fólie finish/Fólia finish

## Kování/Kovanie

- Tři šroubované čepové panty/Tři skrutkové čapové závesy
- Zámek s klíčem, bezpečnostní vložkou nebo s blokadou/Zámok na kľúč, s vložkou alebo s blokadou

## Zasklení/Presklenie

- Sklo satén, kalené, tloušťka 8 mm, hrany otupené/Sklo satén, tvrdené, hrúbka 8 mm, tupené hrany

## Dostupné šířky/Dostupné šírky

- 70, 80, 90

## WINDOOR II



WINDOOR II



**JANE-QR**  
návrh kliky/  
návrh klučky

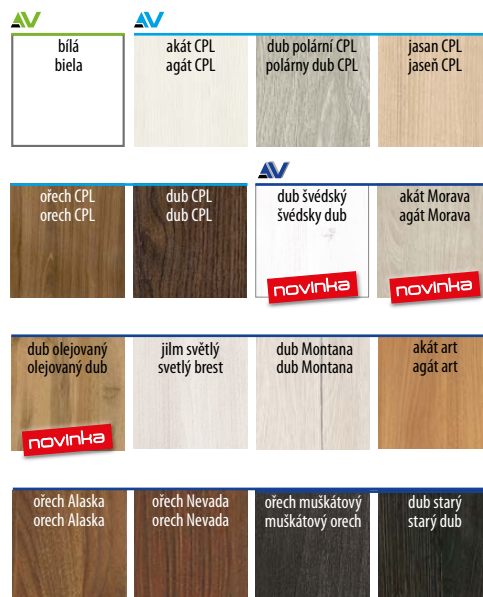



## Konstrukce/Konštrukcia

- Rám z MDF pokrytý dvěma deskami HDF/Rám z dosky MDF, pokrytý dvomi doskami HDF
- Stabilizující vyplnění – voština/Vnútorná stabilizačná výplň „medový plást“ (voština)

## Povrchová úprava/Vyhotovenie

- HDF desky laminované fólií finish, 3D nebo laminátem CPL/Dosky HDF laminované fóliou finish, 3D alebo laminátom CPL
- Dveře vyrobeny v provedení s polodrážkou – polodrážka a deska dveří mohou mít odlišnou barvu/Křídla vyrobené vo verzii s polodrážkou – polodrážka a deska křídla môžu mať odlišnú farbu
- Dveře mohou mít odlišnou barvu/Křídla môžu mať odlišnú farbu

## Kování/Kovanie

- Tři šroubované čepové panty/Tri skrutkové čapové závesy
- Zámek s klíčem, bezpečnostní vložkou nebo s blokadou/Zámok na klúč, s vložkou alebo s blokadou

## Zasklení/Presklenie

- Tvrzené sklo s aplikací/Tvrdené sklo s aplikáciou: GARDA, TRIO, VITO
- Sklo satén/Sklo satén: ROMA, VIRGO, NORTH, TOPDOOR, MONACHIUM, NEXA, ADA, TRIPLEX
- GARDA: Aplikace skla v levém křídle není zrcadlovým odrazem pravého křídla/Aplikácia skla v ľavom křídle nepredstavuje zrkadlový odraz v pravom křídle

## Příplatek/Priplatek

- Šířka 100/Šírka 100



ventilační pouzdra v CENĚ DVEŘÍ – na přání klienta  
ventilačné otvory V CENE KRÍDLA – na pranie klienta



PLNÉ/PLNÉ



PLNÉ/PLNÉ



PLNÉ/PLNÉ



## ROMA



ZASKLENÉ 5/5  
SKLENÉ 5/5



ZASKLENÉ 2/5  
SKLENÉ 2/5



PLNÉ 0/5  
PLNÉ 0/5



# VIRGO



ZASKLENÉ 3/3  
SKLENÉ 3/3



ZASKLENÉ 1/3  
SKLENÉ 1/3



PLNÉ  
PLNÉ

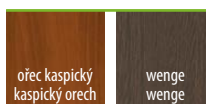

# NORTH



ZASKLENÉ 3/3  
SKLENÉ 3/3



ZASKLENÉ 1/3  
SKLENÉ 1/3



PLNÉ 0/3  
PLNÉ 0/3

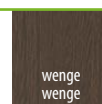
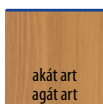

# GARDA



ZASKLENÉ 1/1  
SKLENÉ 1/1



PLNÉ 0/1  
PLNÉ 0/1

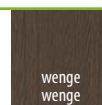
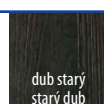
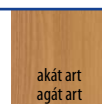

SKLO SE VZOREM  
V CENĚ DVEŘÍ  
SKLO S APLIKÁCIOU  
V CENĚ KRÍDLA

# TRIO



ZASKLENÉ 3/3  
SKLENÉ 3/3



ZASKLENÉ 1/3  
SKLENÉ 1/3



PLNÉ 0/3  
PLNÉ 0/3

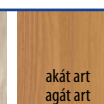

SKLO SE VZOREM  
V CENĚ DVEŘÍ  
SKLO S  
APLIKÁCIOU V  
CENĚ KRÍDLA

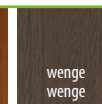
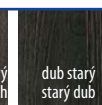
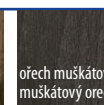

# VITO



ZASKLENÉ 4/4  
SKLENÉ 4/4



ZASKLENÉ 2/4  
SKLENÉ 2/4



PLNÉ 0/4  
PLNÉ 0/4

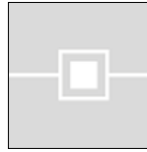
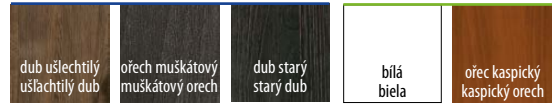
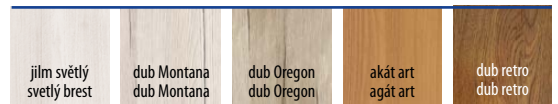

SKLO SE VZOREM  
V CENĚ DVERÍ  
SKLO S APLIKÁCIOU  
V CENE KRÍDLA



# TOPDOOR



ZASKLENÉ 4/4  
SKLENÉ 4/4



ZASKLENÉ 2/4  
SKLENÉ 2/4



PLNÉ 0/4  
PLNÉ 0/4



# MONACHIUM



ZASKLENÉ 4/4  
SKLENÉ 4/4



ZASKLENÉ 1/4  
SKLENÉ 1/4



PLNÉ 0/4  
PLNÉ 0/4

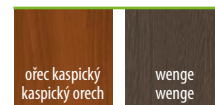

# NEXA



ZASKLENÉ 5/5  
SKLENÉ 5/5



ZASKLENÉ 2/5  
SKLENÉ 2/5



PLNÉ 0/5  
PLNÉ 0/5

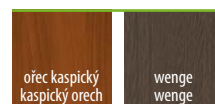



# ADA



ZASKLENÉ 3/3  
SKLENÉ 3/3



ZASKLENÉ 1/3  
SKLENÉ 1/3



PLNÉ 0/3  
PLNÉ 0/3

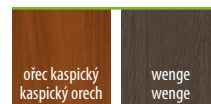
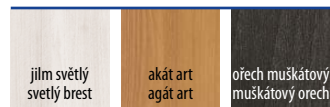

# TRIPLEX



ZASKLENÉ 3/3  
SKLENÉ 3/3



ZASKLENÉ 1/3  
SKLENÉ 1/3



PLNÉ 0/3  
PLNÉ 0/3



# LAKOVANÉ DVEŘE/LAKOVANÉ DVERNÉ KRÍDLA

## Konstrukce/Konštrukcia

- Rám z desky MDF pokrytý dvěma deskami HDF/Rám z desky MDF, pokrytý dvěma deskami HDF
- Stabilizující vyplnění – voština/Vnútorná stabilizačná výplň „medový plást“ (voština)

## Povrchová úprava/Vyhotovenie

- Lakovaná deska HDF/Lakovaná deska HDF

## Kování/Kovanie

- Tři šroubované čepové panty/Tri skrutkové čapové závesy
- Zámek s klíčem, bezpečnostní vložkou nebo s blokadou/Zámok na klúč, s vložkou alebo s blokadou

## Zasklení/Presklenie

- Sklo satén/Sklo satén: KORA, SOFIA, MILANO, ALBA, JOY, METRIX, ALTO
- Sklo dubová kůra/Sklo dubová kôra: CLASIK

## Příplatek/Priplatok

- Šířka 100/Šírka 100



ventilační pouzdra v CENĚ DVEŘÍ – na přání klienta

ventilačné otvory V CENE KRÍDLA – na pranie klienta



PLNÉ/PLNÉ



PLNÉ/PLNÉ



PLNÉ/PLNÉ



## KORA novinka



ZASKLENÉ 5/5  
SKLENÉ 5/5



ZASKLENÉ 2/5  
SKLENÉ 2/5



PLNÉ/PLNÉ



## SOFIA



ZASKLENÉ 3/3  
SKLENÉ 3/3



ZASKLENÉ 1/3  
SKLENÉ 1/3



PLNÉ  
PLNÉ



# MILANO



ZASKLENÉ 4/4  
SKLENÉ 4/4



ZASKLENÉ 2/4  
SKLENÉ 2/4



PLNÉ  
PLNÉ



dub skandinávsky  
škandinávsky dub



dub striebný  
strieborný dub



dub bĕlený  
bielený dub



ořech  
orech

# ALBA



ZASKLENÉ 4/4  
SKLENÉ 4/4



ZASKLENÉ 2/4  
SKLENÉ 2/4



PLNÉ  
PLNÉ



dub skandinávsky  
škandinávsky dub



dub striebný  
strieborný dub



dub bĕlený  
bielený dub



akát  
agát



oľše  
jeľša



ořech  
orech

# JOY



ZASKLENÉ 9/9  
SKLENÉ 9/9



ZASKLENÉ 4/9  
SKLENÉ 4/9



PLNÉ / PLNÉ



dub skandinávsky  
škandinávsky dub



dub striebný  
strieborný dub



dub bĕlený  
bielený dub



akát  
agát



oľše  
jeľša



ořech  
orech

# METRIX



ZASKLENÉ 2/3  
SKLENÉ 2/3



ZASKLENÉ 1/3  
SKLENÉ 1/3



PLNÉ / PLNÉ



dub skandinávsky  
škandinávsky dub



dub striebný  
strieborný dub



dub bĕlený  
bielený dub



akát  
agát



oľše  
jeľša



ořech  
orech



# ALTO



ZASKLENÉ 3/3  
SKLENÉ 3/3



ZASKLENÉ 1/3  
SKLENÉ 1/3



PLNÉ / PLNÉ



# CLASIK



ZASKLENÉ 2/3  
SKLENÉ 2/3



ZASKLENÉ 1/3  
SKLENÉ 1/3



PLNÉ / PLNÉ



## MADERA



MADERA I



MADERA II

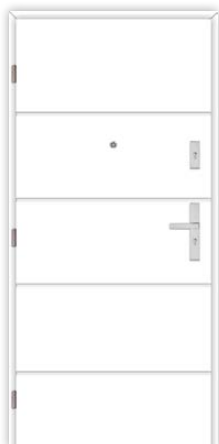

MADERA V



MADERA VI



### ZÁRUBEŇ PRO DVEŘE MADERA/ZÁRUBŇA PRE KŘÍDLO MADERA

Typ zárubně/Typ zárubne	Barva/Farba	Vybavení/Vybavenie
Zárubeň vyrobená z dřevěného materiálu – MDF/Zárubňa vyrobená z materiálov pochádzajúcich z dreva – MDF	Polepená fólií PVC v barvě dveří Pokrytá fóliou PVC vo farbe křídla	Tři čepové závěsy, těsnění, osazení proti vypáčení Tri čapové pánty, tesnenie, bezpečnostné skrutky

#### Konstrukce/Konstrukcia:

- Rám z MDF a z překližky/Rám z dosky MDF, ako aj z preglejky
- 40 mm s vložkami z masivního jehličnatého dřeva/40 mm s prvkami z masivného ihličnatého dreva
- Vyplnění dveří – stabilizační lišty a pěnový polystyrén/Výplň křídla – stabilizačné lišty, ako aj polystyrén

#### Povrchová úprava/Vyhotovenie:

- Desky HDF o tloušťce 6 mm s frézovaným povrchem, polepené PVC fólií/Dosky HDF s hrúbkou 6 mm s frézovaným povrchom, pokryté fóliou PVC

#### Kování/Kovanie:

- Tři zašroubované čepové závěsy/Tri skrutkovacie čapové pánty
- Spodní zapuštěný zámek/Dolný zapustený zámok
- Horní třízárpadkový zámek/Horný trojhlavový zámok
- Tři trny proti vypáčení/Tri bezpečnostné skrutky
- Širokouhlé kukátko/Širokouhlý priezor



MADERA VII



MADERA VIII

## INTERIOR



INTERIOR



INTERIOR 10

Lišta – kartáčovaný hliník  
Lišta – brúsený hliník



INTERIOR 20

Lišta – kartáčovaný hliník  
Lišta – brúsený hliník



INTERIOR 30

Lišta – kartáčovaný hliník  
Lišta – brúsený hliník

#### Konstrukce/Konstrukcia:

- Rám z borovicového dřeva nebo MDF pokrytý dvěma deskami HDF/Rám zo sosnového dreva alebo dosky MDF, pokrytý dvomi doskami HDF
- Výplň – MDF deska a polystyrenová deska/Výplň – doska MDF a polystyrénová doska

#### Povrchová úprava/Vyhotovenie:

- Desky HDF polepené fólií finish, 3D/Dosky HDF pokryté fóliou finish, 3D

#### Kování/Kovanie:

- Tři zašroubované čepové závěsy/Tri skrutkovacie čapové pánty
- Spodní zapuštěný zámek/Dolný zapustený zámok
- Horní zámek na patentní vložku/Horný zámok s cylindrickou vložkou
- Širokouhlé kukátko/Širokouhlý priezor

### ZÁRUBEŇ PRO DVEŘE INTERIOR/ZÁRUBŇA PRE KŘÍDLO INTERIOR

Typ zárubně/Typ zárubne	Barva/Farba	Vybavení/Vybavenie
Zárubeň vyrobená z dřevěného materiálu – MDF/ Zárubňa vyrobená z materiálov pochádzajúcich z dreva – MDF	Polepená fólií finish, 3D/ Povrchovo upravená fóliou finish, 3D	Tři čepové závěsy, těsnění/ Tri čapové pánty, tesnenie

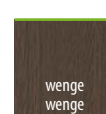
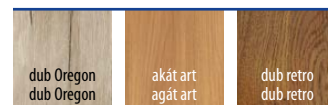

# Obložkové zárubně – do ocelových zárubní/Obložkové zárubne – do ocelových zárubní

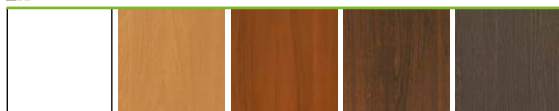

bílá biela olše std. jelaša std. ořech kaspický kaspický orech kaštan gaštan wenge wenge



dub švédský švédský dub jilm světlý svetlý brest dub Montana dub Montana dub Sonoma dub Sonoma akát Morava agát Morava dub stříbrný stříbrný dub



dub skandinávský skandinávský dub dub Oregon dub Oregon akát art agát art dub olejovaný oleovaný dub dub retro dub retro ořech Alaska ořech Alaska dub antický antický dub dub ušlechtilý ušlechtilý dub ořech Nevada ořech Nevada antracit antracit ořech muškátový muškátový orech dub starý starý dub

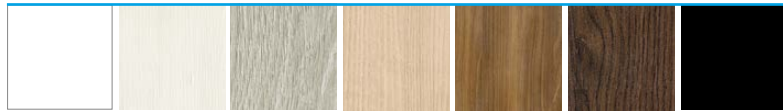

bílá CPL biela CPL akát CPL agát CPL dub polární CPL polární dub CPL jasan CPL jaseň CPL ořech CPL ořech CPL dub CPL dub CPL černý CPL černý CPL



Rozsahy spojení drážkových zárubní/Rozsahy spojení bezpodrážkových zárubní AV-CPL, AV-3D, AV-FF

Jednodílné zárubně/Jednodielne zárubne:

80–100 do 260–280.

Dvodílné zárubně/Dvojdielne zárubne:

280–300 do 380–400.

Trojdílné zárubně/Trojdielne zárubne:

400–420 do 500–520.

Spojování zárubně: úkos 45°/Spájanie zárubne: uhol 45°

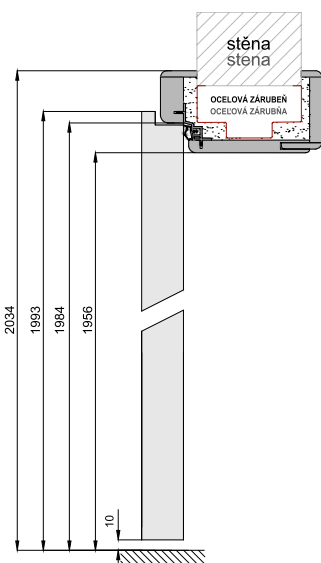

Zárubně a lakovaná křídla mohou mít trochu jiný odstín. Zárubne a lakovaná křídla tej istej farby môžu mať trochu odlišný odtieň.

## OBLOŽKOVÁ ZÁRUBĚŇ – ROZSAH NASTAVENÍ OBLOŽKOVÁ ZÁRUBŇA – ROZSAH NASTAVENIA



Obložková zárubeň na zastavěné ocelové zárubně 80 mm sada (80–100) Obloženie zárubne na montáž ocelevej zárubne 80 mm komplet (80–100)
Obložková zárubeň na zastavěné ocelové zárubně 100 mm sada (100–120) Obloženie zárubne na montáž ocelevej zárubne 100 mm komplet (100–120)
Obložková zárubeň na zastavěné ocelové zárubně 120 mm sada (120–140) Obloženie zárubne na montáž ocelevej zárubne 120 mm komplet (120–140)
Obložková zárubeň na zastavěné ocelové zárubně 140 mm sada (140–160) Obloženie zárubne na montáž ocelevej zárubne 140 mm komplet (140–160)
Obložková zárubeň na zastavěné ocelové zárubně 160 mm sada (160–180) Obloženie zárubne na montáž ocelevej zárubne 160 mm komplet (160–180)
Obložková zárubeň na zastavěné ocelové zárubně 180 mm sada (180–200) Obloženie zárubne na montáž ocelevej zárubne 180 mm komplet (180–200)
Obložková zárubeň na zastavěné ocelové zárubně 200 mm sada (200–220) Obloženie zárubne na montáž ocelevej zárubne 200 mm komplet (200–220)
Obložková zárubeň na zastavěné ocelové zárubně 220 mm sada (220–240) Obloženie zárubne na montáž ocelevej zárubne 220 mm komplet (220–240)
Obložková zárubeň na zastavěné ocelové zárubně 240 mm sada (240–260) Obloženie zárubne na montáž ocelevej zárubne 240 mm komplet (240–260)
Obložková zárubeň na zastavěné ocelové zárubně 260 mm sada (260–280) Obloženie zárubne na montáž ocelevej zárubne 260 mm komplet (260–280)
Obložková zárubeň na zastavěné ocelové zárubně 280 mm sada (280–300) Obloženie zárubne na montáž ocelevej zárubne 280 mm komplet (280–300)
Obložková zárubeň na zastavěné ocelové zárubně 300 mm sada (300–320) Obloženie zárubne na montáž ocelevej zárubne 300 mm komplet (300–320)
Obložková zárubeň na zastavěné ocelové zárubně 320 mm sada (320–340) Obloženie zárubne na montáž ocelevej zárubne 320 mm komplet (320–340)
Obložková zárubeň na zastavěné ocelové zárubně 340 mm sada (340–360) Obloženie zárubne na montáž ocelevej zárubne 340 mm komplet (340–360)
Obložková zárubeň na zastavěné ocelové zárubně 360 mm sada (360–380) Obloženie zárubne na montáž ocelevej zárubne 360 mm komplet (360–380)
Obložková zárubeň na zastavěné ocelové zárubně 380 mm sada (380–400) Obloženie zárubne na montáž ocelevej zárubne 380 mm komplet (380–400)
Obložková zárubeň na zastavěné ocelové zárubně 400 mm sada (400–420) Obloženie zárubne na montáž ocelevej zárubne 400 mm komplet (400–420)

Zárubně o velikosti nad 420 mm jsou dostupné na požádání/Zárubne presahujúce rozsah 420 mm dodáme na individuálnu objednávku.

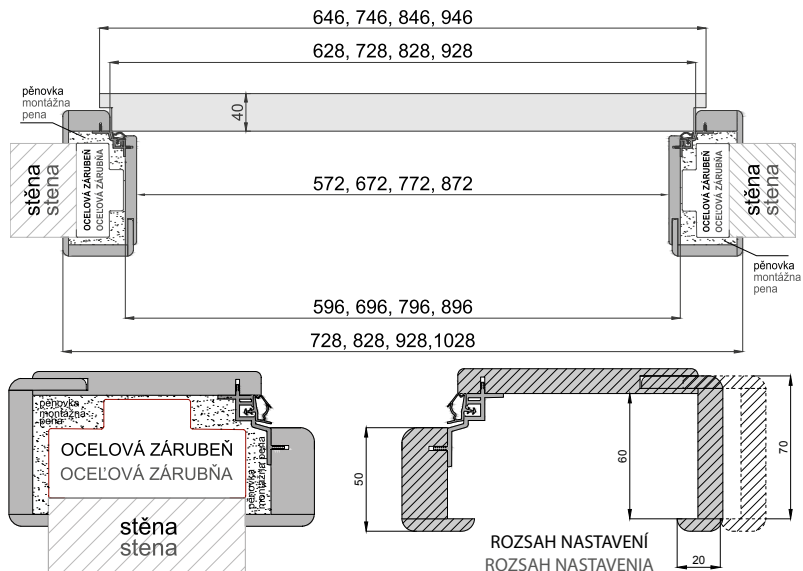



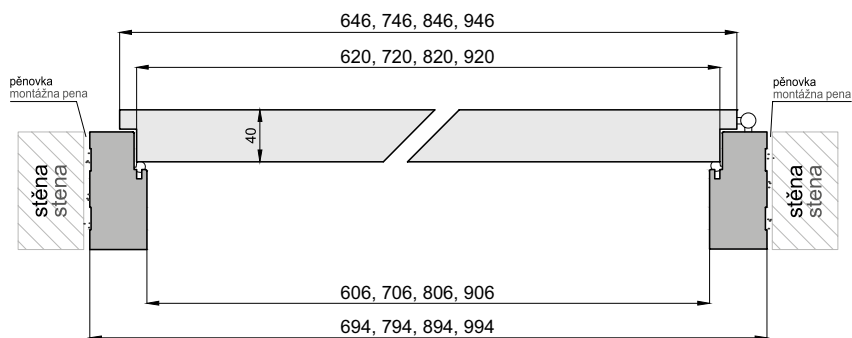
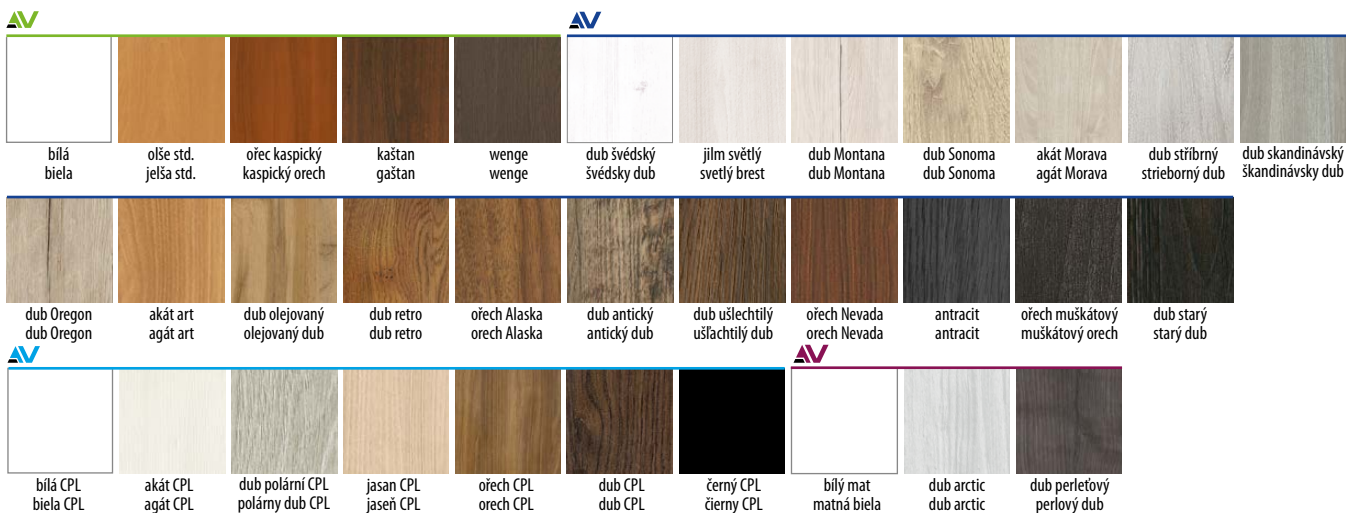

Spojování zárubně: úhel 45°/Spájanie zárubne: uhol 45°

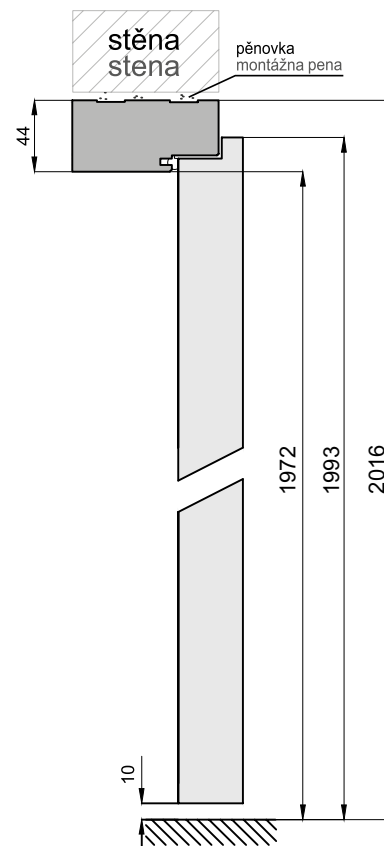
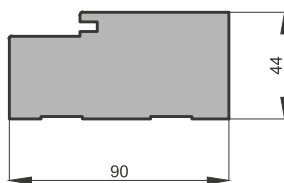

BLOKOVÉ ZÁRUBNĚ / BLOKOVÉ ZÁRUBNE
– Rámové dveře/dverné rámové křídla AV-FF, AV-3D, AV-CPL
– Fóliovaná a lakovaná křídla/křídla s povrchovou úpravou a lakovaná AV-FF, AV-3D, AV-CPL
– Rámová křídla kolekce platinum/rámové křídla Kolekcia Platinum AV-V-P
Základ levá, pravá/základ ľavá, pravá; Horní nosník 60–100/Nadpražie 60–100
Nosník (k dvoukřídlové zárubni)/Nadpražie (do dvojkřídlovej zárubne)
Krycí páska/Krycia lišta 60 × 8 × 5 500 mm
Krycí páska/Krycia lišta 70 × 12 × 5 500 mm
Krycí rohová lišta/Štvrtoblúčková krycia lišta 18 × 18 mm
Páska pro dvoukřídlové dveře (šířka pásky 60 mm)/Krycia lišta do dvojkřídlových dverí (šířka krycej lišty 60 mm)

Zárubně a lakovaná křídla mohou mít trochu jiný odstín.  
Zárubne a lakovaná křídla tej istej farby môžu mať trochu odlišný odtieň.

# Stavitelné zárubně – standard/Regulované zárubne – štandard

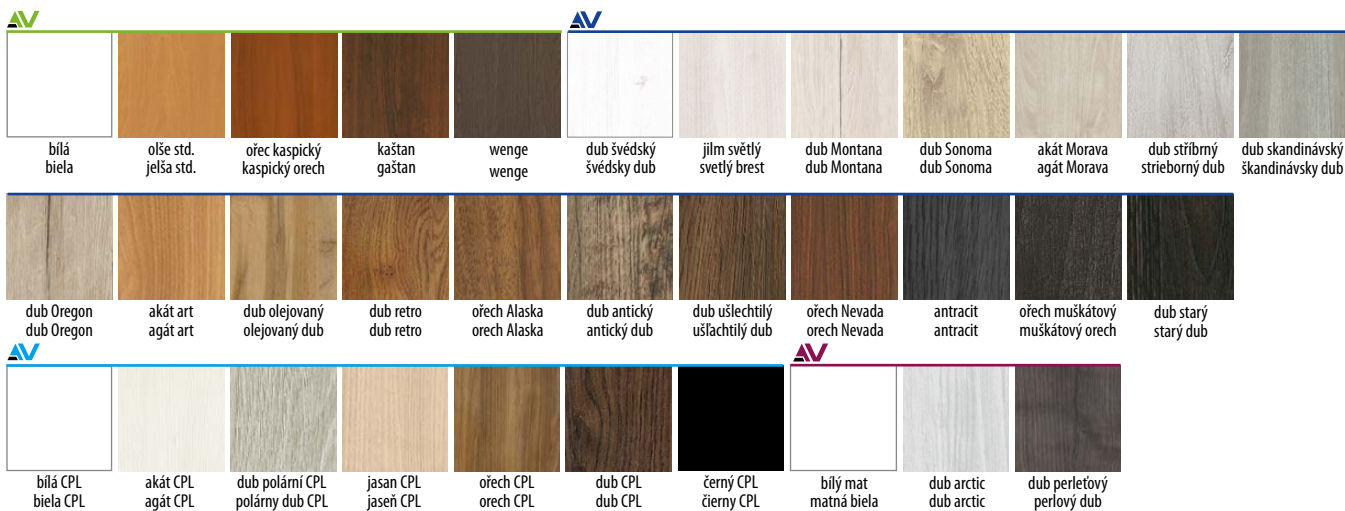

## ÚHELNIKY/UHOLNÍKY

Úhelník pro nastavitelnou zárubeň 3D FF 60 × 43 mm nebo 60 × 63 mm Uholník do nastaviteľnej zárubne 3D FF 60 × 43 mm alebo 60 × 63 mm
Úhelník pro nastavitelnou zárubeň CPL 60 × 43 mm nebo 60 × 63 mm Uholník do nastaviteľnej zárubne CPL 60 × 43 mm alebo 60 × 63 mm
Úhelník pro nastavitelnou zárubeň V-PLATINIUM 60 × 43 mm nebo 60 × 63 mm Uholník do nastaviteľnej zárubne V-PLATINIUM 60 × 43 mm alebo 60 × 63 mm

## Rozsahy spojení drážkových zárubní/Rozsahy spojení

bezpodrážkových zárubní: AV-CPL, AV-3D, AV-FF, AV-V-P

Jednodílné zárubně/Jednodielne zárubne: 80–100 do 260–280.

Dvoudílné zárubně/Dvojdielne zárubne: 280–300 do 380–400.

Trojdílné zárubně/Trojdielne zárubne: 400–420 do 500–520.

ROZSAHY NASTAVENÍ ROZSAH REGULÁCIE	
AV-CPL, AV-3D, AV-FF, AV-V-P	80–100
	100–120
	120–140
	140–160
	160–180
	180–200
	200–220
	220–240
	240–260
	260–280
	280–300
	300–320
	320–340
	340–360
	360–380
	380–400
	400–420

Spojování zárubně: úhel 45°/Spájanie zárubne: uhol 45°

Zárubně o velikosti nad 420 mm jsou dostupné na požádání/Zárubne presahujúce rozsah 420 mm dodávame na individuálnu objednávku.

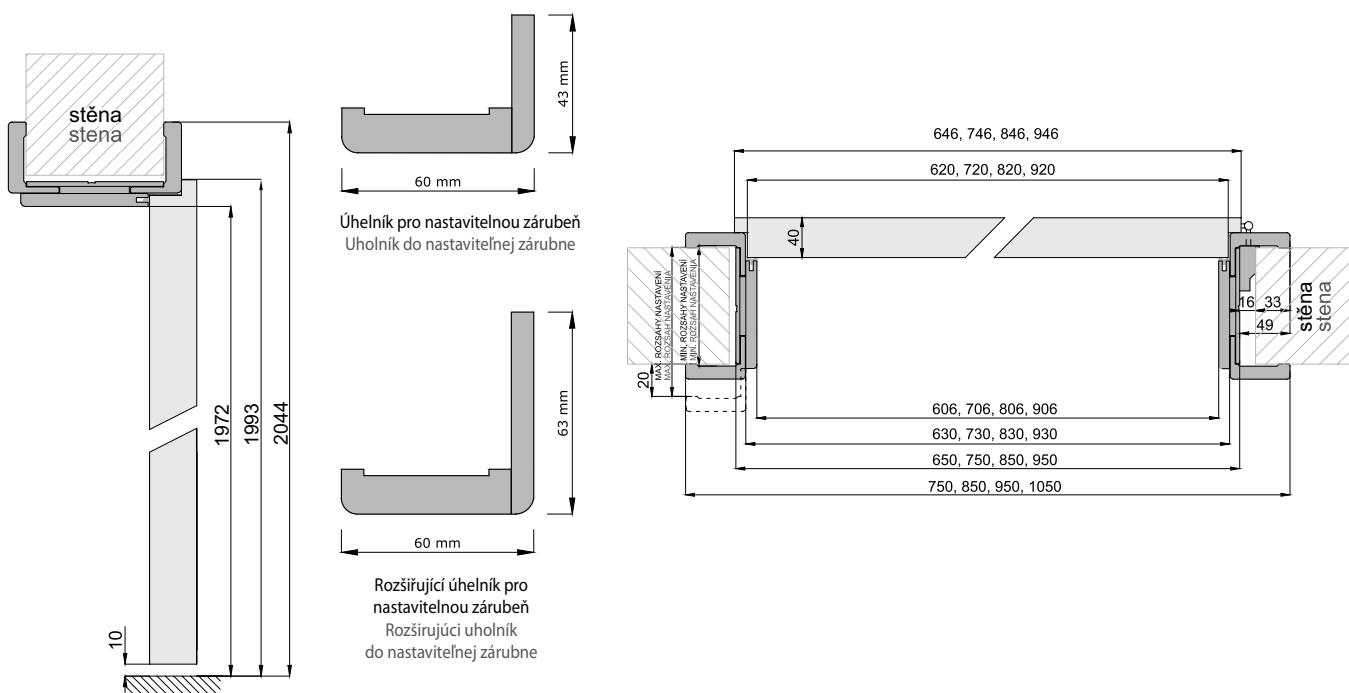

Zárubně a lakovaná křídla mohou mít trochu jiný odstín.

Zárubne a lakovaná křídla tej istej farby môžu mať trochu odlišný odtieň.

Hliníkový posuvný systém G/K jednoduchý – skrytý ve zdi/  
 Jednodielný hliníkový posuvný systém do sadrokartónového systému – vstavaný do steny

TABULKA ROZMĚRŮ / TABUŁKA S ROZMERMİ

[So]	[Ho]	C [mm]	D [mm]	E [mm]	F [mm]	G [mm]	H [mm]	H1 [mm]
646	1983	1308	653	594	635	658	1973	2068
746		1508	753	694	735	758		
846		1708	853	794	835	858		
946		1908	953	894	935	958		
1046		2108	1053	994	1035	1058		

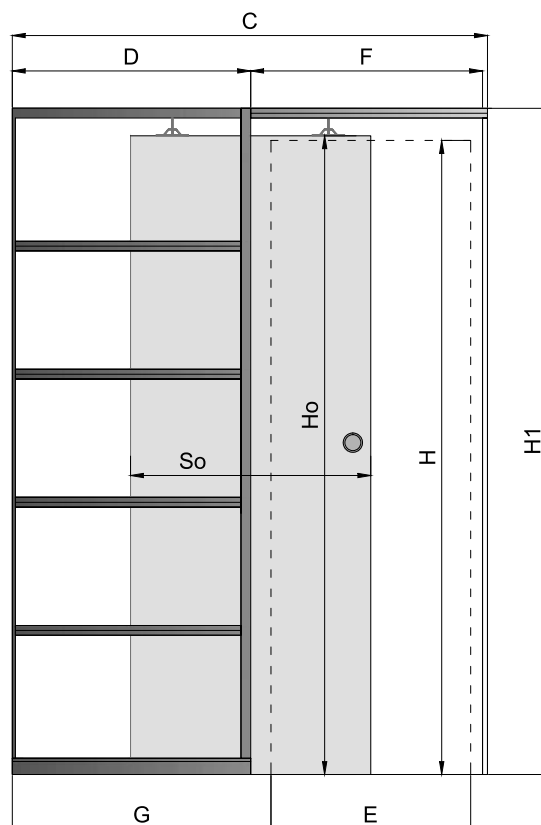

Systém pro dveře zasouvávané do stěny, k zabudování sádkokartónovou deskou v provedení – systém jednoduchý. Systém celohliníkový, umožňuje použít každý druh posuvného křídla bez polodrážky.

Horní hrana posuvných rámových křidel bez polodrážky není dýchována./

Systém dverí zasúvaných do steny, do sadrokartónovej konštrukcie, v konfigurácii – jednodielný systém. Systém kompletne vyrobený z hliníka, umožňuje použít každý typ posuvného křídla bez polodrážky.

Posuvné křídla bez polodrážky nie sú laminované na vrchnej strane.

So	Šířka dveří
	Šířka křídla
Ho	Výška dveří
	Výška křídla
C	Celková šířka systému
	Celková šířka systému
H1	Celková výška systému
	Celková výška systému
E	Světla šířka otvoru po nasazení zárubně
	Šířka světelného otvoru po založení zárubně
H	Světla výška otvoru
	Výška světelného otvoru
D	Délka kazety
	Dĺžka puzdra
F	Světla šířka otvoru před nasazením zárubně
	Šířka světelného otvoru před založením zárubně
G	Hĺoubka kazety po nasazení zárubně
	Hĺbka puzdra po založení zárubně

KOMPONENTY SYSTÉMU SCHOVANÉHO DO STĚNY/ KOMPONENTY SYSTÉMU DO STĚNY	
Kazeta G/K – systém hliníkový posuvný/ Puzdro G/K – hliníkový posuvný systém	
Základ zárubně/ Stojky zárubně	FF  3D
	CPL  V-P
Horní nosník 60–100 cm/ Nadpražie 60–100 cm	FF  3D
	CPL  V-P

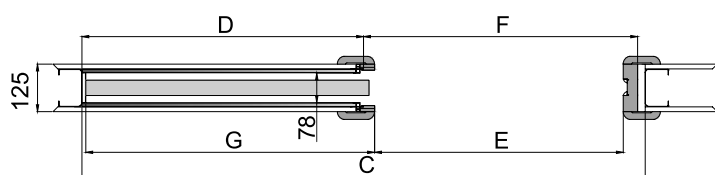

JEDNODUCHÁ KAZETA G/K dveře  
 JEDNODIELNE PUZDRO G/K Dverné křídlo



# Hliníkový posuvný systém G/K dvojité – skrytý ve zdi/ Dvojielny hliníkový posuvný systém do sadrokartónového systému – vstavaný do steny

TABULKA ROZMĚRŮ / TABULKA S ROZMERMIMI

[So]	[Ho]	C [mm]	D [mm]	E [mm]	F [mm]	G [mm]	Hp [mm]	H1 [mm]
646	1983	2516	653	1182	1210	658	1973	2068
746		2916	753	1382	1410	758		
846		3316	853	1582	1610	858		
946		3716	953	1782	1810	958		
1046		4116	1053	1982	2010	1058		

KOMPONENTY SYSTÉMU ZÁSUVNÉHO DO STĚNY	
KOMPONENTY SYSTÉMU DO STĚNY	
Kazeta G/K – systém hliníkový posuvný/ Puzdro G/K – hliníkový posuvný systém	
Základ zárubně / Stojky zárubně	FF  3D CPL  V-P
Horní nosník / Nadpražie	FF  3D CPL  V-P



Systém pro dveře zasouváné do stěny, k zabudování sádrokartonovou deskou v provedení – dvojitý systém. Systém celohliníkový, umožňuje použít každý druh posuvného křídla bez polodrážky. Horní hrana posuvných rámových křidel bez polodrážky není dýchována.

Systém dveří zasouváných do stěny, do sadrokartónovej konštrukcie, v konfigurácii – dvojielny systém. Systém kompletne vyrobený z hliníka, umožňuje použiť každý typ posuvného křídla bez polodrážky. Posuvné křídla bez polodrážky nie sú laminované na vrchnej strane.

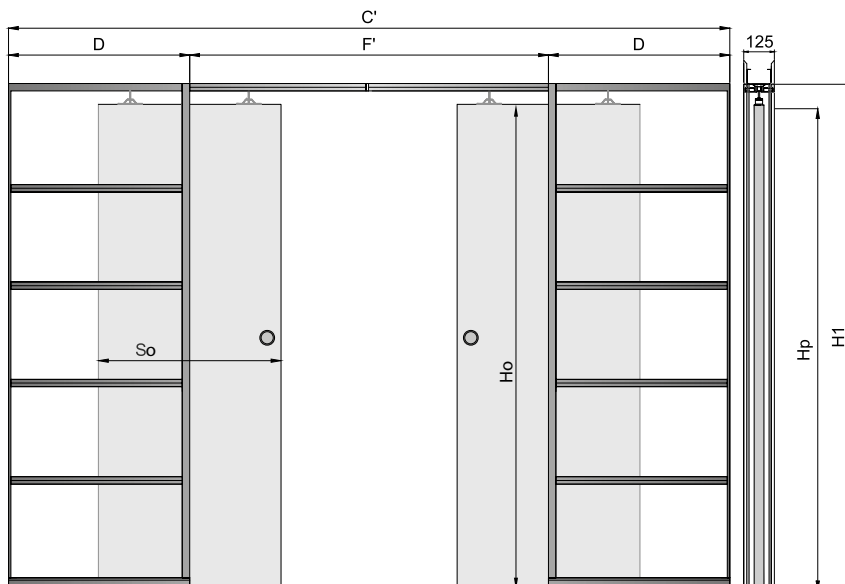

So	Šířka dveří Šířka křídla
Ho	Výška dveří Výška křídla
C	Celková šířka systému Celková šířka systému
H1	Celková výška systému Celková výška systému
E	Světla šířka otvoru po nasazení zárubně Šířka světelného otvoru po založení zárubně
Hp	Světla výška otvoru Výška světelného otvoru
D	Délka kazety Délka puzdra
F	Světla šířka otvoru před nasazením zárubně Šířka světelného otvoru před založením zárubně
G	Hloubka kazety po nasazení zárubně Hloubka puzdra po založení zárubně

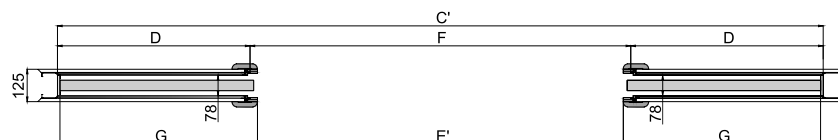

Dvojitá kazeta G/K  
Dvojielna sadrokartónová skriňa



Toto řešení umožňuje snadným a jednoduchým způsobem namontovat vedení i dveře bez zásahu do stávající stěny./Toto riešenie pripúšťa ľahkým a jednoduchým spôsobom zamontovať koľajnčky aj dverné kridlo bez zásahu do už existujúcich stien. Dverní křídlo nebo dvě křídla (u dvojitého systému) se posouvají podél stěn po vedení namontovaném nad dverním otvorem nebo do nadpraží./Dverné křídlo alebo dve křídla (v prípade dvojitého systému) sa presúvajú pozdĺž steny po koľajnčke zamontovanej nad dverným otvorom alebo do nadpražia.

V kompletu systému/V komplete systému:

Hliníková kolejnice délky 200 cm (SN 200/100 kg), posuvné vozíky, montážní díly a kryt (garnýž)/hliníková koľajnica dĺžka 200 cm (SN 200/100 kg), posuvné kolieska, prvky montáže, ako aj maskujúca lišta (garníža).

Možnost výroby posuvného nástěnného systému s garnýží o délce 150 cm/Možnosť vykonania nástenného posuvného systému s garnížou o dĺžkou 150 cm. Posuvný systém (hliníková kolejnice + kryt)/Posuvný systém (hliníková koľajnica + maskujúca lišta).

AV-CPL, AV-3D, AV-FF, AV-V-P

V kompletu posuvných dveří/V komplete posuvných dverí:

- Posuvné dveře v nepřiléhavém provedení/Posuvné dvere v bezpolodrážkovke forme.
- Namontované dverní madlo PVC v barvě dveří/Zamontované dverné držadlo PVC vo farbe křídla.

Varianty za příplatek/Možnosti za príplatok:

- Nastavitelná zárubeň – tunel/Nastaviteľná zárubňa – PUZDRO.
- Nárazový nosník/Nadpražie so zarážkou AV-CPL, AV-3D, AV-FF, AV-V-P
- Kulaté ocelové madlo/Okrúhle ocelové držadlo.
- Oválné ocelové madlo/Oválne ocelové držadlo.\*
- Hákový zámek/Zámok hák.
- Samozavírací mechanismus/Samozatvárač.

Laminovaná a lakovaná bezdrážková křídla s lemováním vyrobeným ve standardní technologii (ne soft), může se vyskytnout nepatrný rozdíl barevného provedení.

V bezdrážkových křídlech není možné provést ventilační výřez. Možnost provedení ventilačních pouzder.

Horní hrana posuvných rámových křídél bez polodrážky není dýchána.

Laminované a lakované bezpolodrážkové křídla s lemom vyrobeným nesoftovou technologií (může se objevit nepatrný rozdíl ve farebnosti).

V křídlech bezpolodrážkových dveří se nedají vyřezat ventilační výřezy.

Posuvné křídla bez polodrážky nie sú laminované na vrchnej strane.

levé bezdrážkové křídlo (držadlo na pravé straně)  
ľavé křídlo bezdrážkové (držadlo z pravej strany)

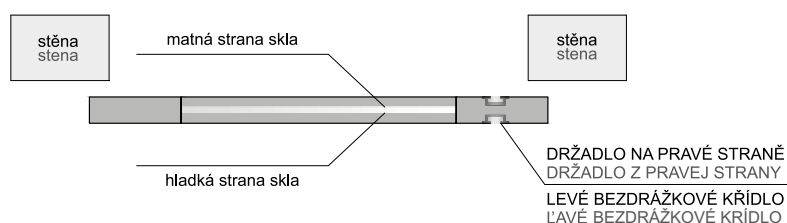

pravé bezdrážkové křídlo (držadlo na levé straně skla)  
prave křídlo bezdrážkové (držadlo z ľavej strany skla)

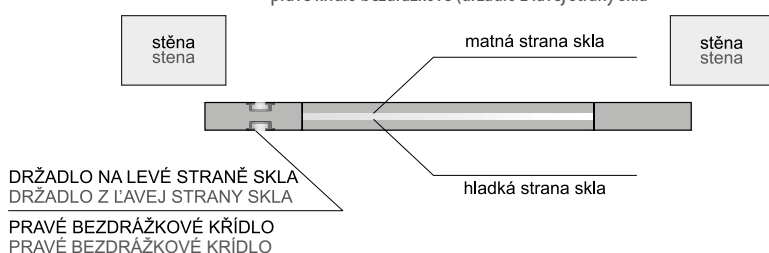

\*pro oválné madlo nelze objednat hákový zámek/  
v prípade oválneho držadla nie je možné objednať hákový zámok

# Jednoduchý posuvný nástěnný systém/Nástenný jednodielný posuvný systém

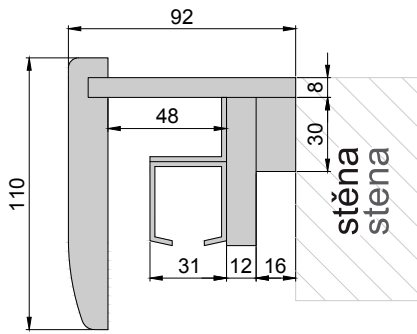

Krycí lišta / Krycia lišta (Garnýž / Garniža)

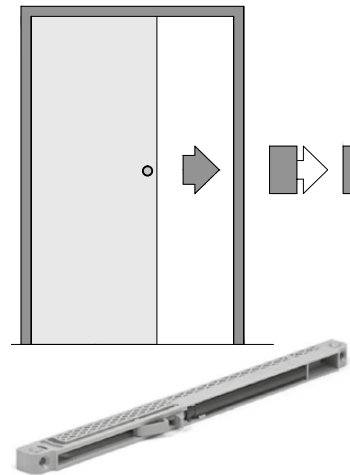
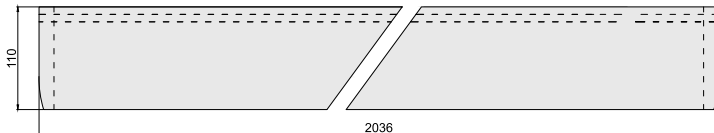

**Samozavírací mechanismus** – zpomaluje pohyb křídla v závěrečné fázi zavírání a jemně ho přisunuje k zárubni. Zvyšuje provozní bezpečnost dveří a zabraňuje nárazům křídla do zárubně.  
**Samozatvárač** – spomaluje pohyb křídla v poslednej fáze zatvárania a jemne ho prisúva k zárubni. Zvyšuje bezpečnosť používania dverí a predchádza nežiaducim úderom křídla dverí do zárubne.

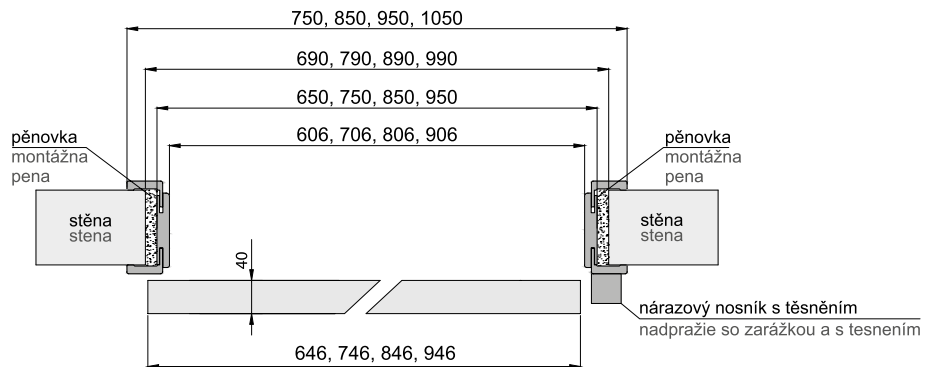
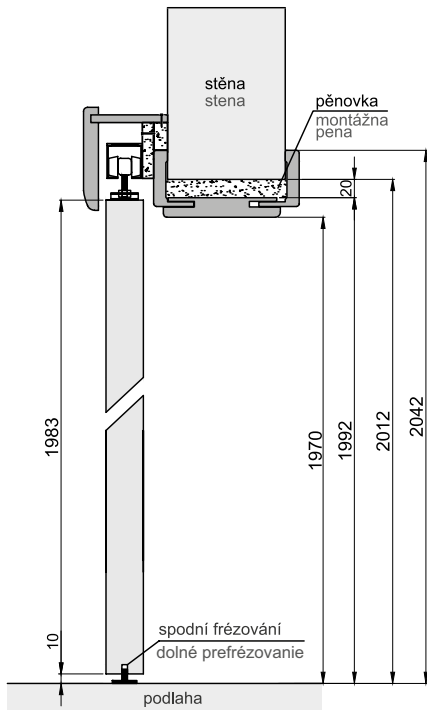

## S KONSTRUKCÍ – TUNEL SO ZABUDOVANÍM PUZDRA

## BEZ KONSTRUKCE BEZ ZABUDOVANIA

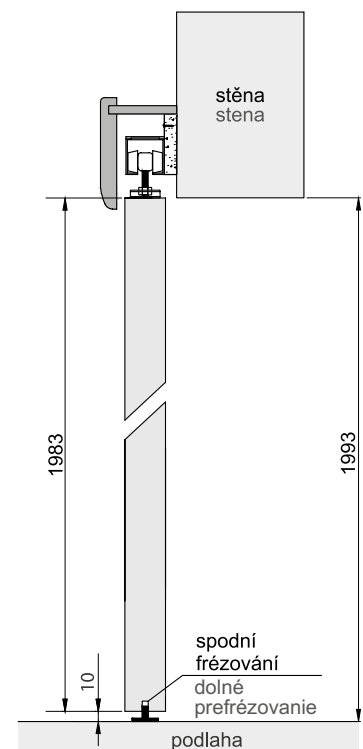
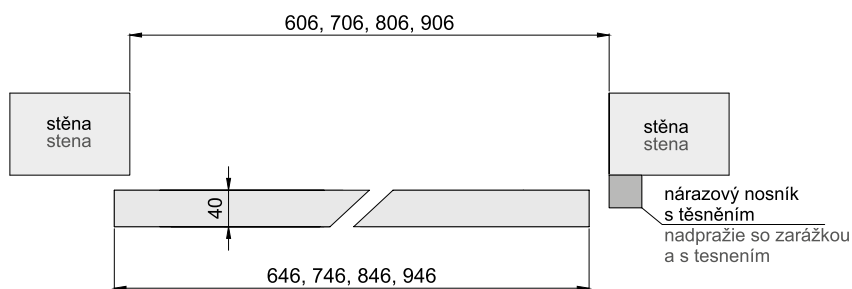





Toto řešení umožňuje snadnou a jednoduchou montáž vodičích lišt a křídel bez zásahu do stávajících stěn./Toto riešenie umožňuje ľahko a jednoducho namontovať vodiacu lištu a kridlo bez nutnosti zasahovať do existujúcej steny.

Dvě dveřní křídla se pohybují podél stěny na vodičích lištách namontovaných nad dveřním otvorem nebo v nadpraží./Dve dverné kridla sa posúvajú pozdĺž steny po vodičiacich lištách namontovaných nad dverným otvorom alebo do prekladu dverí.

V kompletu systému: Hliníková kolejnice 2x délky 200 cm (SN 200/100 kg), posuvné vozíky, montážní díly, dvoudílná krycí lišta (garnýž)./V komplete systému: hliníková kolajnica 2 x dĺžka 200 cm (SN 200/100 kg), posuvné kolieska, prvky montáže, dvojdielna (krycia) garníža.

Možnost výroby dvojitého systému s hliníkovou kolejnicí 2x 150 cm./Možnosť vykonania dvojitého systému s hliníkovou kolajnicou 2 x 150 cm.

Dvojitý posuvný systém (2x hliníková kolejnice + dvoudílná krycí lišta)./Dvojité posuvný systém (2 x hliníková kolajnica + dvojdielna krycia garníža).

AV-CPL, AV-3D, AV-FF, AV-V-P

Každé křídlo obsahuje/Každé kridlo obsahuje:

- Posuvné dveře v nepřiléhavém provedení/Posuvné dvere v bezpolodrážkovej forme.
- Namontované dveřní madlo PVC v barvě dveří/Zamontované dverné drážadlo PVC vo farbe kridla.

Varianty za příplatek/Možnosti za príplatek:

- Stavitelná zárubeň – tunel = cena stavitelné zárubně standard/Zárubňa nastaviteľná – PUZDRO = cena nastaviteľnej zárubne štandard
- Kulaté ocelové madlo 1 sada pro jedno křídlo/Okrúhle ocelové drážadlo 1 set na jedno kridlo
- Hákový zámek/Zámok hák
- Oválné ocelové madlo/Oválne ocelové drážadlo\*
- Samozavírací mechanismus/Samozatvárač
- Synchronizace dvojitého systému/Synchronizácia dvojitého systému

Laminovaná a lakovaná bezdrážkové dveře s lemованием vyrobeným ve standardní technologii (ne soft), může se vyskytnout nepatrný rozdílný barevného provedení.

V bezdrážkových křídlech není možné provést ventilační výřez. Možnost provedení ventilačních pouzder.

Horní hrana posuvných rámových křídel bez polodrážky není dýchována.

Laminované a lakované bezpolodrážkové křídla s lemованием vyrobeným nesoftovou technologiou (môže sa objaviť nepatrný rozdiel vo farebnosti).

V křídlech bezpolodrážkových dveří sa nedajú vyrezať vetracie výrezy.

Posuvné křídla bez polodrážky nie sú laminované na vrchnej strane.

V případě objednání hákového zámku pro dvojité posuvné dveře je nutné objednat ocelové madlo pro druhé dveřní křídlo.

V prípade objednania hákového zámku do dvojítých posuvných dverí je potrebné objednať aj ocelové drážadlo do druhého dverného kridla.

TANGO, ANTARES, GARDA: Aplikace skla v levém křídle není zrcadlovým odrazem pravého křídla./Aplikácia skla v ľavom kridle nepredstavuje zrkadlový odraz v pravom kridle.



kulaté ocelové madlo  
okružle ocelové  
drážadlo

oválné ocelové  
madlo  
oválne ocelové  
drážadlo

hákový zámek  
+ rozeta

Zámok hák  
+ kryt

\*pro oválné madlo nelze objednat hákový zámek /  
v prípade oválneho drážadla nie je možné objednať hákový zámok

# Dvojitý posuvný nástěnný systém/Nástenný dvojdielny posuvný systém

## Synchronizace dvojitého systému Synchronizácia dvojitého systému

Synchronizuje pohyb dveřních křídel v dvojitém systému: pohyb jednoho křídla působí odpovídající pohyb druhého křídla.  
Pro interiérová křídla kromě skleněných křídel.

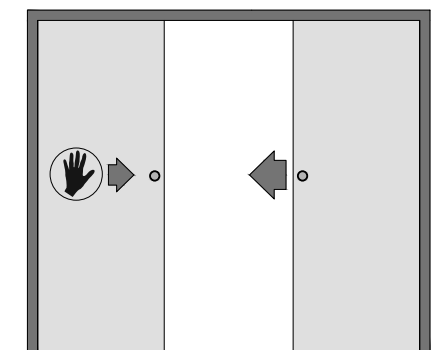

Synchronizuje pohyb dverných křídel v dvojitom systéme: keď sa pohne jedno křídlo, systém automaticky vykonaná analogický pohyb druhým křídlo.  
Na vnútorné křídla okrem skleněných křídla.

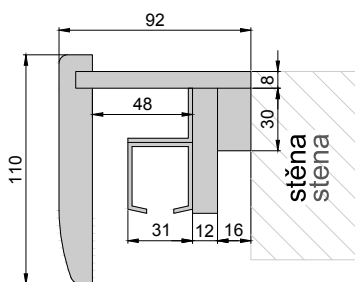

## Krycí lišta / Krycia lišta (Garnýž / Garniža)

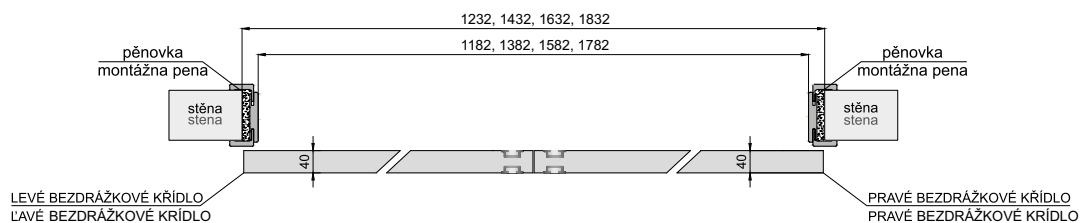
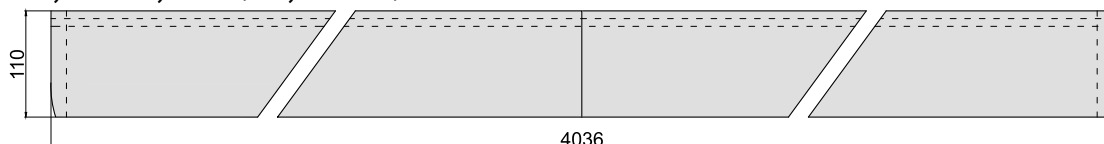

## S KONSTRUKCÍ – TUNEL SO ZABUDOVANÍM PUZDRA

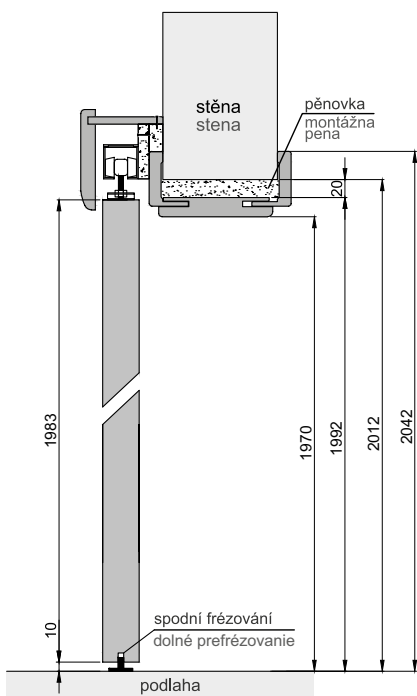

## BEZ KONSTRUKCE BEZ ZABUDOVANIA

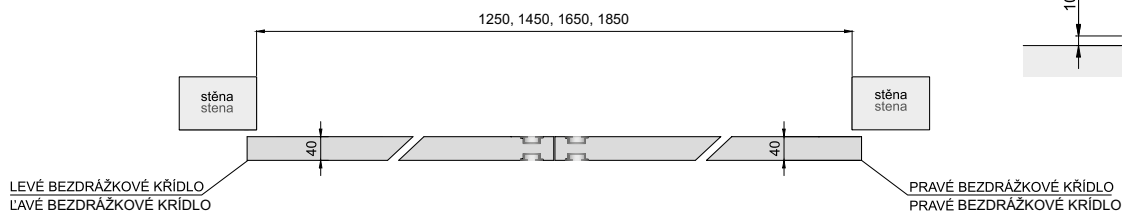
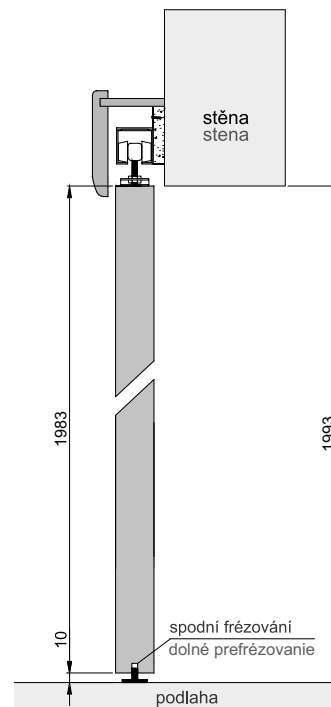

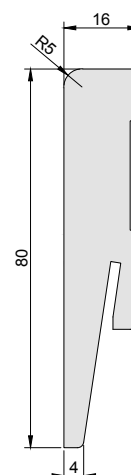

Dýhovaná soklová lišta nebo k natření nástěnnou barvou/Fóliovaná podlahová lišta  
alebo lišta na maľovanie stenovými farbami.

Lišty balené po 5 ks, délka 2050 mm/Lišty balené po 5 ks, dĺžka 2050 mm.

Lišta/Lišta 80 × 16 × 2050 mm	FF  3D	CPL	Malířská fólie/ Fólia na maľovanie
-------------------------------	--------	-----	---------------------------------------

### Varianty za příplatek/Možnosti za príplatok:

- Montážní spony pro soklovou lištu 1 sada (30 ks)/Montážne príchytky k podlahovým lištám 1 SÚPRAVA (30 ks)





# KLIKA/KĽUČKA PLATINIUM

## 3D



### KLIKA/KĽUČKA

BARVA/FARBA: čierná matná/  
matná čierna, chrom saténový/  
saténový chróm, chrom leštený/  
lakovaný chróm

## FENIX



### KLIKA/KĽUČKA

BARVA/FARBA: čierná matná/matná  
čierna, chrom saténový/saténový  
chróm, chrom leštený/lakovaný  
chróm, chrom leštený/chrom  
saténový/lakovaný chróm/saténový  
chróm



### ROZETA, KLÍČ/ROZETA, KLÚČ; VLOŽKA/VLOŽKA ROZETA WC/ROZETA WC

BARVA / FARBA: čierná matná/matná čierna, chrom saténový/saténový chróm, chrom leštený/  
lakovaný chróm, chrom leštený/chrom saténový/lakovaný chróm/saténový chróm

## HOLIDAY



### KLIKA/KĽUČKA

BARVA/FARBA: čierná matná/matná čierna,  
chrom saténový/saténový chróm, chrom  
leštený/lakovaný chróm



CHROM LEŠTĚNÝ/  
LAKOVANÝ CHRÓM

CHROM SATÉNOVÝ/  
SATÉNOVÝ CHRÓM



CHROM LEŠTĚNÝ/  
CHROM SATÉNOVÝ/  
LAKOVANÝ CHRÓM/  
SATÉNOVÝ CHRÓM

ČERNÁ MATNÁ/  
MATNÁ ČIERNA

## CRONOS



### KLIKA/KĽUČKA

BARVA/FARBA: chrom leštený/  
lakovaný chróm, chrom saténový/  
saténový chróm, zlatá leštená/  
zlatá perlová, mosaz patinovaná/  
patinovaná mosadz



CHROM LEŠTĚNÝ/  
LAKOVANÝ CHRÓM

CHROM SATÉNOVÝ/  
SATÉNOVÝ CHRÓM



ZLATÁ LEŠTĚNÁ/  
ZLATÁ PERLOVÁ

MOSAZ PATINOVANÁ/  
PATINOVANÁ MOSADZ

## ESTER



### KLIKA/KĽUČKA

BARVA/FARBA: chrom saténový/saténový  
chróm, chrom leštený/lakovaný chróm,  
antický bronz/antická hnedá



### ROZETA, KLÍČ/ROZETA, KLÚČ; VLOŽKA/VLOŽKA ROZETA WC/ROZETA WC

BARVA/FARBA: chrom leštený/lakovaný chróm, chrom saténový/saténový chróm,  
zlatá leštená/zlatá perlová, mosaz patinovaná/patinovaná mosadz, antický bronz/  
antická hnedá

## FOKUS-QR



### KLIKA/KĽUČKA

Barva/Farba: lakovaný  
chrom/lakovaný chróm,  
nikl/satén/nikel/satén, titan/  
titán

## FIGO-QR



### KLIKA/KĽUČKA

Barva/Farba: hnedá grafiatto/  
bronz grafiatto, lakovaný chrom/  
lakovaný chróm, nikl/satén  
velvet/nikel/satén velvet

## PRESTO-QR



### KLIKA/KĽUČKA

Barva/Farba: lakovaný chrom/  
lakovaný nikl/lakovaný chróm/  
lakovaný nikel

## TIME-QR



### KLIKA/KĽUČKA

Barva/Farba: hnedá grafiatto/  
bronz grafiatto, lakovaný chrom/  
lakovaný chróm, lakovaný nikl/  
lakovaný nikel

## OMEGA-QR



### KLIKA/KĽUČKA

Barva/Farba: lakovaný nikl/  
lakovaný nikel

## INSIGNIA-QR



### KLIKA/KĽUČKA

Barva/Farba: lakovaný chrom/  
lakovaný nikl/lakovaný chróm/  
lakovaný nikel

## PALERMO-QR



### KLIKA/KĽUČKA

Barva/Farba: lakovaný nikl/  
lakovaný nikel

## JARO-QR ECO



### KLIKA/KĽUČKA

Barva/Farba: lakovaný chrom/  
lakovaný nikl/lakovaný chróm/  
lakovaný nikel

## JANE-QR



### KLIKA/KĽUČKA

Barva/Farba: hnedá grafiatto/  
bronz grafiatto, lakovaný chrom/  
lakovaný nikl/lakovaný chróm/  
lakovaný nikel

## QUBIK-QR



### KLIKA/KĽUČKA

Barva/Farba: lakovaný chrom/  
lakovaný chróm, lakovaný nikl/lakovaný  
nikel, nikl/satén velvet/nikel/satén  
velvet, titan/titán



LAKOVANÝ  
CHRÓM/  
LAKOVANÝ  
CHRÓM

LAKOVANÝ  
NIKL/  
LAKOVANÝ  
NIKL

LAKOVANÝ CHRÓM/  
LAKOVANÝ NIKL  
LAKOVANÝ CHRÓM/  
LAKOVANÝ NIKEL



### ROZETA, KLÍČ/ROZETA, KLÚČ; VLOŽKA/VLOŽKA ROZETA WC/ROZETA WC

Barva/Farba: chrom leštený/lakovaný chróm, lakovaný nikl/  
lakovaný nikel, nikl/satén velvet/nikel/satén velvet, titan/titán,  
hnedá grafiatto/bronz grafiatto, lakovaný chrom/lakovaný nikl/  
lakovaný chróm/lakovaný nikel

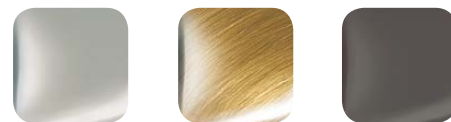

NIKL/SATÉN  
VELVET/NIKL/  
SATÉN VELVET

HNEDÁ GRAFIATTO/  
BRONZ GRAFIATTO

TYTAN/  
TITÁN

## ENE-QR



### KLIIKA/KĽUČKA

Barva/Farba: lakovaný chrom/  
lakovaný nikl/lakovaný chróm/  
lakovaný nikel



### ROZETA, KLÍČ/ROZETA, KLÚČ; VLOŽKA/VLOŽKA

#### ROZETA WC/ROZETA WC

Barva/Farba: lakovaný/lakovaný  
nikl/lakovaný chróm/lakovaný  
nikel

## SIGMA-QR



### KLIIKA/KĽUČKA

Barva/Farba: nerez/nehrdzavejúca oceľ



### ROZETA SN04, KLÍČ/ROZETA SN04, KLÚČ; VLOŽKA/VLOŽKA

#### ROZETA SN04 WC/ROZETA SN04 WC

Barva/Farba: nerez/nehrdzavejúca oceľ

## SNAP-R



### KLIIKA/KĽUČKA

Barva/Farba: chrom, bílá/chróm,  
biela



### ROZETA 980, KLÍČ/ROZETA 980, KLÚČ; VLOŽKA/VLOŽKA

#### ROZETA WC/ROZETA WC

Barva/Farba: chrom, bílá/chróm,  
biela



LAKOVANÝ  
CHROM/  
LAKOVANÝ  
CHRÓM



LAKOVANÝ NIKL/  
LAKOVANÝ  
NIKEL



HNĚDÁ  
GRAFIATTO/  
BRONZ  
GRAFIATTO



LAKOVANÝ CHROM/  
LAKOVANÝ NIKL  
LAKOVANÝ CHRÓM/  
LAKOVANÝ NIKEL



CHROM, BÍLÁ/  
CHRÓM, BIELA



NEREZ/  
NEHRDZAVEJÚCA  
OCEĽ

## ROMANA-R



### KLIIKA/KĽUČKA

Barva/Farba: hnědá grafiatto/bronz  
grafiatto, lakovaný chrom/lakovaný  
nikl/lakovaný chróm/lakovaný nikel

## DEKAN-R



### KLIIKA/KĽUČKA

Barva/Farba: hnědá grafiatto/bronz  
grafiatto, lakovaný chrom/lakovaný  
nikl/lakovaný chróm/lakovaný nikel

## ONYKS-R



### KLIIKA/KĽUČKA

Barva/Farba: chrom, bílá/chróm,  
biela



### ROZETA, KLÍČ/ROZETA, KLÚČ; VLOŽKA/VLOŽKA

#### ROZETA WC/ROZETA WC

Barva/Farba: hnědá grafiatto/bronz grafiatto, lakovaný  
chrom/lakovaný nikl/lakovaný chróm/lakovaný nikel,  
chrom, bílá/chróm, biela

## PRO



### ROZETA, KLÍČ/ROZETA, KLÚČ; VLOŽKA/VLOŽKA

#### ROZETA WC/ROZETA WC

Barva/Farba: hnědá  
grafiatto/bronz grafiatto,  
lakovaný nikl/lakovaný nikel

## INSIGNIA



### ROZETA, KLÍČ/ROZETA, KLÚČ; VLOŽKA/VLOŽKA

#### ROZETA WC/ROZETA WC

Barva/Farba: hnědá grafiatto/  
bronz grafiatto, lakovaný chrom/  
lakovaný nikl/lakovaný chróm/  
lakovaný nikel

## DEKAN



### ROZETA, KLÍČ/ROZETA, KLÚČ; VLOŽKA/VLOŽKA

#### ROZETA WC/ROZETA WC

Barva/Farba: hnědá grafiatto/  
bronz grafiatto, lakovaný chrom/  
lakovaný nikl/lakovaný chróm/  
lakovaný nikel



LAKOVANÝ NIKL/  
NIKEL LAKOVANÝ



HNĚDÁ  
GRAFIATTO/  
BRONZ  
GRAFIATTO



LAKOVANÝ CHROM/  
LAKOVANÝ NIKL  
LAKOVANÝ CHRÓM/  
LAKOVANÝ NIKEL

## Venkovní klíky/Exteriérové kľučky

### JANE



### KLIIKA/KĽUČKA ŠTÍTEK/ŠTÍTOK

Barva/Farba: hnědá grafiatto/  
bronz grafiatto, lakovaný chrom/  
lakovaný nikl/lakovaný chróm/  
lakovaný nikel

### GALAXY R



### KLIIKA/KĽUČKA KULATÝ ŠTÍTEK/ŠTÍTOK OKRÚHLY

Barva/Farba: hnědá mat/  
matná hnědá, nikl/satén  
velvet/nikel/satén velvet



LAKOVANÝ CHROM/  
LAKOVANÝ NIKL  
LAKOVANÝ CHRÓM/  
LAKOVANÝ NIKEL



NIKEL/SATÉN  
VELVET/NIKEL/  
SATÉN VELVET

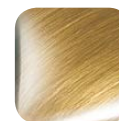

HNĚDÁ  
GRAFIATTO/  
BRONZ  
GRAFIATTO



HNĚDÁ MAT/  
MATNÁ  
HNĚDÁ

## Krytky na závěsy (1 kus – závěs)/Krytky na pánty (1 kus – pánt)

\*Netýká se dveří Clasik/\*Netýká sa krídiel Clasik.



lakovaný chrom/  
lakovaný chróm  
M6

lakovaný niki/  
lakovaný nikel  
M9

hnědá grafito/bronz  
grafitno  
M3

lakovaný mosaz/  
lakovaná mosadz  
M1

## Ventilační pouzdra mosazná/Ventilačné mosadzné otvory

\*Týká se pouze rámových dveří/\*Týka sa len krídiel s rámom.



Lakovaný chrom/  
lakovaný chróm  
M6

Niki/satén velvet/  
nikel/satén velvet  
M91

Lakovaná mosaz/  
lakovaná mosadz  
M1

Hnědá grafito/  
Bronz grafito  
M3

## Vložky k interiérovým dveřím Vložky do krídiel vnútorných dverí

Název/Názov	Barva/Farba
Vložka 26/36 M2	Mosaz/Mosadz
Vložka 26/36 M9	Niki/Nikel
Vložka 26/36G M2	Mosaz/Mosadz
Vložka 26/36G M9	Niki/Nikel

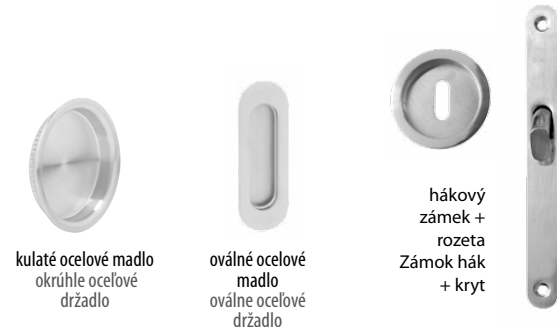

kulaté ocelové madlo  
okružle ocelové  
držadlo

oválné ocelové  
madlo  
oválne ocelové  
držadlo

hákový  
zámek +  
rozeta  
Zámok hák  
+ kryt

**Samozavírací mechanismus** – zpomaluje pohyb křídla v závěrečné fázi zavírání a jemně ho přisunuje k zárubni. Zvyšuje provozní bezpečnost dveří a zabraňuje nárazům křídla do zárubně. Pro interiérová křídla kromě skleněných křídél.

**Samozatvárač** – spomaľuje pohyb křídla v poslednej fáze zatvárania a jemne ho prisúva k zárubni. Zvyšuje bezpečnosť používania dverí a predchádza nežiaducim úderom křídla dverí do zárubne. Na vnútorné křídla okrem sklenených křídél.

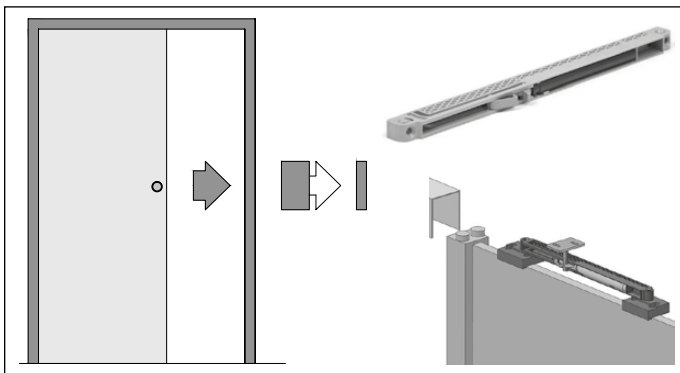

**Synchronizace dvojitého systému** – synchronizuje pohyb dveřních křídél v dvojitém systému: pohyb jednoho křídla působí odpovídající pohyb druhého křídla. Pro interiérová křídla kromě skleněných křídél.

**Synchronizácia dvojitého systému** – synchronizuje pohyb dverných křídél v dvojitom systéme: keď sa pohne jedno křídlo, systém automaticky vykoná analogický pohyb druhým křídlo. Na vnútorné křídla okrem sklenených křídél.

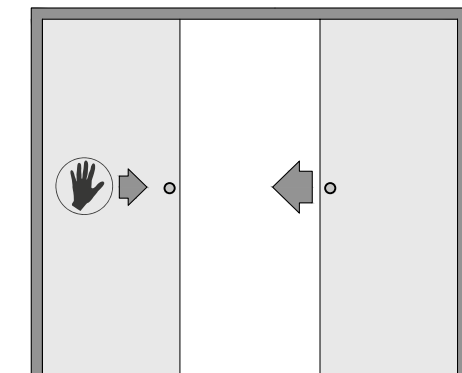

## Těsnění/Tesnenie

Těsnění vtačované do zárubně vnitřních dveří – sada 5 bm/Tesnenie zatlačané do zárubne vonkajších dverí – komplet 5 bm



## barva těsnění/farba tesnenia

barva zárubně/farba zárubne	běžová/ běžová	speciální hnědá/ speciálna hnědá	rustikální hnědá/ vidiecka hnědá	bílá/ biela	kibi	šedá/sivá	běžová šafránová/ šafránová běžová	černá/ čierna
	jasan CPL jaseň CPL	orech Nevada orech Nevada	dub CPL dub CPL	bílá biela	orech CPL orech CPL	dub polární CPL polárny dub CPL	dub olejovaný olejovaný dub	černý CPL čierny CPL
	dub Sonoma dub Sonoma	orech kaspický kaspický orech	kaštan gaštan	bílá CPL biela CPL	dub retro dub retro	dub stříbrný strieborný dub		
	dub Montana dub Montana	dub ušlechtilý ušlechtilý dub	wenge wenge	akát CPL agát CPL	akát art agát art			
	dub Oregon dub Oregon	orech Alaska orech Alaska	orech muškátový muškátový orech	jilm světlý svetlý brest				
	ořeš. std. jeľša std.	dub starý starý dub	antracit antracit	dub švédský švédsky dub				
	akát Morava agát Morava	dub antický antický dub						
	dub skandinávský škaninávsky dub							



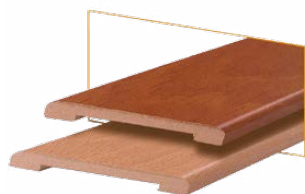

Krycí páska  
Krycia lišta  
60 × 8 × 5 500 mm, 5,5 mb  
AV-CPL, AV-3D, AV-FF, AV-V-P



Krycí lišta soft  
Krycia lišta soft  
70 × 12 × 5 500 mm, 5,5 mb  
AV-CPL, AV-3D, AV-FF

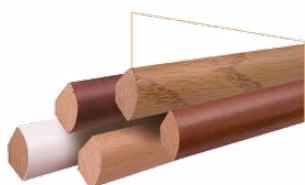

Krycí rohová lišta  
Krycia štvrtoblúčková lišta  
AV-CPL, AV-3D, AV-FF, AV-V-P



Práh dřevěný – dubové dřevo  
Drevený prah – drevo dub  
90 × 24 × 950 mm  
135 × 24 × 950 mm

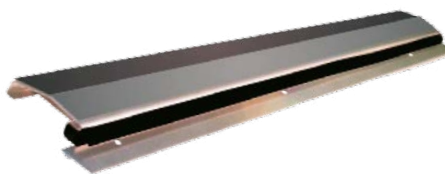

- Práh nerezový s těsněním/Prah z nehrdzavejúcej ocele s tesnením.
- Provedení – nerez plech o síle 1 mm/Vyhotovenie – nehrdzavejúci plech s hrúbkou 1 mm.
- Montáž na hmoždinky/Montáž pomocou rozperiek.
- Provedení – na šířku 80, 90/Vyhotovenie – do šířky 80, 90.

## Padací práh/Padajúci prah



Dveřní křídlo s padacím prahem/Dverné kridlo s padajúcim prahom



Dveřní křídlo bez padacího prahu/Dverné kridlo bez padajúceho prahu



- Montovaný v dolní části křídla/Montované v dolnej časti kridla
- Automatické, postupné uzavírání při zavírání dveří/Automatické, postupné vysúvanie pri zatváraní dverí
- Zvýšená zvuková izolace/Zvýšená zvukotesnosť
- Přesný, stálý tlak těsnění umožňující odstranění běžného prahu/Presné, priliehajúce tesnenie nahrádza štandardný prah
- Jednoduché nastavení přítlačné síly/Jednoduché nastavenie sily prítlaču

VZTAHUJE SE NA RÁMOVÁ KŘÍDLA/TÝKA SA RÁMOVÝCH KRÍDIEL

## Rámové dveře/Křídla s rámem

### Rámové dveře KOLEKCE PLATINIUM/Dverné krídla s rámem KOLEKCE PLATINIUM

- Robustní konstrukce – 3 šroubované čepové panty/Masívna konštrukcia – 3 skrutkové čapové závesy
- 3 nastavitelné panty se 2 čepy – KOLEKCE PLATINIUM/3 nastaviteľné 2-čapové závesy – KOLEKCA PLATINIUM
- Rám z jehličnatého dřeva – KOLEKCE PLATINIUM/Rám z ihličnatého dreva – KOLEKCA PLATINIUM
- Inovativní způsob polepení rámu: bez okrajové lišty/Inovatívny spôsob povrchovej úpravy rámov: bez okraja
- Pevná, stabilní konstrukce/Pevná, stabilná konštrukcia.
- Vysoká pevnost na mechanické nárazy/Vysoká odolnosť proti mechanickým otrasom
- Bez lišty u zasklení/Bez prikennej lišty
- Kalené sklo/Tvrdené sklo
- Hladká strana skla se nachází na širší straně křídla/Hladká strana skla sa nachádza na širšej strane krídla
- Lze také vyrobit obrácené sklo – bez příplatku/Sklo je možné založit aj opačne – bez dodatočného poplatku
- Zámek se otáčí jen jednou/Zámok sa prekrúca raz

Vzhledem k tomu, že dekorační fólie, kterou jsou laminovány naše výrobky, imituje texturu dřeva, které nemá stejný vzhled a barevné provedení v celé délce a šířce, dekorační fólie v podélném a příčném směru nemá stejnou barvu a texturu/Vzhľadom na to, že dekoračné fólie, ktorými sú laminované naše výrobky, imitujú textúru dreva, ktorá nemá také isté rozloženie letokruhov a také istú farbu na celej dĺžke a šírke dreva, dekoračná fólia v pozdĺžnom a v priečnom smere nemá identickú farbu a textúru

Možnost podříznutí rámového křídla až do 4 cm bez ztráty záruky/Možnosť samostatného odrezania rámového krídla do 4 cm bez straty záruky

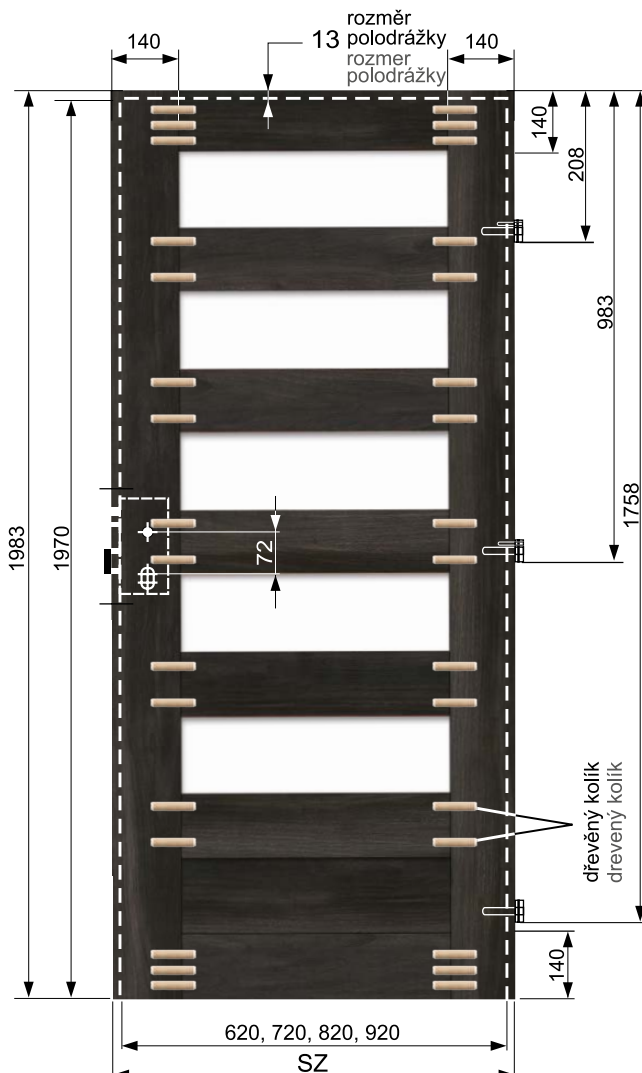

#### VENTILAČNÍ ŘEŠENÍ – RÁMOVÉ DVEŘE VENTILAČNÉ RIEŠENIA – RÁMOVÉ KRÍDLA



Ventilační pouzdro PVC mřížka/Plastový mriežkový vetrací krúžok – Ø 47 mm.  
Ventilační pouzdro mosazné/Mosadzný vetrací krúžok – Ø 40 mm.

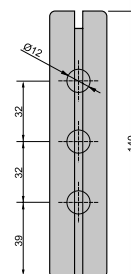

SPODNÍ ČÁST RÁMU  
DOLNÝ RÁM



Vnitřní průřez  
Vnútny priez



Pevná RÁMOVÁ konstrukce z masivu (bez voštiny)  
Solídna – masívna konštrukcia s rámom (bez medového plástu)



Variety stabilizační výplně dveří – týká se pouze fóliovaných a lakovaných dveří  
Možnosti stabilizačnej výplne krídla  
– Týka sa len povrchovo upravených a lakovaných krídiel



Voština – standard  
Medový plást (voština) – štandard



Dřevotřísková deska perforovaná – varianta za příplatek  
Perforovaná drevotriesková doska – možnosť za príplatok

Konstrukce fóliovaných a lakovaných interiérových dveří  
Konštrukcia bytových povrchovo upravených a lakovaných dverí

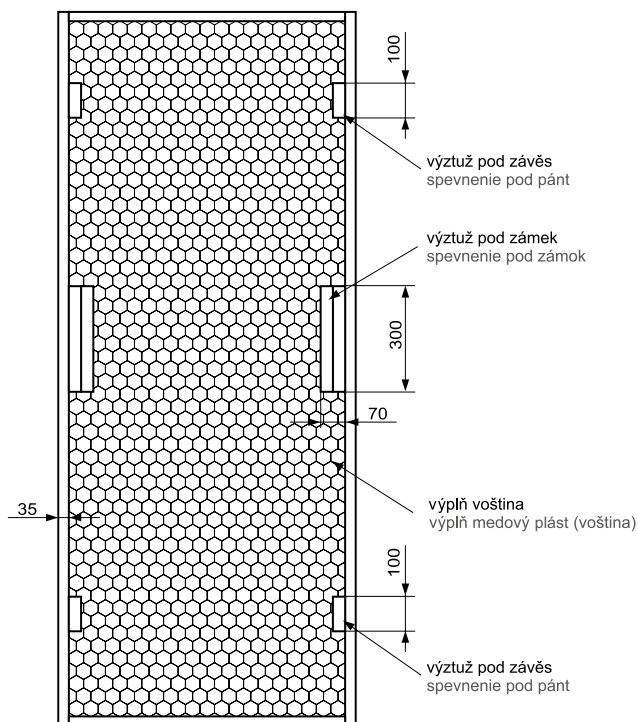

Jednokřídlé dveře/Polodrážkové krídla

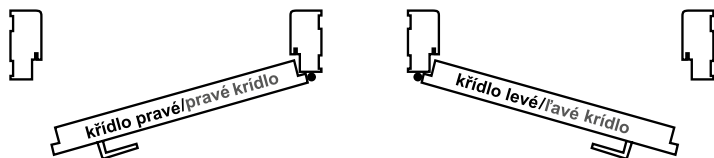

Křídlo dveří / Dverné křídlo

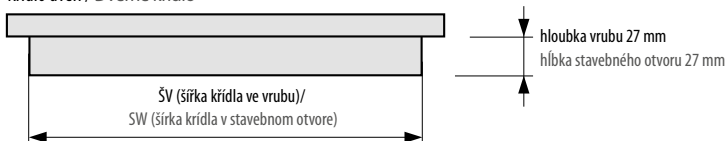

Drážková křídla Voster jsou vhodná pro všechny zárubně, které jsou v souladu s českými technickými normami  
Polodrážkové křídla Voster sú vhodné do všetkých zárubní zhodných so slovenskými priemyselnými štandardmi

Standardní šířka křídel: 60, 70, 80, 90

Štandardná šírka krídiel: 60, 70, 80, 90

Šířka 100 – rámová křídla/rámové křídla (nevztahuje se na křídla/netýka sa krídiel: Lupus, Mediolan)

Šířka 100 – fóliovaná a lakovaná křídla

Šířka 100 – Křídla s povrchovou úpravou a lakovaná křídla

Zámek s volbou jednoho otočení klíče/Zámok s volbou jedného otočenia kľúča.

Vzhledem k tomu, že dekorační fólie, kterou jsou laminovány naše výrobky, imituje texturu dřeva, které nemá stejný vzhled a barevné provedení v celé délce a šířce, dekorační fólie v podélném a příčném směru nemá stejnou barvu a texturu./  
Vzhľadom na to, že dekoračné fólie, ktorými sú laminované naše výrobky, imitujú textúru dreva, ktorá nemá také isté rozloženie letokruhov a nemá takú istú farbu na celej dĺžke a šírke dreva, dekoračná fólia v pozdĺžnom a v priečnom smere nemá identickú farbu a textúru.

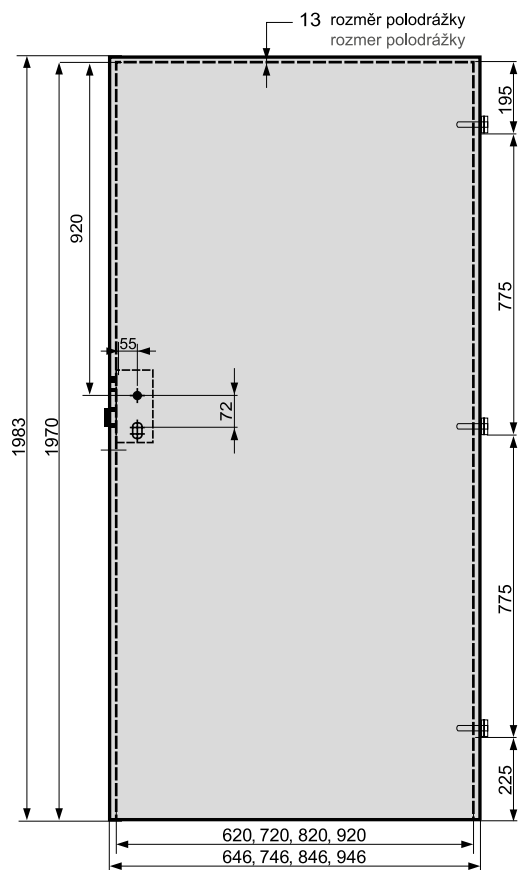



Dvoukřídlé dveře / Polodrážkové dvojkrídla

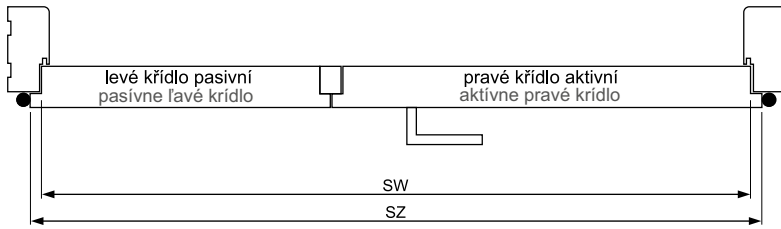

MOŽNOSTI SESTAVENÍ PŘILÉHAVÝCH DVOUJITÝCH KŘÍDEL  
MOŽNOSTI KOMBINÁCIÍ POLODRÁŽKOVÝCH DVOJKŘÍDEL

Symbol rozměru Symbol rozmeru	rozměry / rozmery (mm)		
	SZ	SW	kombinace: křídlo aktivní + křídlo pasivní kombinácia: aktivne křídlo + pasivne křídlo
„100 D“	1 095	1 069	646 + 446
„110 D“	1 195	1 169	746 + 446
„120“	1 295	1 269	846 + 446; 646 + 646
„130“	1 395	1 369	946 + 446; 646 + 746; 746 + 646
„140“	1 495	1 469	1 046 + 446; 846 + 646; 746 + 746; 646 + 846
„150“	1 595	1 569	946 + 646; 846 + 746; 746 + 846; 646 + 946
„160“	1 695	1 669	1 046 + 646; 946 + 746; 846 + 846; 746 + 946; 646 + 1046
„170“	1 795	1 769	1 046 + 746; 946 + 846; 846 + 946; 746 + 1 046
„180“	1 895	1 869	1 046 + 846; 946 + 946; 846 + 1 046
„190“	1 995	1 969	1 046 + 946; 946 + 1 046
„200“	2 095	2 069	1 046 + 1 046

■ Týká se fóliovaných a lakovaných dveří. ■ Týká se rámových dveří.  
Týká sa povrchovo upravených a lakovaných křídél. Týká sa křídél s rámom.

Dvoukřídlé dveře – bloková zárubeň  
Polodrážkové dvojkrídla – bloková zárubňa

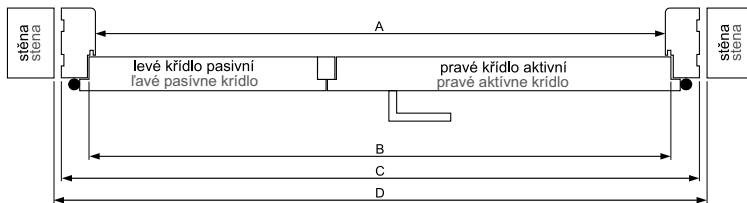

(I)

	rozměry / rozmery (mm)			
	A	B	C	D
„100 D“	1 051	1 075	1 139	1 163
„110 D“	1 151	1 175	1 239	1 263
„120“	1 251	1 275	1 339	1 363
„130“	1 351	1 375	1 439	1 463
„140“	1 451	1 475	1 539	1 563
„150“	1 551	1 575	1 639	1 663
„160“	1 651	1 675	1 739	1 763
„170“	1 751	1 775	1 839	1 863
„180“	1 851	1 875	1 939	1 963
„190“	1 951	1 975	2 039	2 063
„200“	2 051	2 075	2 139	2 163

Týká se fóliovaných a lakovaných dveří.  
Týká sa povrchovo upravených a lakovaných křídél.

Dvoukřídlé dveře – stavitelná zárubeň standard  
Polodrážkové dvojkrídla – nastaviteľná zárubňa štandard

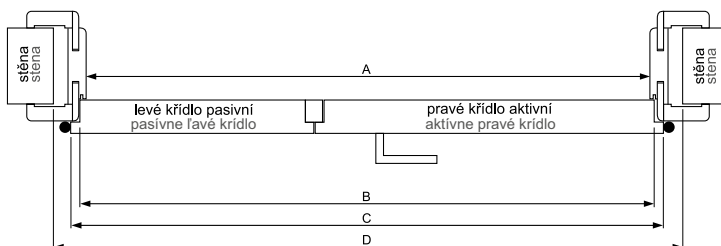

(II)

	rozměry / rozmery (mm)			
	A	B	C	D
„100 D“	1 051	1 075	1 095	1 135
„110 D“	1 151	1 175	1 195	1 235
„120“	1 251	1 275	1 295	1 335
„130“	1 351	1 375	1 395	1 435
„140“	1 451	1 475	1 495	1 535
„150“	1 551	1 575	1 595	1 635
„160“	1 651	1 675	1 695	1 735
„170“	1 751	1 775	1 795	1 835
„180“	1 851	1 875	1 895	1 935
„190“	1 951	1 975	1 995	2 035
„200“	2 051	2 075	2 095	2 135

Týká se fóliovaných a lakovaných dveří.  
Týká sa povrchovo upravených a lakovaných křídél.



Zástupce / Zástupca

Výrobce dveří / Producent dverí



Zarzecze, ul. Mickiewicza 155, 37-400 Nisko, tel. +48 15 870 14 44, +48 15 841 11 94, fax +48 15 870 14 85

e-mail: handlowy@voster.pl www.voster.pl



VEŠKERE INFORMACE OBSAŽENÉ V KATALOGU NEJSOU NABÍDKOU DLE VÝKLADU OBČANSKÉHO ZÁKONÍKU A JSOU PUBLIKOVANÉ VYHRADNĚ PRO INFORMAČNÍ ÚČELY. Obsažené fotografie a vzory se mohou lišit od originálu.

Grafická úprava: www.WBxstudio.pl

VEŠTKY INFORMÁCIE ZAHŔNUTÉ V KATALOGU NEPREDSTAVUJÚ PONUKOU V ZMYSLE OBCHODNÉHO ZÁKONÍKA A SÚ ZVEREJNENÉ VYLUČNE PRE INFORMAČNÉ CIELE. Uverejnené obrázky a vzory sa môžu od originálu líšiť.

Grafické vypracovanie: www.WBxstudio.pl